

gala

TARIFA
REPUESTOS
2018

Price list
Spare parts

Liste de prix
Pièces de rechange

Прейскурант цен
На дополнительное
Оборудование

gala

2018 *tarifa repuestos*

price list spare parts

liste de prix pièces
de rechange

прейскурант цен
на дополнительное
оборудование

gala

2018 tarifa repuestos

price list spare parts

liste de prix pièces
de rechange

прейскурант цен
на дополнительное
оборудование

- Los precios de producto indicados en esta tarifa son precios unitarios.
- Para cualquier duda o aclaración sobre esta tarifa puede contactar en:

general@gala.es
Servicio de asistencia
técnica 902110643*

* Teléfono disponible sólo para España.

- Product prices listed are unit price.
- Queries and clarifications concerning this price list, please contact:

general@gala.es

* Telephone number only available in Spain.

- Les prix des produits indiqués dans ce catalogue sont à l'unité.
- Pour tout type de renseignements complémentaires sur nos tarifs, veuillez nous contacter au:

general@gala.es

* Téléphone seulement disponible en Espagne.

- Цены, указанные в этом каталоге, являются стоимостью единицы товара.
- За более подробными разъяснениями по поводу данного каталога обращаться:

general@gala.es

* Контактный телефон для звонков по Испании.

Síguenos en:

Follow us on:
Retrouvez-nous sur:
Следите за нами:



www.facebook.com/gala.bano



www.twitter.com/gala_bano

Información complementaria
Further information
De plus amples informations
Дополнительная информация

www.gala.es/descargas/catalogos

| | | | | | | |
|----|---|-----------------------------------|--|--|---|-----|
| 01 |  | colecciones de baño | bathroom collections | collections salle de bains | коллекции ваннных комнат | 10 |
| 02 |  | grifería | tap fittings | robinetterie | смесители | 48 |
| 03 |  | muebles de baño | bathroom furniture | meubles de bain | мебель для ванной комнаты | 88 |
| 04 |  | accesorios | accessories | accessoires | аксессуары | 116 |
| 05 |  | urinarios | urinals | urinoirs | писсуары | 122 |
| 06 |  | platos de ducha | shower trays | receveurs de douche | душевые поддоны | 126 |
| 07 |  | mamparas | enclosures | parois de douche | душевые двери | 132 |
| 08 |  | spas | spas | spas | spas - спа | 160 |
| 09 |  | bañeras de hidromasaje | hydromassage baths | baignoires avec hydromassage | ванны гидромассажа | 166 |
| 10 |  | cabinas de hidromasaje | steam / hydromassage cabins | cabines d'hydromassage | кабины гидромассажа | 196 |
| 11 |  | columnas de hidromasaje | hydromassage columns | colonnes d'hydromassage | гидромассажные панели | 218 |
| 12 |  | anexo despiece muebles y mamparas | parts breakdown furnitures and shower enclosures | liste détaillée de meubles et parois de douche | Каталог деталей мебели и душевых дверей | 242 |

01



Colecciones de baño

Bathroom collections

Collections salle de bains

Коллекции ванных комнат

soportes y complementos para aparatos suspendidos / adosados a pared

support frames and complements for wall-hung / back-to-wall pieces
supports et compléments pour des pièces suspendues / collées au mur
кронштейны и дополнительные детали для подвесных / крепящихся к стене моделей

12-15. placa accionamiento
push-button
plaque de commande
активационная панель

16. juego de fijación soporte mural
fixations support
jeu de fixation support
комплект для крепления кронштейна

17. pies soporte mural
feet support
pieds support
ножки кронштейна

17-21. manguitos
elbows
manchettes
муфты

21. goma enchufe
connecting washer
joint en caoutchouc d'union
резиновая прокладка

21-22. mecanismo de alimentación
inlet valve
robinet flotteur
механизм подвода

23. fijación
fixation
fixation
комплект

accesorios piezas de porcelana accessories for porcelain pieces accessoires pièces de porcelaine аксессуары для керамических изделий

24. rejilla vertedero
plastic grid for slop hopper
grille déversoir
пластиковая решетка для водослива

24. embellecedores
trimmings
enjolveurs
декоративные элементы

asientos y tapas seats and covers abattants et couvercles сиденье и крышки

24-29. sujeciones inodoro
fixations wc
fixations cuvette
крепления для унитаза

30-31. sujeciones bidet
fixations bidet
fixations bidet
крепления для биде

31-33. topes asiento
seats bumpers
tampons abattant
ограничители для сиденья

manguitos y conexiones elbows and connections manchettes et raccords муфты и подсоединения

34-35. manguitos y conexiones
elbows and connections
manchettes et raccords
муфты и подсоединения

fijaciones fixations fijations крепления

35-36. fijación inodoro-bidet
fixing kit wc-bidet
fixation cuvette-bidet
крепление унитаза-биде

36-37. fijación lavabo
fixing kit wash-basin
fixation lavabo
крепление раковины

37. fijación semipedestal
fixing kit semi-pedestal
fixation semi-colonne
крепление полупьедестала

mecanismos mechanisms mécanismes механизмы

37-39. mecanismos
mechanisms
mécanismes
механизмы

40. alimentador
inlet valve
robinet flotteur
подвод воды

41. descargador
flush valve
mécanisme de cloche
сливной механизм

42-43. mecanismos encajados
boxed mechanisms
mécanismes dans des cartons
встроенные механизмы

44. varillas
rods
tiges
шпильки

44-45. pulsador
push-button
poussoir
кнопки смыва

45-46. junta cierre mecanismo
sealing washer mechanism
joint de cloche
прокладка закрывания механизма

46-47. fijación cisterna - inodoro
fixing kit cistern-wc
fixation réservoir-cuvette
крепление цистерна-унитаз

02 **Grifería**
Tap fittings
Robinetterie
Смесители

- 50-52. cartuchos lavabo y bidé**
cartridges wash-basin and bidet
cartouches lavabo et bidet
картриджи для раковины и биде
- 52-55. cartuchos ducha y baño-ducha**
cartridges shower and bath/shower
cartouches douche et bain/douche
картриджи для душа и ванны-душа
- 56-57. aireadores lavabo**
aerators wash-basin
aérateurs lavabo
азраторы для раковин
- 58. aireadores bidé**
aerators bidet
aérateurs bidet
азратор биде
- 58-59. aireadores baño-ducha**
aerators bath-shower
aérateurs bain-douche
азратор ванна-душ
- 60. monturas**
disk valves (shut-off valve)
montures (robinet)
крепления (вентили)
- 60-61. fijaciones lavabo / bidé**
fixations wash-basin / bidet
fixations lavabo / bidet
крепление раковины / биде
- 62. fijaciones caño alto**
fixations high spout
fixations bec haut
крепление высокого крана
- 62-63. rótulas completas bidé**
complete ball-joints bidet
rotules complètes bidet
комплект шаровых шарниров для биде
- 64-65. ducha de mano**
hand shower
douchette à main
ручной душ
- 66-67. soporte ducha de mano y barra de ducha**
hand shower holder and shower bar
support douchette à main et barre de douche
держатель для ручного душа и душевая стойка
- 67-68. varilla**
rod
tige
шпилька
- 68-70. florón con excéntrica**
excentric plate
fleuron avec excentrique
плафон с эксцентриком
- 70-72. inversor desviador**
inverter diverter
inverseur déviateur
инвертор отвод
- 73-77. maneta**
lever
poignée
переключатель
- 78-79. base lavabo / bidé**
base washbasin / bidet
base lavabo / bidet
основание для раковины / биде
- 79-80. conexiones**
connection hoses
raccords
подключение
- 80-81. flexibles de ducha**
flexibles shower hose
flexibles de douche
подключение для душа
- 81-82. desagüe automático**
automatic waste valves
vidage automatique
автоматический водослив
- 82-84. rociador conjunto grifería**
rain shower set
pomme de douche ensemble
robinetterie
комплект смесителей для лейки душа
- 85. engancho cadenilla grifos**
clip for chain tap fittings
crochet chaînette robinetterie
крепление отверстия для смесителей
- 85. sensores y transformadores**
sensors and transformers
capteurs et transformateurs
датчики и трансформаторы
- 85-86. placas**
plates
plaques
Панели

03 **Muebles de baño**
Bathroom furniture
Meubles de bain
Мебель для ванной комнаты

- sujeciones a pared**
fixations to wall
fixations au mur
крепление к стене
- 90. espejos**
mirrors
miroirs
зеркала
- 91-92. muebles**
furniture units
meubles
мебель
- 92-94. columnas y vitrinas**
column units and display cabinets
colonnes et vitrines
пеналы и витрины
- 94. fijaciones**
fixations
fixations
крепления
- 95-105. guías y conjunto cajón mueble**
rails and drawer set
furniture unit
rails et ensemble tiroir
meuble
направляющие и комплекты ящик шкаф
- 106. complementos guías y cajones**
complements for rails and drawers
compléments rails et tiroirs
дополнительные детали к направляющим и ящикам
- 107-108. bisagras**
hinges
charnières
петли
- 108-109. tiradores**
handles
poignées
ручки
- 110. patas**
leg supports
pieds
ножки
- 111-112. luminarias**
lighting
luminaires
подсветка
- 112. bandejas**
trays
étagères
панели
- 113-115. puertas**
doors
portes
двери
- 115. topes sujeción**
fixing stops
butoirs fixation
ограничители-держатели



Para ver despiece de muebles
consultar en páginas
244-280

To check parts breakdown of
furnitures see pages 244-280

Consultez pages 244-280 pour
voir la liste de pièces détaillée
de meubles

С каталогом деталей мебель можно
ознакомиться на стр.
244-280

04 **Accesorios**
Accessories
Accessoires
Аксессуары

- 118-119. fijaciones**
fixations
fixations
крепления
- 120. jaboneras, vasos y estanterías**
soap dishes, glasses and shelves
porte-savons, verres et étagères
мыльницы, стаканы и полки
- 121. cepillos**
brushes
brosses
щетки
- 121. bomba dispensador**
dispenser pump
pompe doseur
насос дозатора
- 121. kit accesorios**
kit accessories
kit d'accessoires
комплект аксессуаров

05 **Urinaros**
Urinals
Urinoirs
Писсуары

- 124-125. accesorios para urinaros**
urinal accessories
accessoires urinoirs
аксессуары для писсуаров
- 125. válvula desagüe urinario**
waste valve urinal
vidage urinoir
сливной клапан писсуара
- 125. goma enchufe urinario**
urinal rubber inlet connector
Joint à lèvres urinoir
резиновая прокладка для писсуара
- 125. juego de fijación soporte**
urinal fixing kit
jeu de fixation urinoir
набор для крепления писсуара
- 125. tapa urinario**
urinal cover
couvercle urinoir
крышка писсуара
- 125. accesorios**
accessories
accessoires
аксессуары

06 **Platos de ducha**
Shower trays
Receveurs de douche
Душевые поддоны

- 128. válvulas de desagüe**
drain valves
bonds
Сливные клапаны для душевых поддонов
- 129-130. tapas de desagüe**
drain valve covers
dômes
крышки водосливов для душевых поддонов
- 130-131. kit de reparación platos ducha**
repair kit shower trays
kit réparation receveurs de douche
комплект для ремонта душевых поддонов

07 **Mamparas**
Enclosures
Parois de douche
Душевые двери

- 134. tiradores**
handles
poignées
ручки
- 134-135. cierres magnéticos**
magnetic seals
fermetures magnétiques
магнитные защелки
- 135-137. juntas estanqueidad**
watertightness joints
joints d'étanchéité
профиль и водонепроницаемые профили
- 138-139. fijaciones a pared**
fixations to wall
fixations au mur
настенное крепление
- 140-146. perfiles y railes**
profiles and rails
profils et rails
профили и направляющие
- 146-148. kit de accesorios**
kit accessories
kit d'accessoires
комплект аксессуаров
- 148-156. vidrios**
glass
vitres
стекла
- 156-157. rodamientos**
bearings
roulements
ролики
- 157. topes**
stops
butées
ограничители
- 158-159. embellecedores**
trimmings
enjolveurs
декоративные элементы



Para ver despiece de mamparas consultar en páginas 282-307

To check parts breakdown of shower enclosures see pages 282-307

Consultez pages 282-307 pour voir la liste de pièces détaillée de parois de douche

С каталогом деталей душевых дверей можно ознакомиться на стр. 282-307

08

**Spas****Spas****Spas****Spas - спа**

- 162. motores**
pumps
pompes
моторы
- 162. teclados**
control panel
module clavier
модуль клавиатуры
- 163. cajas electrónicas**
electronic control boxes
boîtiers électroniques
электронные блоки
- 163. resistencias calefactoras**
heating resistors
résistances chauffantes
нагревательные резисторы
- 164. generador de ozono**
ozone generator
générateur d'ozone
озоногенераторы
- 164. soplador**
blower
blower
воздухонагнетатель
- 164-165. varios**
miscellaneous
divers
разное
- 165. filtros**
filters
filtres
фильтры
- 165. reposacabezas**
headrests
appui-têtes
подголовники

09

**Bañeras de hidromasaje****Hydromassage baths****Baignoires avec hydromassage****Ванны гидромассажа**

- 168. tubos**
pipes
tubes
трубы
- 168. mangueras**
hoses
tuyaux
шланги
- 168. racores**
connectors
raccords
фитинги
- 169. distribuidores**
manifolds
distributeurs
распределители
- 169. válvulas y doble loop**
check valves and double loop
clapets et siphon
клапаны и сифоны
- 170-171. pulsadores**
push-buttons
poussoirs
кнопки
- 172. reguladores de aire**
air controllers
régulateurs d'air
регуляторы воздуха
- 173. venturis electrónicos**
electronic venturis
venturis électroniques
электронные аппараты вентури
- 173. paneles digitales**
touch pads
panneaux digitaux
цифровые панели
- 174-176. inyectores**
jets
jets
инжекторы
- 176. sistemas aire**
air systems
systèmes d'air
системы воздуха
- 177-178. codos, roscas y rejillas aspiración**
elbows, threads and suction covers
coudes, filets et crépines
d'aspiration
патрубки, винты и заборные решетки
- 178. roscas enlace motor**
pump connection threads
filets raccordement pompe
винты соединение мотора
- 179-181. placas electrónicas**
electronic control boxes
cartes électroniques
электронные панели
- 182-183. bombas**
pumps
pompes
насосы
- 184. presostatos**
pressure switches
pressostats
прессостаты
- 184. condensadores**
condensers
condenseurs
конденсаторы
- 184-185. sensores y sondas temperatura**
sensors and temperature probes
senseurs et sondes de température
датчики и зонды температуры
- 185. sopladores**
blowers
blowers
воздухонагнетатели
- 186. focos**
spotlights
spots
светильники
- 186. calentador**
heater
réchauffeur
нагреватель
- 187. kit desinfección**
disinfection kit
kit de désinfection
комплект для дезинфекции
- 187. kit reparador**
repair kit
kit réparation
комплект для дезинфекции
- 187. líquido desinfectante**
disinfectant
liquide désinfectant
дезинфицирующая жидкость

- 188-189. desagües**
wastes
vidages
водосливы
- 190. tapones y rebosaderos**
plugs and overflows
volants et trop-pleins
заглушки и переливные отверстия
- 190. asas**
handles
poignées
ручки-дужки
- 191. abrazaderas**
clamps
colliers de serrage
хомуты
- 191-192. reposacabezas**
headrest
appui-têtes
подголовники
- 192-193. piezas especiales**
special pieces
pièces spéciales
специальные изделия
- 193-195. accesorios para faldones**
accessories panels
accessoires tabliers
аксессуары для панелей

10 
Cabinas de hidromasaje
Hydromassage cabins
Cabines d' hydromassage
Кабины гидромассажа

- 198-199. platos de ducha**
shower trays
receveurs de douche
душевые поддоны
- 199. rociadores**
overhead showers
rommeaux
лейки для душа
- 200. pulverizadores**
spray jets
pulvérisateurs
распылители
- 200. teleducha**
hand shower
douchette
ручной душ
- 201. flexibles**
flexible hoses
flexibles
шланг для ручного душа
- 201. soportes y barras teleducha**
holders and hand shower
bars
supports et barres douchette
держатели и стойки для ручного
душ
- 202. conjuntos griferías**
tap fittings sets
ensembles robinetteries
комплекты смесителей
- 203. escudos embellecedores**
trimmings
enjolveurs
накладки, декоративные
элементы
- 203-205. crucetas**
knobs
croisillons
вентили "барашек"
- 205-206. jets**
jets
jets
форсунки
- 206. calderines de vapor**
steam generators
chaudières à vapeur
паровой котел
- 207. pulsadores y teclados**
push-buttons and touchpads
poussoirs et claviers
кнопки и клавиатуры
- 208. cajas electrónicas**
electronic boxes
boitiers électroniques
электронные блоки
- 209. altavoces**
speakers
haut parleurs
колонки
- 210. luz y cromoterapia**
light and chromotherapy
éclairage et chromothérapie
подсветка и цветотерапия
- 210. asientos**
seats
sièges
электроклапаны
- 211. repisas y soportes**
shelves and supports
étagères et fixations
полки и кронштейны
- 211-212. electroválvulas**
solenoid valves
électrovannes
электроклапаны
- 212. sonda nivel y temperatura**
level and temperature probe
sonde de niveau et
température
датчик уровня и температуры
- 212. desagües**
wastes
vidages
водостоки
- 213. rodamientos**
bearings
roulements
подшипники
- 213. salidas de vapor y entradas
descalcificación**
steam outlets and anti-
limescale inlet
sorties de vapeur et
alimentation décalcification
выходы пара и входы для
очистки от известкового налета
- 214. ventilador**
fan
ventilateur
вентилятор
- 214. accesorios descalcificación**
anti-limescale accessories
accessoires décalcification
аксессуары для системы очистки
от известкового налета
- 214. silicona**
silicone
silicone
силикон
- 215. reductor de presión**
pressure reducer
réducteur pression
редуктор давления
- 215-216. cartuchos
termostáticos y distribuidores**
thermostatic cartridges and
diverters
cartouches thermostatiques et
distributeurs
термостатические и
распределительные картриджи
- 217. fijaciones y sujeciones**
fixations
fixations
крепление

11 

Columnas de hidromasaje

Hydromassage columns

Colonnes d'hydromassage

Гидромассажные панели

- 220-221. rociadores**
shower heads
розмпеаух
лейка для душа
- 221-222. caño al pie**
feet spout
bec d'eau au pied
кран для массажа ног
- 222-223. teleducha**
hand shower
douchette
ручной душ
- 224. soportes teleducha**
hand shower holders
supports douchette
кронштейн для ручного душа
- 225. salida flexible teleducha**
outlet for flexible hose hand shower
sortie flexible douchette
гибкий выход для ручного душа
- 225. flexibles**
flexible hoses
flexibles
шланги
- 226. barras de ducha**
shower bars
barres de douche
штанги для душа
- 226-228. cuerpos grifería**
tap fitting units
corps robinetterie
основы смесителей
- 228-232. crucetas**
knobs
croisillons
вентили "барашек"
- 232-233. escudos embellecedores**
trimmings
enjolveurs
декоративные наклейки
- 234-235. jets**
jets
jets
форсунка
- 236. fijaciones a pared**
fixations to wall
fixations au mur
настенные крепления
- 237-241. cartuchos**
cartridges
cartouches
картриджи
- 241. complementos**
complements
compléments
дополнительные элементы

12 

Despiece de muebles

Parts breakdown furnitures

Liste de pièces détaillée meubles

Каталог деталей мебель

- 244-246. Klea**
- 247-256. Ágata**
- 257-268. Jade**
- 269-276. Ámbar**
- 277-279. Nura**
- 280. Petit**

Despiece de mamparas

Parts breakdown shower enclosures

Liste de pièces détaillée parois de douche

Каталог деталей душевых дверей

- 282-287. Walk-in N**
- 288-293. Klevan**
- 294--307. Step**

mano de obra y desplazamientos

309

Condiciones generales

General sales conditions

Conditions générales de ventes

Общие условия продажи

310-314

01

**soportes y complementos para aparatos
suspendidos / adosados a pared****support frames and complements for wall-hung
/ back-to-wall pieces****supports et compléments pour des pièces
suspendues / collées au mur****кронштейны и дополнительные детали для
подвесных / крепящихся к стене моделей**

- 12-15. **placa accionamiento**
push-button
plaque de commande
активационная панель
16. **juego de fijación soporte mural**
fixations support
jeu de fixation support
комплект для крепления кронштейна
17. **pies soporte mural**
feet support
pieds support
ножки кронштейна
- 17-21. **manguitos**
elbows
manchettes
муфты
21. **goma enchufe**
connecting washer
joint en caoutchouc d'union
резиновая прокладка
- 21-22. **mecanismo de alimentación**
inlet valve
robinet flotteur
механизм подвода
23. **fijación**
fixation
fixation
комплект

accesorios piezas de porcelana**accessories for porcelain pieces****accessoires pièces de porcelaine****аксессуары для керамических изделий**

24. **rejilla vertedero**
plastic grid for slop hopper
grille déversoir
пластиковая решетка для водослива
24. **embellecedores**
trimmings
enjolveurs
декоративные элементы

asientos y tapas**seats and covers****abattants et couvercles****сиденье и крышки**

- 24-29. **sujecciones inodoro**
fixations wc
fixations cuvette
крепления для унитаза
- 30-31. **sujecciones bidé**
fixations bidet
fixations bidet
крепления для биде

- 31-33. **topes asiento**
seats bumpers
tampons abattant
ограничители для сиденья

manguitos y conexiones**elbows and connections****manchettes et raccords****муфты и подсоединения**

- 34-35. **manguitos y conexiones**
elbows and connections
manchettes et raccords
муфты и подсоединения

fijaciones**fixations****fixations****крепления**

- 35-36. **fijación inodoro-bidé**
fixing kit wc-bidet
fixation cuvette-bidet
крепление унитаза-биде
- 36-37. **fijación lavabo**
fixing kit wash-basin
fixation lavabo
крепление раковины
37. **fijación semipedestal**
fixing kit semi-pedestal
fixation semi-colonne
крепление полупьедестала

mecanismos**mechanisms****mécanismes****механизмы**

- 37-39. **mecanismos**
mechanisms
mécanismes
механизмы
40. **alimentador**
inlet valve
robinet flotteur
подвод воды
41. **descargador**
flush valve
mécanisme de cloche
сливной механизм
- 42-43. **mecanismos encajados**
boxed mechanisms
mécanismes dans des cartons
встроенные механизмы
44. **varillas**
rods
tiges
шпильки
- 44-45. **pulsador**
push-button
poussoir
кнопки смыва
- 45-46. **junta cierre mecanismo**
sealing washer mechanism
joint de cloche
прокладка закрывания механизма
- 46-47. **fijación cisterna-inodoro**
fixing kit cistern-wc
fixation réservoir-cuvette
крепление цистерна-унитаз

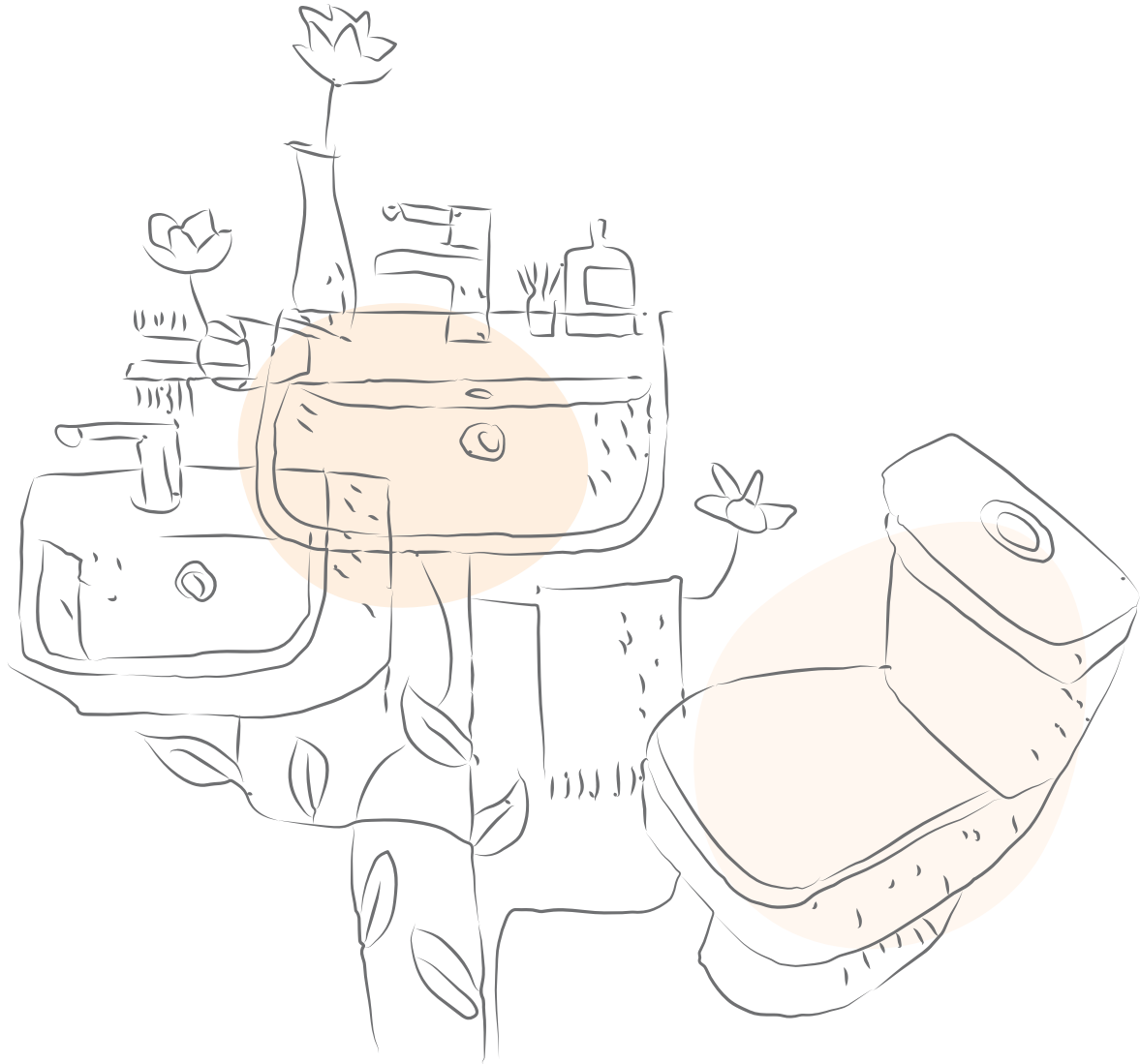

Colecciones de baño

BATHROOM COLLECTIONS
COLLECTIONS SALLE DE BAINS
КОЛЛЕКЦИИ ВАННЫХ КОМНАТ



gala







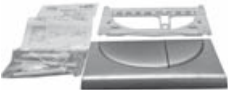

soportes y
complementos para
aparatos suspendidos
/ adosados a pared

support frames and
complements for
wall-hung
/ back-to-wall pieces

supports et
compléments pour
des pièces suspendues
/ collées au mur

кронштейны и
дополнительные детали для
подвесных / крепящихся к
стене моделей

€/u

| | Placa accionamiento | Push-button | Plaque de commande | Активационная панель | |
|---|---|---|---|---|-------|
|  | 5535300 Pulsador para soportes cromo-mate MED COMPAC | Push-button for support frames chrome-matt MED COMPAC | Plaque de commande pour des supports chrome-mate MED COMPAC | Кнопка для кронштейнов хромированная-матовая MED COMPAC | 49,4 |
|  | 5535301 Pulsador para soportes blanco MED COMPAC | Push-button for support frames white MED COMPAC | Plaque de commande pour des supports blanc MED COMPAC | Кнопка для кронштейнов белого цвета MED COMPAC | 28,1 |
|  | 5536300 Accesorio pulsador MED COMPAC | Accessories push-button MED COMPAC | Accessoires plaque de commande MED COMPAC | Аксессуары для кнопки смыва MED COMPAC | 9,8 |
|  | 5536501 Pulsador doble descarga PL3 blanco PRO BASIC | Dual flush push-button PL3 white PRO BASIC | Poussoir double décharge PL3 blanc PRO BASIC | Клавиша двойного смыва PL3 белого цвета PRO BASIC | 32,3 |
|  | 5536569 Pulsador doble descarga PL3 cromo-brillo PRO BASIC | Dual flush push-button PL3 polisse chrome PRO BASIC | Poussoir double décharge PL3 chrome brillant PRO BASIC | Клавиша двойного смыва PL3 хром блестящий PRO BASIC | 39,0 |
|  | 5536570 Pulsador doble descarga PL3 cromo-mate PRO BASIC | Dual flush push-button PL3 matt chrome PRO BASIC | Poussoir double décharge PL3 chrome mat PRO BASIC | Клавиша двойного смыва PL3 хром матовый PRO BASIC | 39,0 |
|  | 5536600 Pulsador simple antivandálico PL3 de acero inoxidable Compatible resto PL3 PRO BASIC | Vandal-proof push-button PL3 stainless steel Compatible with all PL3 PRO BASIC | Plaque anti-vandalisme avec poussoir simple PL3 acier inoxydable Compatible avec PL3 PRO BASIC | Кнопка одинарного смыва антивандальная PL3 из нержавеющей стали. Сочетается с другими деталями линии PL3 PRO BASIC | 136,3 |
|  | 5542300 Caja empotramiento PRO BASIC | Built-in box PRO BASIC | Boîte à encastrer PRO BASIC | Встраиваемый короб PRO BASIC | 52,0 |
|  | 5542600 Marco para placa PL3, PL8 y PL9 PRO BASIC | Frame for PL3, PL8 and PL9 push-buttons PRO BASIC | Cadre pour plaque PL3, PL8 et PL9 PRO BASIC | Рамка для панели PL3, PL8 и PL9 PRO BASIC | 44,5 |

soportes y
complementos para
aparatos suspendidos
/ adosados a pared







support frames and
complements for
wall-hung
/ back-to-wall pieces

supports et
compléments pour
des pièces suspendues
/ collées au mur

кронштейны и
дополнительные детали для
подвесных / крепящихся к
стене моделей

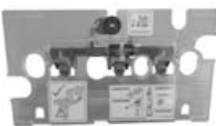
€/u

gala

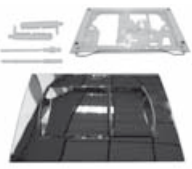
| | Placa accionamiento | Push-button | Plaque de commande | Активационная панель | |
|---|---|--|--|---|------|
|  | 5542700 Set montaje placa (varillas pulsador PL3 single y dual) PRO BASIC | Installation kit push-button (rods PL3 push-button) PRO BASIC | Set montage plaque (tiges pousoir PL3) PRO BASIC | Комплект для монтажа панели (шпильки для кнопки PL3) PRO BASIC | 60,4 |
|  | 5543600 Set montaje placa (varillas pulsador PL8 y PL9) PRO BASIC | Installation kit Cpush-button (rods PL8 and PL9 push-buttons) PRO BASIC | Set montage plaque (tiges pousoir PL8 et PL9) PRO BASIC | Комплект для монтажа панели (шпильки для кнопок PL8 и PL9) PRO BASIC | 28,8 |
|  | 5539700 Placa accionamiento PRO POSTERIOR 2014 BASIC POSTERIOR 2014 | Push-button PRO AFTER 2014 BASIC AFTER 2014 | Plaque de commande PRO APRÈS 2014 BASIC APRÈS 2014 | Активационная панель PRO ПОСЛЕ 2014 Г BASIC ПОСЛЕ 2014 Г | 28,7 |
|  | 5544100 Placa activación pulsador. Sólo compatible versión anterior 2017 INTER-N FRAME ANTERIOR 2017 INTER-N SYSTEM ANTERIOR 2017 INTER-N TANK ANTERIOR 2017 | Activation plaque for push-button. Only compatible with version before 2017 INTER-N FRAME BEFORE 2017 INTER-N SYSTEM BEFORE 2017 INTER-N TANK BEFORE 2017 | Plaque activation pousoir. Uniquement compatible avec version avant 2017 INTER-N FRAME AVANT 2017 INTER-N SYSTEM AVANT 2017 INTER-N TANK AVANT 2017 | Активационна панель кнопки смыва. Совместимо только с версией до 2017 г. INTER-N FRAME ДО 2017 Г INTER-N SYSTEM ДО 2017 Г INTER-N TANK ДО 2017 Г | 15,8 |
|  | 5545300 Varillas accionamiento mecanismo descarga INTER-N FRAME INTER-N SYSTEM INTER-N TANK | Rods for operation of the flushing mechanism INTER-N FRAME INTER-N SYSTEM INTER-N TANK | Tiges d' actionnement mécanisme de chasse INTER-N FRAME INTER-N SYSTEM INTER-N TANK | Шпильки запускающие механизм смыва INTER-N FRAME INTER-N SYSTEM INTER-N TANK | 12,9 |
|  | 5545400 Placa posicionamiento mecanismo descarga INTER-N FRAME INTER-N SYSTEM INTER-N TANK | Positioning plaque for flushing mechanism INTER-N FRAME INTER-N SYSTEM INTER-N TANK | Plaque de positionnement mécanisme de chasse INTER-N FRAME INTER-N SYSTEM INTER-N TANK | Панель размещения механизма смыва INTER-N FRAME INTER-N SYSTEM INTER-N TANK | 5,9 |
|  | 5546100 Accesorios pulsador INTER-N FRAME INTER-N SYSTEM INTER-N TANK | Accessories push-button INTER-N FRAME INTER-N SYSTEM INTER-N TANK | Accessoires plaque de commande INTER-N FRAME INTER-N SYSTEM INTER-N TANK | Аксессуары для кнопки смыва INTER-N FRAME INTER-N SYSTEM INTER-N TANK | 20,6 |
|  | 5540701 Pulsador doble descarga PL62 compatible versión anterior 2017 blanco INTER-N FRAME ANTERIOR 2017 INTER-N SYSTEM ANTERIOR 2017 INTER-N TANK ANTERIOR 2017 | Dual flush push-button PL62 compatible with version before 2017 white INTER-N FRAME BEFORE 2017 INTER-N SYSTEM BEFORE 2017 INTER-N TANK BEFORE 2017 | Poussoir double décharge PL62 compatible avec version avant 2017 blanc INTER-N FRAME AVANT 2017 INTER-N SYSTEM AVANT 2017 INTER-N TANK AVANT 2017 | Клавиша двойного смыва PL62 Совместимо с версией до 2017 г. белого цвета INTER-N FRAME ДО 2017 Г INTER-N SYSTEM ДО 2017 Г INTER-N TANK ДО 2017 Г | 22,0 |

soportes y
complementos para
aparatos suspendidos
/ adosados a pared

support frames and
complements for
wall-hung
/ back-to-wall pieces

supports et
compléments pour
des pièces suspendues
/ collées au mur

кронштейны и
дополнительные детали для
подвесных / крепящихся к
стене моделей

€/u

**Placa
accionamiento**

Push-button

**Plaque de
commande**

**Активационная
панель**

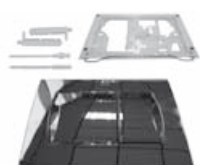

5540769 Pulsador doble
descarga PL62
compatible versión
anterior 2017
cromo-brillo

| INTER-N FRAME
ANTERIOR 2017 |

| INTER-N SYSTEM
ANTERIOR 2017 |

| INTER-N TANK
ANTERIOR 2017 |

Dual flush
push-button PL62
compatible with
version before 2017
polishe chrome

| INTER-N FRAME
BEFORE 2017 |

| INTER-N SYSTEM
BEFORE 2017 |

| INTER-N TANK
BEFORE 2017 |

Poussoir double
décharge PL62
compatible avec
version avant 2017
chrome brillant

| INTER-N FRAME
AVANT 2017 |

| INTER-N SYSTEM
AVANT 2017 |

| INTER-N TANK
AVANT 2017 |

Клавиша двойного
смыва PL62
Совместимо с версией
до 2017 г.
хром блестящий

| INTER-N FRAME
ДО 2017 Г |

| INTER-N SYSTEM
ДО 2017 Г |

| INTER-N TANK
ДО 2017 Г |

36,4

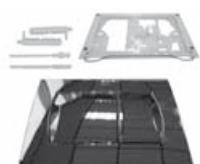

5540770 Pulsador doble
descarga PL62
compatible versión
anterior 2017
cromo-mate

| INTER-N FRAME
ANTERIOR 2017 |

| INTER-N SYSTEM
ANTERIOR 2017 |

| INTER-N TANK
ANTERIOR 2017 |

Dual flush
push-button PL62
compatible with
version before 2017
matt chrome

| INTER-N FRAME
BEFORE 2017 |

| INTER-N SYSTEM
BEFORE 2017 |

| INTER-N TANK
BEFORE 2017 |

Poussoir double
décharge PL62
compatible avec
version avant 2017
chrome mat

| INTER-N FRAME
AVANT 2017 |

| INTER-N SYSTEM
AVANT 2017 |

| INTER-N TANK
AVANT 2017 |

Клавиша двойного
смыва PL62
Совместимо с версией
до 2017 г.
хром матовый

| INTER-N FRAME
ДО 2017 Г |

| INTER-N SYSTEM
ДО 2017 Г |

| INTER-N TANK
ДО 2017 Г |

36,4

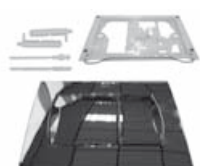

5539501 Pulsador doble
descarga PL62
blanco

| INTER-N FRAME 2017 |

| INTER-N SYSTEM 2017 |

| INTER-N TANK 2017 |

Dual flush
push-button PL62
white

| INTER-N FRAME 2017 |

| INTER-N SYSTEM 2017 |

| INTER-N TANK 2017 |

Poussoir double
décharge PL62
blanc

| INTER-N FRAME 2017 |

| INTER-N SYSTEM 2017 |

| INTER-N TANK 2017 |

Клавиша двойного
смыва PL62
белого цвета

| INTER-N FRAME ДО 2017 Г |

| INTER-N SYSTEM ДО 2017 Г |

| INTER-N TANK ДО 2017 Г |

22,5

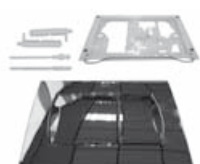

5539569 Pulsador doble
descarga PL62
cromo-brillo

| INTER-N FRAME 2017 |

| INTER-N SYSTEM 2017 |

| INTER-N TANK 2017 |

Dual flush
push-button PL62
polishe chrome

| INTER-N FRAME 2017 |

| INTER-N SYSTEM 2017 |

| INTER-N TANK 2017 |

Poussoir double
décharge PL62
chrome brillant

| INTER-N FRAME 2017 |

| INTER-N SYSTEM 2017 |

| INTER-N TANK 2017 |

Клавиша двойного
смыва PL62
хром блестящий

| INTER-N FRAME ДО 2017 Г |

| INTER-N SYSTEM ДО 2017 Г |

| INTER-N TANK ДО 2017 Г |

37,0

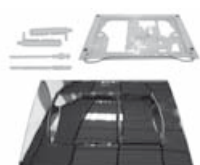

5539570 Pulsador doble
descarga PL62
cromo-mate

| INTER-N FRAME 2017 |

| INTER-N SYSTEM 2017 |

| INTER-N TANK 2017 |

Dual flush
push-button PL62
matt chrome

| INTER-N FRAME 2017 |

| INTER-N SYSTEM 2017 |

| INTER-N TANK 2017 |

Poussoir double
décharge PL62
chrome mat

| INTER-N FRAME 2017 |

| INTER-N SYSTEM 2017 |

| INTER-N TANK 2017 |

Клавиша двойного
смыва PL62
хром матовый

| INTER-N FRAME ДО 2017 Г |

| INTER-N SYSTEM ДО 2017 Г |

| INTER-N TANK ДО 2017 Г |

37,0



5056001 Pulsador doble
descarga PL8
blanco

| PRO | BASIC |

Dual flush
push-button PL8
white

| PRO | BASIC |

Poussoir double
décharge PL8
blanc

| PRO | BASIC |

Клавиша двойного
смыва PL8
белого цвета

| PRO | BASIC |

36,5



5056069 Pulsador doble
descarga PL8
cromo-brillo

| PRO | BASIC |

Dual flush
push-button PL8
polishe chrome

| PRO | BASIC |

Poussoir double
décharge PL8
chrome brillant

| PRO | BASIC |

Клавиша двойного
смыва PL8
хром блестящий

| PRO | BASIC |

43,0

soportes y
complementos para
aparatos suspendidos
/ adosados a pared







support frames and
complements for
wall-hung
/ back-to-wall pieces

supports et
compléments pour
des pièces suspendues
/ collées au mur

кронштейны и
дополнительные детали для
подвесных / крепящихся к
стене моделей

€/u

placa

| | | Placa accionamiento | Push-button | Plaque de commande | Активационная панель | |
|---|---------|--|--|---|---|------|
|  | 5056070 | Pulsador doble descarga PL8 cromo-mate PRO BASIC | Dual flush push-button PL8 matt chrome PRO BASIC | Poussoir double décharge PL8 chrome mat PRO BASIC | Кнопка двойного смыва PL8 хром матовый PRO BASIC | 43,0 |
|  | 5056501 | Pulsador doble descarga PL9 blanco PRO BASIC | Dual flush push-button PL9 white PRO BASIC | Poussoir double décharge PL9 blanc PRO BASIC | Кнопка двойного смыва PL9 белого цвета PRO BASIC | 36,5 |
|  | 5056569 | Pulsador doble descarga PL9 cromo-brillo PRO BASIC | Dual flush push-button PL9 polisse chrome PRO BASIC | Poussoir double décharge PL9 chrome brillant PRO BASIC | Кнопка двойного смыва PL9 хром блестящий PRO BASIC | 43,0 |
|  | 5056570 | Pulsador doble descarga PL9 cromo-mate PRO BASIC | Dual flush push-button PL9 matt chrome PRO BASIC | Poussoir double décharge PL9 chrome mat PRO BASIC | Кнопка двойного смыва PL9 хром матовый PRO BASIC | 43,0 |
|  | 5551100 | Caja protectora pulsador empotrado PRO COMPACT BASIC COMPACT BASIC TANK COMPACT | Protective case built-in push-button PRO COMPACT BASIC COMPACT BASIC TANK COMPACT | Boîte de protection poussoir encastré PRO COMPACT BASIC COMPACT BASIC TANK COMPACT | Защитный короб для встроенной кнопки смыва PRO COMPACT BASIC COMPACT BASIC TANK COMPACT | 13,3 |
|  | 5551300 | Placa accionamiento pulsador PRO COMPACT BASIC COMPACT BASIC TANK COMPACT | Push-button PRO COMPACT BASIC COMPACT BASIC TANK COMPACT | Plaque de commande poussoir PRO COMPACT BASIC COMPACT BASIC TANK COMPACT | Активационная панель кнопки смыва PRO COMPACT BASIC COMPACT BASIC TANK COMPACT | 7,1 |
|  | 5551400 | Piezas internas placa accionamiento pulsador PRO COMPACT BASIC COMPACT BASIC TANK COMPACT | Internal pieces push-button PRO COMPACT BASIC COMPACT BASIC TANK COMPACT | Éléments internes plaque de commande poussoir PRO COMPACT BASIC COMPACT BASIC TANK COMPACT | Внутренние детали активационной панели кнопки смыва PRO COMPACT BASIC COMPACT BASIC TANK COMPACT | 14,3 |









soportes y
complementos para
aparatos suspendidos
/ adosados a pared

support frames and
complements for
wall-hung
/ back-to-wall pieces

supports et
compléments pour
des pièces suspendues
/ collées au mur

кронштейны и
дополнительные детали для
подвесных / крепящихся к
стене моделей

€/u

| | Juego de fijación soporte mural | Fixations support | Jeu de fixation support | Комплект для настенного крепления кронштейна | |
|---|--|---|--|---|------|
|  | 5362900 Juego de sujeción oculta para inodoro y bidé suspendido UNIVERSAL EMMA EMMA SQUARE EOS KLEA | Concealed fixations for wall-hung wc and bidet UNIVERSAL EMMA EMMA SQUARE EOS KLEA | Jeu de fixation caché cuvette et bidet suspendu UNIVERSAL EMMA EMMA SQUARE EOS KLEA | Комплект скрытых креплений для унитаза и подвесного биде UNIVERSAL EMMA EMMA SQUARE EOS KLEA | 27,1 |
|  | 5329600 Juego de sujeción oculta para inodoro y bidé suspendido MID | Concealed fixations for wall-hung wc and bidet MID | Jeu de fixation caché cuvette et bidet suspendu MID | Комплект скрытых креплений для унитаза и подвесного биде MID | 29,4 |
|  | 5536400 Bolsa de accesorios para soporte inodoro MED COMPAC | Bag with accessories for support frame (wc) MED COMPAC | Sac d'accessoires support (cuvette) MED COMPAC | Набор аксессуаров для кронштейна (унитаз) MED COMPAC | 21,5 |
|  | 5541500 Set de fijación estructura PRO PRO COMPACT BASIC BASIC COMPACT | Fixations for structure PRO PRO COMPACT BASIC BASIC COMPACT | Set de fixation structure PRO PRO COMPACT BASIC BASIC COMPACT | Комплект для крепления структуры PRO PRO COMPACT BASIC BASIC COMPACT | 11,8 |
|  | 5542000 Set de fijación inodoro PRO BASIC | Fixations for WC PRO BASIC | Set de fixation cuvette PRO BASIC | Комплект для крепления унитаза PRO BASIC | 19,4 |
|  | 5542100 Set de fijación bidé PRO BASIC | Fixations for bidet PRO BASIC | Set de fixation bidet PRO BASIC | Комплект для крепления биде PRO BASIC | 21,0 |
|  | 5543100 Set de fijación urinario PRO BASIC | Fixations for urinal PRO BASIC | Set de fixation urinoir PRO BASIC | Комплект для крепления писсуара PRO BASIC | 21,0 |
|  | 5551200 Set de fijación inodoro-bastidor PRO COMPACT BASIC COMPACT | Fixing set WC-support PRO COMPACT BASIC COMPACT | Set de fixation cuvette-bâti-support PRO COMPACT BASIC COMPACT | Комплект крепления унитаза-монтажная панель PRO COMPACT BASIC COMPACT | 27,5 |

soportes y
complementos para
aparatos suspendidos
/ adosados a pared







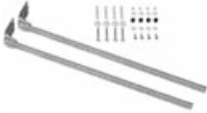

support frames and
complements for
wall-hung
/ back-to-wall pieces

supports et
compléments pour
des pièces suspendues
/ collées au mur

кронштейны и
дополнительные детали для
подвесных / крепящихся к
стене моделей

€/u

para

| | Pies soporte mural | Feet support | Pieds support | Ножки настенного кронштейна | |
|---|---|---|--|---|------|
|  | 5535200 Pies soporte opcionales para apoyo suelo MED | Optional feet support frame for floor support MED | Jeu de pieds autoportants support (en option) MED | Ножки для кронштейна опционно для установки на пол MED | 27,6 |
| | Manguitos | Elbows | Manchettes | Муфты | |
|  | 5046600 Manguito soporte compact Ø 90-110 mm COMPAC | Elbow compact support frame Ø 90-110 mm COMPAC | Manchette support compact Ø 90-110 mm COMPAC | Муфта для кронштейна compact Ø 90-110 mm COMPAC | 19,1 |
|  | 5541700 Soporte inferior PRO ANTERIOR 2014 BASIC ANTERIOR 2014 | Lower support PRO BEFORE 2014 BASIC BEFORE 2014 | Support inférieur PRO AVANT 2014 BASIC AVANT 2014 | Нижний кронштейн PRO ДО 2014 Г BASIC ДО 2014 Г | 32,0 |
|  | 5539800 Soporte inferior mecanismo de carga PRO POSTERIOR 2014 BASIC POSTERIOR 2014 | Lower support inlet mechanism PRO AFTER 2014 BASIC AFTER 2014 | Support inférieur robinet flotteur PRO APRÈS 2014 BASIC APRÈS 2014 | Нижний кронштейн для механизма наполнения PRO ПОСЛЕ 2014 Г BASIC ПОСЛЕ 2014 Г | 17,8 |
|  | 5541800 Codo de evacuación inodoro Ø 90-90 mm PRO BASIC | Wc pan connector Ø 90-90 mm PRO BASIC | Coude d'évacuation cuvette Ø 90-90 mm PRO BASIC | Патрубок для выпуска унитаза Ø 90-90 mm PRO BASIC | 73,1 |
|  | 5541900 Abrazadera PRO BASIC | Clamp PRO BASIC | Collier de serrage PRO BASIC | Хомут PRO BASIC | 26,6 |
|  | 5542200 Codo de evacuación y desagüe bidé PRO BASIC | Bidet drainage bend and waste PRO BASIC | Coude d'évacuation et vidage bidet PRO BASIC | Патрубок для выпуска и слива в биде PRO BASIC | 23,3 |
|  | 5542400 Codo con junta de descarga tanque PRO BASIC | Connector with cistern flushing washer PRO BASIC | Coude avec joint de décharge réservoir PRO BASIC | Патрубок с прокладкой для слива бачка PRO BASIC | 21,0 |









soportes y
complementos para
aparatos suspendidos
/ adosados a pared

support frames and
complements for
wall-hung
/ back-to-wall pieces

supports et
compléments pour
des pièces suspendues
/ collées au mur

кронштейны и
дополнительные детали для
подвесных / крепящихся к
стене моделей

€/u

| | Manguitos | Elbows | Manchettes | Муфты | |
|---|--|--|--|---|------|
|  | 5542500 Juntas descarga tanque PRO BASIC | Cistern washers PRO BASIC | Joints décharge réservoir PRO BASIC | Прокладки для слива бачка PRO BASIC | 9,1 |
|  | 5542800 Flexible alimentación mural PRO BASIC | Flexible hose wall inlet PRO BASIC | Flexible alimentation murale PRO BASIC | Гибкий настенный подвод PRO BASIC | 45,3 |
|  | 5542900 Pasamuro PRO BASIC | Bulkhead PRO BASIC | Passe cloison PRO BASIC | Закладная труба PRO BASIC | 39,4 |
|  | 5543500 Tubos de conexión inodoro PRO BASIC | Connecting pipes wc PRO BASIC | Tubes de raccordement cuvette PRO BASIC | Трубы подводки унитаза PRO BASIC | 43,9 |
|  | 5541200 Latiguillo alimentación + llave de corte PRO BASIC | Inlet connecting tube plus shut-off valve PRO BASIC | Flexible alimentation et robinet d'arrêt PRO BASIC | Шланг подвода и запорный вентиль PRO BASIC | 20,9 |
|  | 5544300 Codo unión tanque-inodoro INTER-N FRAME INTER-N SYSTEM INTER-N TANK | Cistern-wc connector INTER-N FRAME INTER-N SYSTEM INTER-N TANK | Coude de raccordement réservoir-cuvette INTER-N FRAME INTER-N SYSTEM INTER-N TANK | Соединительный патрубок с бачком и унитазом INTER-N FRAME INTER-N SYSTEM INTER-N TANK | 9,7 |
|  | 5544500 Tubo recto + junta unión tanque-inodoro INTER-N FRAME INTER-N SYSTEM INTER-N TANK | Straight pipe and cistern-wc washer connector INTER-N FRAME INTER-N SYSTEM INTER-N TANK | Tube droit plus joint d'union coude réservoir-cuvette INTER-N FRAME INTER-N SYSTEM INTER-N TANK | Прямая труба и соединительная прокладка для патрубка бачка-унитаза INTER-N FRAME INTER-N SYSTEM INTER-N TANK | 18,5 |
|  | 5544600 Fijación vista inodoro suspendido INTER-N FRAME INTER-N SYSTEM | Visible fixation wall-hung wc INTER-N FRAME INTER-N SYSTEM | Fixation apparente cuvette suspendue INTER-N FRAME INTER-N SYSTEM | Видимое крепление для подвешенного унитаза INTER-N FRAME INTER-N SYSTEM | 24,3 |

soportes y
complementos para
aparatos suspendidos
/ adosados a pared









support frames and
complements for
wall-hung
/ back-to-wall pieces

supports et
compléments pour
des pièces suspendues
/ collées au mur

кронштейны и
дополнительные детали для
подвесных / крепящихся к
стене моделей

€/u

PRO

| | Manguitos | Elbows | Manchettes | Муфты | |
|---|---|--|---|---|------|
|  | 5544700 Tubo recto Ø 90 mm conexión inodoro suspendido INTER-N FRAME INTER-N SYSTEM | Straight pipe Ø 90 mm connection wall-hung wc INTER-N FRAME INTER-N SYSTEM | Tube droit Ø 90 mm raccordement cuvette suspendue INTER-N FRAME INTER-N SYSTEM | Прямая труба Ø 90 мм. для подсоединения подвесного унитаза INTER-N FRAME INTER-N SYSTEM | 34,6 |
|  | 5544800 Abrazadera tubo de conexión inodoro suspendido INTER-N FRAME | Clamp connecting pipe wall hung wc INTER-N FRAME | Collier de serrage tube raccordement cuvette suspendue INTER-N FRAME | Хомут для трубы подсоединения подвесного унитаза INTER-N FRAME | 9,9 |
|  | 5545100 Latiguillo alimentación + llave de corte INTER-N FRAME INTER-N SYSTEM INTER-N TANK | Inlet connecting tube plus shut-off valve INTER-N FRAME INTER-N SYSTEM INTER-N TANK | Flexible alimentation et robinet d'arrêt INTER-N FRAME INTER-N SYSTEM INTER-N TANK | Шланг подвода и запорный вентиль INTER-N FRAME INTER-N SYSTEM INTER-N TANK | 14,8 |
|  | 5545500 Codo de evacuación Ø 90-110 mm INTER-N FRAME INTER-N SYSTEM | Drainage bend Ø 90-110 mm INTER-N FRAME INTER-N SYSTEM | Coude d'evacuation Ø 90-110 mm INTER-N FRAME INTER-N SYSTEM | Патрубок для выпуска Ø 90-110 mm INTER-N FRAME INTER-N SYSTEM | 26,4 |
|  | 5545600 Junta mecanismo descarga INTER-N FRAME INTER-N SYSTEM INTER-N TANK | Washer flushing mechanism INTER-N FRAME INTER-N SYSTEM INTER-N TANK | Joint mécanisme de cloche INTER-N FRAME INTER-N SYSTEM INTER-N TANK | Шланг подвода и запорный вентиль INTER-N FRAME INTER-N SYSTEM INTER-N TANK | 10,2 |
|  | 5048700 Junta mecanismo descarga PRO BASIC | Washer flushing mechanism PRO BASIC | Joint mécanisme de cloche PRO BASIC | Шланг подвода и запорный вентиль PRO BASIC | 3,8 |
|  | 5545700 Abrazadera tubo conexión INTER-N SYSTEM | Clamp connecting tube INTER-N SYSTEM | Collier de serrage tube de raccordement INTER-N SYSTEM | Хомут для трубы подсоединения INTER-N SYSTEM | 10,6 |
|  | 5545900 Conjunto fijación tubos unión tanque-inodoro INTER-N TANK | Fixations for connecting tubes cistern-wc INTER-N TANK | Ensemble fixation tubes raccordement réservoir-cuvette INTER-N TANK | Набор креплений для трубы, соединяющей бачок-унитаз INTER-N TANK | 43,1 |
|  | 5550100 Codo evacuación inodoro Ø 90-110 mm evacuación PRO COMPACT BASIC COMPACT | WC pan connector Ø 90-110 mm PRO COMPACT BASIC COMPACT | Coude d'evacuation Ø 90-110 mm PRO COMPACT BASIC COMPACT | Патрубок Ø 90-110 mm отвода стоковых вод для унитаза PRO COMPACT BASIC COMPACT | 23,5 |







soportes y
complementos para
aparatos suspendidos
/ adosados a pared

support frames and
complements for
wall-hung
/ back-to-wall pieces

supports et
compléments pour
des pièces suspendues
/ collées au mur

кронштейны и
дополнительные детали для
подвесных / крепящихся к
стене моделей

€/u

| | Manguitos | Elbows | Manchettes | Муфты | |
|---|--|---|---|--|------|
|  | 5550200 Codo evacuación inodoro Ø 90-90 mm evacuación PRO COMPACT BASIC COMPACT | WC pan connector Ø 90-90 mm PRO COMPACT BASIC COMPACT | Coude d'évacuation Ø 90-190 mm PRO COMPACT BASIC COMPACT | Патрубок Ø 90-90 mm отвода стоковых вод для унитаза PRO COMPACT BASIC COMPACT | 23,5 |
|  | 5550300 Tubo conexión inodoro (alimentación y descarga) PRO COMPACT BASIC COMPACT BASIC TANK COMPACT | Connecting pipes WC (inlet and flush) PRO COMPACT BASIC COMPACT BASIC TANK COMPACT | Tuyaux de raccordement WC (alimentation et décharge) PRO COMPACT BASIC COMPACT BASIC TANK COMPACT | Трубы подключения унитаза (подводные и сточные) PRO COMPACT BASIC COMPACT BASIC TANK COMPACT | 21,4 |
|  | 5550500 Tubo alimentación inodoro PRO COMPACT BASIC COMPACT BASIC TANK COMPACT | Inlet pipe WC PRO COMPACT BASIC COMPACT BASIC TANK COMPACT | Tube alimentation cuvette WC PRO COMPACT BASIC COMPACT BASIC TANK COMPACT | Подводная труба унитаза PRO COMPACT BASIC COMPACT BASIC TANK COMPACT | 13,3 |
|  | 5550600 Junta unión tanque-tubo alimentación acodado PRO COMPACT BASIC COMPACT BASIC TANK COMPACT | Connecting washer cistern-inlet elbow PRO COMPACT BASIC COMPACT BASIC TANK COMPACT | Joint réservoir-tube alimentation coudé PRO COMPACT BASIC COMPACT BASIC TANK COMPACT | Соединительная прокладка цистерны с подводной угловой трубой PRO COMPACT BASIC COMPACT BASIC TANK COMPACT | 7,1 |
|  | 5550700 Junta tubos de alimentación acodado-tubo alimentación horizontal entrada inodoro PRO COMPACT BASIC COMPACT BASIC TANK COMPACT | Inlet elbows-horizontal WC inlet pipe PRO COMPACT BASIC COMPACT BASIC TANK COMPACT | Ensemble tubes alimentation coudés-tube alimentation horizontale wc PRO COMPACT BASIC COMPACT BASIC TANK COMPACT | Набор труб под углом для подвода воды в унитаз – патрубок горизонтального подвода воды PRO COMPACT BASIC COMPACT BASIC TANK COMPACT | 6,1 |
|  | 5550800 Junta del mecanismo de descarga PRO COMPACT BASIC COMPACT BASIC TANK COMPACT | Washer flushing mechanism PRO COMPACT BASIC COMPACT BASIC TANK COMPACT | Joint du mécanisme de décharge PRO COMPACT BASIC COMPACT BASIC TANK COMPACT | Прокладка для механизма смыва PRO COMPACT BASIC COMPACT BASIC TANK COMPACT | 11,2 |
|  | 5551500 Llave de corte alimentación PRO COMPACT BASIC COMPACT BASIC TANK COMPACT | Inlet stopcock valve PRO COMPACT BASIC COMPACT BASIC TANK COMPACT | Robinet d'arrêt alimentation PRO COMPACT BASIC COMPACT BASIC TANK COMPACT | Запорный вентиль на подаче воды PRO COMPACT BASIC COMPACT BASIC TANK COMPACT | 25,5 |
|  | 5551600 Latiguillo alimentación PRO COMPACT BASIC COMPACT BASIC TANK COMPACT | Inlet connecting tube PRO COMPACT BASIC COMPACT BASIC TANK COMPACT | Tuyau d'alimentation PRO COMPACT BASIC COMPACT BASIC TANK COMPACT | Шланг подвода PRO COMPACT BASIC COMPACT BASIC TANK COMPACT | 16,3 |
|  | 5551800 Abrazadera tubo conexión inodoro suspendido PRO COMPACT | Clamp connecting pipe wall-hung WC PRO COMPACT | Collier de serrage tube raccordement cuvette suspendue PRO COMPACT | Хомут для трубы подсоединения подвесного унитаза PRO COMPACT | 7,1 |

soportes y
complementos para
aparatos suspendidos
/ adosados a pared









support frames and
complements for
wall-hung
/ back-to-wall pieces

supports et
compléments pour
des pièces suspendues
/ collées au mur

кронштейны и
дополнительные детали для
подвесных / крепящихся к
стене моделей

€/u

para

| | Manguitos | Elbows | Manchettes | Муфты | |
|---|---|---|--|---|------|
|  | 5552000 Abrazadera tubo conexión inodoro suspendido BASIC COMPACT | Clamp connecting pipe wall-hung WC BASIC COMPACT | Collier de serrage tube raccordement cuvette suspendue BASIC COMPACT | Хомут для трубы подсоединения подвесного унитаза BASIC COMPACT | 6,1 |
|  | 5552100 Protector tubo alimentación acodado BASIC TANK COMPACT | Protection inlet elbow BASIC TANK COMPACT | Protection tube alimentation coudé BASIC TANK COMPACT | Защитная трубка для подачи воды под углом BASIC TANK COMPACT | 14,3 |
| | Goma enchufe | Connecting washer | Joint en caoutchouc d'union | Резиновая прокладка | |
|  | 5544400 Juntas unión tanque-inodoro INTER-N FRAME INTER-N SYSTEM | Connecting washers cistern-wc INTER-N FRAME INTER-N SYSTEM | Joints d'union réservoir-cuvette INTER-N FRAME INTER-N SYSTEM | Прокладки, соединяющие бачок-унитаз INTER-N FRAME INTER-N SYSTEM | 13,1 |
|  | 5550400 Tubo + junta goma alimentación horizontal a inodoro PRO COMPACT BASIC COMPACT BASIC TANK COMPACT | Pipe + connecting washer cistern-wc PRO COMPACT BASIC COMPACT BASIC TANK COMPACT | Tube + joint d'union réservoir-cuvette PRO COMPACT BASIC COMPACT BASIC TANK COMPACT | Труба + резиновая прокладка для горизонтального подвода к унитазу PRO COMPACT BASIC COMPACT BASIC TANK COMPACT | 18,0 |
| | Mecanismo de alimentación | Inlet valve | Robinet flotteur | Механизм подвода | |
|  | 5535600 Mecanismo de alimentación MED COMPAC | Inlet valve MED COMPAC | Robinet flotteur MED COMPAC | Механизм подвода MED COMPAC | 25,9 |
|  | 5541600 Mecanismo de carga PRO BASIC | Inlet valve PRO BASIC | Robinet flotteur PRO BASIC | Механизм наполнения PRO BASIC | 52,3 |
|  | 5545000 Mecanismo de carga INTER-N FRAME INTER-N SYSTEM INTER-N TANK | Inlet valve INTER-N FRAME INTER-N SYSTEM INTER-N TANK | Robinet flotteur INTER-N FRAME INTER-N SYSTEM INTER-N TANK | Механизм наполнения INTER-N FRAME INTER-N SYSTEM INTER-N TANK | 30,4 |
|  | 5535700 Mecanismo de descarga MED COMPAC | Flush valve MED COMPAC | Mécanisme de cloche MED COMPAC | Механизм смыва MED COMPAC | 22,8 |





soportes y
complementos para
aparatos suspendidos
/ adosados a pared

support frames and
complements for
wall-hung
/ back-to-wall pieces

supports et
compléments pour
des pièces suspendues
/ collées au mur

кронштейны и
дополнительные детали для
подвесных / крепящихся к
стене моделей

€/u

| | Mecanismo de alimentación | Inlet valve | Robinet flotteur | Механизм подвода | |
|---|--|--|--|--|------|
|  | 5543300 Mecanismo de descarga PRO ANTERIOR 2014 BASIC ANTERIOR 2014 | Flush valve PRO BEFORE 2014 BASIC BEFORE 2014 | Mécanisme de cloche PRO AVANT 2014 BASIC AVANT 2014 | Механизм смыва ПРО ДО 2014 Г BASIC ДО 2014 Г | 91,9 |
|  | 5539900 Mecanismo de descarga PRO POSTERIOR 2014 BASIC POSTERIOR 2014 6-3 Litros / 4,5-3 Litros | Flush valve PRO AFTER 2014 BASIC AFTER 2014 6-3 Litres / 4,5-3 Litres | Mécanisme de cloche PRO APRÈS 2014 BASIC APRÈS 2014 6-3 Litres / 4,5-3 Litres | Механизм смыва ПРО ПОСЛЕ 2014 Г BASIC ПОСЛЕ 2014 Г 6-3 литров / 4,5-3 литра | 49,0 |
|  | 5545200 Mecanismo de descarga INTER-N FRAME INTER-N SYSTEM INTER-N TANK | Flush valve INTER-N FRAME INTER-N SYSTEM INTER-N TANK | Mécanisme de cloche INTER-N FRAME INTER-N SYSTEM INTER-N TANK | Механизм смыва INTER-N FRAME INTER-N SYSTEM INTER-N TANK | 46,3 |
|  | 5550900 Mecanismo de descarga PRO COMPACT BASIC COMPACT BASIC TANK COMPACT | Flush valve PRO COMPACT BASIC COMPACT BASIC TANK COMPACT | Mécanisme de cloche PRO COMPACT BASIC COMPACT BASIC TANK COMPACT | Механизм смыва ПРО COMPACT BASIC COMPACT BASIC TANK COMPACT | 25,5 |
|  | 5551700 Mecanismo de carga PRO COMPACT BASIC COMPACT BASIC TANK COMPACT | Inlet valve PRO COMPACT BASIC COMPACT BASIC TANK COMPACT | Robinet flotteur PRO COMPACT BASIC COMPACT BASIC TANK COMPACT | Механизм наполнения ПРО COMPACT BASIC COMPACT BASIC TANK COMPACT | 23,5 |

soportes y
complementos para
aparatos suspendidos
/ adosados a pared

support frames and
complements for
wall-hung
/ back-to-wall pieces

supports et
compléments pour
des pièces suspendues
/ collées au mur

кронштейны и
дополнительные детали для
подвесных / крепящихся к
стене моделей

€/u

para

| | Fijación | Fixation | Fixation | Комплект | |
|---|---|---|---|--|------|
|  | 5544000 Tornillería fijación superior bastidor <i> INTER-N FRAME </i> | Screws upper fixation frame <i> INTER-N FRAME </i> | Visserie fixation supérieure bâti-support <i> INTER-N FRAME </i> | Болты и гайки для верхнего крепления монтажной панели <i> INTER-N FRAME </i> | 24,8 |
|  | 5544200 Fijación lateral bastidor <i> INTER-N FRAME </i> | Side fixation frame <i> INTER-N FRAME </i> | Fixation latérale bâti-support <i> INTER-N FRAME </i> | Боковое крепление для монтажной панели <i> INTER-N FRAME </i> | 15,5 |
|  | 5544900 Tornillería fijación inferior bastidor <i> INTER-N FRAME </i> | Screws lower fixation frame <i> INTER-N FRAME </i> | Visserie fixation inférieure bâti-support <i> INTER-N FRAME </i> | Болты и гайки для нижнего крепления монтажной панели <i> INTER-N FRAME </i> | 4,2 |
|  | 5545800 Fijación lateral tanque <i> INTER-N SYSTEM </i> <i> INTER-N TANK </i> | Cistern side fixation <i> INTER-N SYSTEM </i> <i> INTER-N TANK </i> | Fixation latérale réservoir <i> INTER-N SYSTEM </i> <i> INTER-N TANK </i> | Боковое крепление бачка <i> INTER-N SYSTEM </i> <i> INTER-N TANK </i> | 55,8 |
|  | 5546000 Kit fijación tanque <i> INTER-N TANK </i> | Cistern fixations <i> INTER-N TANK </i> | Kit fixation réservoir <i> INTER-N TANK </i> | Комплект креплений для бачка <i> INTER-N TANK </i> | 20,3 |
|  | 5550000 Set fijación estructura <i> PRO COMPACT </i> <i> BASIC COMPACT </i> | Fixations for structure <i> PRO COMPACT </i> <i> BASIC COMPACT </i> | Set de fixation structure <i> PRO COMPACT </i> <i> BASIC COMPACT </i> | Комплект для крепления структуры <i> PRO COMPACT </i> <i> BASIC COMPACT </i> | 4,1 |
|  | 5551000 Grapas laterales bastidor <i> PRO COMPACT </i> | Side brackets support <i> PRO COMPACT </i> | Fixations métalliques latérales support <i> PRO COMPACT </i> | Боковые крепления для монтажной панели <i> PRO COMPACT </i> | 6,1 |
|  | 5551900 Grapas laterales fijación tanque <i> BASIC COMPACT </i> | Side fixing brackets cistern <i> BASIC COMPACT </i> | Fixations métalliques latérales réservoir <i> BASIC COMPACT </i> | Боковые крепления для цистерны <i> BASIC COMPACT </i> | 4,1 |
|  | 5552200 Varillas sujeción tanque <i> BASIC COMPACT </i> | Fitting rods cistern <i> BASIC COMPACT </i> | Tiges fixation réservoir <i> BASIC COMPACT </i> | Шпильки крепления цистерны <i> BASIC COMPACT </i> | 6,1 |

accesorios porcelana
/ asientos y tapas

accessories for porcelain
/ seats and covers

accessoires porcelaine
/ abattants et couvercles

керамических
аксессуаров
/ сиденья и крышки

€/u

Rejilla vertedero

Plastic grid for slop hopper

Grille en plastique déversoir

Пластиковая решетка для водослива

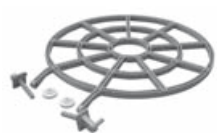

1012100 Rejilla de plástico vertedero
| ZINC |

Plastic grid for slop hopper
| ZINC |

Grille en plastique déversoir
| ZINC |

Пластиковая решетка для водослива
| ZINC |

15,5

Embellecedores

Trimmings

Enjoliveurs

Декоративные элементы



5048400 Tapón embellecedor lateral tanque
| ELIA | NILA |
| STREET | JAZZ |

Side trimming plug for cistern
| ELIA | NILA |
| STREET | JAZZ |

Bouchon enjoliveur latéral réservoir
| ELIA | NILA |
| STREET | JAZZ |

Декоративная боковая заглушка для бачка
| ELIA | NILA |
| STREET | JAZZ |

1,3



5351100 Embellecedor lavabo (rebosadero)
| EMMA SQUARE |
| FLEX |

Trimming wash-basins (overflow)
| EMMA SQUARE |
| FLEX |

Enjoliveur lavabos (trop-plein)
| EMMA SQUARE |
| FLEX |

Декоративный элемент для раковины (для переливного отверстия)
| EMMA SQUARE |
| FLEX |

3,0

Sujeciones inodoro

Fixations wc

Fixations cuvette

Крепления для унитаза



5384500 Sujeción asiento fijo urea
| STREET |

Fixations fixed urea seat
| STREET |

Fixation abattant fixe urée
| STREET |

Крепление для сиденья-крышки urea
| STREET |

4,8



5384600 Conjunto bisagra completa asiento pp
| STREET POLIPROPILENO |

Set complete hinges pp seat
| STREET POLYPROPYLENE |

Ensemble charnière complète abattant pp
| STREET POLYPROPYLÈNE |

Полный набор петель для сиденья из полипропилена
| STREET ПОЛИПРОПИЛЕН |

2,8



5420000 Conjunto bisagras asiento fijo urea
| STREET |

Set complete hinges fixed urea seat
| STREET |

Ensemble charnières abattant fixe urée
| STREET |

Набор петель для сиденья-крышки urea
| STREET |

6,1



5420100 Conjunto bisagras asiento fijo pp
| STREET POLIPROPILENO |

Set complete hinges pp seat
| STREET POLYPROPYLENE |

Ensemble charnière complète abattant pp
| STREET POLYPROPYLÈNE |

Полный набор петель для сиденья из полипропилена
| STREET ПОЛИПРОПИЛЕН |

3,9

asientos
y tapas







seats
and covers

abattants
et couvercles

сиденья
и крышки

€/u

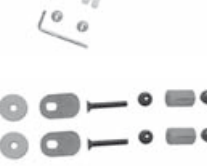
gala

| | Sujeciones inodoro | Fixations wc | Fixations cuvette | Крепления для унитаза | |
|---|--|---|--|--|------|
|  | 5383800 Conjunto bisagra completa asiento amortiguado <i> STREET </i> | Set complete hinges soft-closing seat <i> STREET </i> | Ensemble charnière complète abattant à descente progressive <i> STREET </i> | Полный комплект петель для установки сиденья с механизмом плавного опускания <i> STREET </i> | 29,0 |
|  | 5383900 Juego fijación asiento amortiguado <i> STREET </i> | Set of screws for soft-closing seat <i> STREET </i> | Jeu de fixation abattant à descente progressive <i> STREET </i> | Установочный комплект для сиденья с механизмом плавного опускания <i> STREET </i> | 3,8 |
|  | 5384700 Juego de fijación asiento fijo y amortiguado <i> JAZZ </i> | Fixations fixed and soft-closing seat <i> JAZZ </i> | Fixation abattant fixe et à descente progressive <i> JAZZ </i> | Установочный комплект для сиденья-крышки и сиденья с механизмом плавного опускания <i> JAZZ </i> | 4,9 |
|  | 5383500 Conjunto bisagra completa asiento fijo (bisagra y juego de fijación) <i> STREET SQUARE </i> | Set complete hinges fixed seat (hinge and fixing kit) <i> STREET SQUARE </i> | Ensemble charnière complète abattant fixe (charnière et jeu de fixation) <i> STREET SQUARE </i> | Полный набор петель для сиденья-крышек (петли и установочный комплект) <i> STREET SQUARE </i> | 16,8 |
|  | 5383600 Conjunto bisagras completa asiento amortiguado <i> STREET SQUARE </i> | Set complete hinges soft-closing seat <i> STREET SQUARE </i> | Ensemble charnière complète abattant à descente progressive <i> STREET SQUARE </i> | Полный комплект петель для установки сиденья с механизмом плавного опускания <i> STREET SQUARE </i> | 39,2 |
|  | 5383700 Juego fijación asiento fijo y amortiguado <i> STREET SQUARE </i> | Fixations fixed and soft-closing seat <i> STREET SQUARE </i> | Fixations abattant fixe et à descente progressive <i> STREET SQUARE </i> | Установочный комплект для сиденья-крышки и сиденья с механизмом плавного опускания <i> STREET SQUARE </i> | 6,7 |
|  | 5420200 Conjunto bisagras completa asiento fijo <i> JAZZ </i> | Set complete hinges fixed seat <i> JAZZ </i> | Ensemble charnière complète abattant fixe <i> JAZZ </i> | Полный набор петель для сиденья-крышки <i> JAZZ </i> | 18,0 |









asientos
y tapas

seats
and covers

abattants
et couvercles

сиденья
и крышки

€/u

| | Sujeciones inodoro | Fixations wc | Fixations cuvette | Крепления для унитаза | |
|---|--|---|--|--|------|
|  | 5420300 Conjunto bisagras completa asiento amortiguado (bisagras similares medidas) JAZZ ANTERIOR 2012 Y POSTERIOR 2014 | Set complete hinges fixed seat (hinges with similar dimensions) JAZZ BEFORE 2012 AND AFTER 2014 | Ensemble charnière complète abattant à descente progressive (charnières avec des dimensions similaires) JAZZ AVANT 2012 ET APRÈS 2014 | Полный комплект петель для установки сиденья с механизмом плавного опускания (петли аналогичных размеров) JAZZ ДО 2012 Г И ПОСЛЕ 2014 Г | 36,7 |
|  | 5384000 Conjunto bisagra completa asiento ELIA ANTERIOR 2007 ELIA POLIPROPILENO Y ABS NILA POLIPROPILENO DIANA | Set complete hinges seat ELIA BEFORE 2007 ELIA POLYPROPYLENE AND ABS NILA POLYPROPYLENE DIANA | Ensemble charnière complète abattant ELIA AVANT 2007 ELIA POLYPROPYLENE ET ABS NILA POLYPROPYLENE DIANA | Полный набор петель для сиденья ELIA ДО 2007 Г ELIA ПОЛИПРОПИЛЕН И ABS NILA ПОЛИПРОПИЛЕН DIANA | 4,6 |
|  | 5384100 Conjunto bisagra completa asiento fijo ELIA UREA | Set complete hinges fixed seat ELIA UREA | Ensemble charnière complète abattant fixe ELIA URÉE | Полный набор петель для сиденья-крышки ELIA UREA | 4,7 |
|  | 5384200 Conjunto bisagra completa asiento amortiguado ELIA UREA | Set complete hinges soft-closing seat ELIA UREA | Ensemble charnière complète abattant à descente progressive ELIA URÉE | Полный комплект петель для установки сиденья с механизмом плавного опускания ELIA UREA | 34,7 |
|  | 5380000 Fijación asiento MARINA ANTERIOR 2007 | Fixations seat MARINA BEFORE 2007 | Fixations abattant MARINA AVANT 2007 | Крепление сиденья MARINA ДО 2007 Г | 4,8 |
|  | 5381300 Conjunto bisagra completa asiento fijo MARINA METROPOL SMART LOA EMMA EMMA SQUARE NEXO | Set complete hinges fixed seat MARINA METROPOL SMART LOA EMMA EMMA SQUARE NEXO | Ensemble charnière complète abattant fixe MARINA METROPOL SMART LOA EMMA EMMA SQUARE NEXO | Полный набор петель для сиденья-крышки MARINA METROPOL SMART LOA EMMA EMMA SQUARE NEXO | 12,1 |
|  | 5381100 Conjunto bisagra completa asiento extraíble MARINA METROPOL SMART LOA EMMA EMMA SQUARE | Set complete hinges for pull-out seat MARINA METROPOL SMART LOA EMMA EMMA SQUARE | Ensemble charnière complète abattant extractible MARINA METROPOL SMART LOA EMMA EMMA SQUARE | Полный комплект петель для установки съемного сиденья MARINA METROPOL SMART LOA EMMA EMMA SQUARE | 26,7 |
|  | 5381200 Conjunto bisagra completa asiento caída amortiguada MARINA METROPOL SMART LOA EMMA EMMA SQUARE | Set complete hinges soft-closing sea MARINA METROPOL SMART LOA EMMA EMMA SQUARE | Ensemble charnière complète abattant à descente progressive MARINA METROPOL SMART LOA EMMA EMMA SQUARE | Полный комплект петель для установки сиденья с механизмом плавного опускания MARINA METROPOL SMART LOA EMMA EMMA SQUARE | 48,7 |

asientos
y tapas







seats
and covers

abattants
et couvercles

сиденья
и крышки

€/u

gala

| | Sujeciones inodoro | Fixations wc | Fixations cuvette | Крепления для унитаза | |
|---|--|--|--|---|------|
|  | 5380100 Juego fijación bisagra extraible y amortiguada MARINA METROPOL SMART LOA EMMA EMMA SQUARE STREET SQUARE AMORTIGUADO | Set of screws for pull-out/soft-closing seat MARINA METROPOL SMART LOA EMMA EMMA SQUARE STREET SQUARE SOFT-CLOSING | Jeu de fixation abattant extractible/ à descente progressive MARINA METROPOL SMART LOA EMMA EMMA SQUARE STREET SQUARE À DESCENTE PROGRESSIVE | Набор крепления петель для установки съемного сиденья с механизмом амортизации MARINA METROPOL SMART LOA EMMA EMMA SQUARE STREET SQUARE С МЕХАНИЗМОМ ПЛАВНОГО ОПУСКАНИЯ | 5,3 |
|  | 5534001 Conjunto bisagra completa asiento extraible blanco METROPOL ANTERIOR 2007 Producto a descatalogar en 2018, en venta hasta fin de existencias | Set complete hinges for pull-out seat white METROPOL BEFORE 2007 Producto to be discontinued in 2018, on sale while stocks last | Ensemble charnière abattant extractible blanc METROPOL AVANT 2007 Produit hors-catalogue en 2018, en vente jusqu' à épuisement de stock | Полный комплект петель для установки съемного сиденья белого цвета METROPOL ДО 2007 Г Продукт снимается с производства в 2018 году, в продаже до полного сбыта имеющегося товара | 8,9 |
|  | 5534300 Conjunto bisagra completa asiento fijo METROPOL ANTERIOR 2007 Producto a descatalogar en 2018, en venta hasta fin de existencias | Set complete hinges fixed seat METROPOL BEFORE 2007 Producto to be discontinued in 2018, on sale while stocks last | Ensemble charnière complète abattant fixe METROPOL AVANT 2007 Produit hors-catalogue en 2018, en vente jusqu' à épuisement de stock | Полный набор петель для сиденья-крышки METROPOL ДО 2007 Г Продукт снимается с производства в 2018 году, в продаже до полного сбыта имеющегося товара | 8,8 |
|  | 5537601 Conjunto bisagra completa asiento amortiguado NOBLE Producto a descatalogar en 2018, en venta hasta fin de existencias | Set complete hinges fixed seat NOBLE Producto to be discontinued in 2018, on sale while stocks last | Ensemble charnière complète abattant à descente progressive NOBLE Produit hors-catalogue en 2018, en vente jusqu' à épuisement de stock | Полный комплект петель для установки сиденья с механизмом плавного опускания NOBLE Продукт снимается с производства в 2018 году, в продаже до полного сбыта имеющегося товара | 76,8 |
|  | 5534400 Conjunto bisagra completa asiento ARQ. | Set complete hinges seat ARQ. | Ensemble charnière complète abattant ARQ. | Полный набор петель для сиденья ARQ. | 11,4 |
|  | 5537000 Conjunto bisagra completa asiento fijo UNIVERSAL | Set complete hinges fixed seat UNIVERSAL | Ensemble charnière complète abattant fixe UNIVERSAL | Полный набор петель для сиденья-крышки UNIVERSAL | 19,8 |
|  | 5537100 Conjunto bisagra completa asiento amortiguado UNIVERSAL | Set complete hinges fixed seat UNIVERSAL | Ensemble charnière complète abattant à descente progressive UNIVERSAL | Полный комплект петель для установки сиденья с механизмом плавного опускания UNIVERSAL | 58,9 |









asientos
y tapas

seats
and covers

abattants
et couvercles

сиденья
и крышки

€/u

| | Sujeciones inodoro | Fixations wc | Fixations cuvette | Крепления для унитаза | |
|---|--|--|---|---|------|
|  | 5537200 Conjunto bisagra completa asiento extraíble UNIVERSAL | Set complete hinges for pull-out seat UNIVERSAL | Ensemble charnière complète abattant extractible UNIVERSAL | Полный комплект петель для установки съемного сиденья UNIVERSAL | 13,1 |
|  | 5536800 Juego de elementos bisagra asiento UNIVERSAL | Hinge set for seat UNIVERSAL | Jeu d'éléments de charnières abattant UNIVERSAL | Набор петель для крепления сиденья UNIVERSAL | 16,2 |
|  | 5389000 Conjunto bisagra completa asiento blanco AUREA | Set complete hinges seat white AUREA | Ensemble charnière complète abattant blanc AUREA | Полный набор петель для сиденья белого цвета AUREA | 9,6 |
|  | 5168200 Conjunto bisagra completa asiento BABY WC | Set complete hinges seat BABY WC | Ensemble charnière complète abattant BABY WC | Полный набор петель для сиденья BABY WC | 14,9 |
|  | 5382800 Conjunto bisagras asiento fijo (bisagra y juego de fijación) EOS KLEA | Set complete hinges fixed seat (hinge and fixing kit) EOS KLEA | Ensemble charnière abattant fixe (charnière et jeu de fixation) EOS KLEA | Набор петель для сиденья-крышки (петли и установочный комплект) EOS KLEA | 27,8 |
|  | 5382700 Conjunto bisagras asiento amortiguado (bisagra y juego de fijación) EOS KLEA | Set complete hinges soft-closing seat (hinge and fixing kit) EOS KLEA | Ensemble charnière abattant à descente progressive (charnière et jeu de fixation) EOS KLEA | Набор петель для сиденья с механизмом плавного опускания (петли и установочный комплект) EOS KLEA | 55,5 |
|  | 5383000 Juego fijación asiento fijo y amortiguado EOS KLEA MID | Set of screws fixed and soft-closing seat EOS KLEA MID | Jeu fixation abattant fixe et à descente progressive EOS KLEA MID | Набор для крепления петель для сиденья-крышки и сиденья с механизмом плавного опускания EOS KLEA MID | 5,3 |
|  | 5382600 Conjunto bisagra completa asiento fijo (bisagra y juego de fijación) MID | Set complete hinges fixed seat (hinge and fixing kit) MID | Ensemble charnière complète abattant fixe (charnière et jeu de fixation) MID | Полный набор петель для сиденья-крышек (петли и установочный комплект) MID | 15,8 |
|  | 5382500 Conjunto bisagra completa asiento amortiguado (bisagra y juego de fijación) MID | Set complete hinges soft-closing seat (hinge and fixing kit) MID | Ensemble charnière complète abattant à descente progressive (charnière et jeu de fixation) MID | Полный комплект петель для установки сиденья с механизмом плавного опускания (петли и установочный комплект) MID | 47,7 |

asientos
y tapas







seats
and covers

abattants
et couvercles

сиденья
и крышки

€/u

gala

| | Sujeciones inodoro | Fixations wc | Fixations cuvette | Крепления для унитаза | |
|---|---|---|--|---|------|
|  | 5396000 Juego fijación asiento madera lacada <i> BACARA POSTERIOR 2016 </i> | Set of screws lacquered wood seat <i> BACARA AFTER 2016 </i> | Jeu de fixation abattant bois laqué <i> BACARA APRÈS 2016 </i> | Установочный комплект сиденья, лакированное дерево <i> BACARA ПОСЛЕ 2016 Г </i> | 10,2 |
|  | 5422000 Conjunto bisagras completas asiento fijo <i> STYLO RECORD </i> | Set complete hinges fixed seat <i> STYLO RECORD </i> | Ensemble charnière complète abattant fixe <i> STYLO RECORD </i> | Полный набор петель для сиденья-крышк <i> STYLO RECORD </i> | 12,2 |
|  | 5422100 Conjunto bisagras completas asiento amortiguado <i> STYLO RECORD </i> | Set complete hinges soft-closing seat <i> STYLO RECORD </i> | Ensemble charnière complète abattant à descente progressive <i> STYLO RECORD </i> | Набор петель для сиденья с механизмом плавного опускания <i> STYLO RECORD </i> | 51,0 |
|  | 5422200 Conjunto bisagras completas asiento fijo <i> DUNA </i> | Set complete hinges fixed seat <i> DUNA </i> | Ensemble charnière complète abattant fixe <i> DUNA </i> | Полный набор петель для сиденья-крышк <i> DUNA </i> | 16,4 |
|  | 5532000 Conjunto bisagras asiento fijo <i> NOSTALGIA </i> | Set hinges fixed seat <i> NOSTALGIA </i> | Ensemble charnière abattant fixe <i> NOSTALGIA </i> | Полный набор петель для сиденья-крышк <i> NOSTALGIA </i> | 30,6 |
|  | 5350700 Kit casquillos latón fijación en inodoro <i> ARQ. AUREA TOP </i> 2 unidades | Kit brass sleeves fixation WC <i> ARQ. AUREA TOP </i> 2 units | Ensemble douilles laiton fixation WC <i> ARQ. AUREA TOP </i> 2 unités | Набор латунных втулок крепления к унитазу <i> ARQ. AUREA TOP </i> 2 штука | 9,4 |









asientos
y tapas

seats
and covers

abattants
et couvercles

сиденья
и крышки

€/u

| | Sujeciones bidé | Fixations bidet | Fixations bidet | Крепления для биде | |
|---|--|---|---|---|------|
|  | 5532901 Juego de fijación tapa bidé blanco ELIA NILA | Fixing kit for white bidet cover ELIA NILA | Jeu de fixation couvercle bidet blanc ELIA NILA | Установочный комплект для крепления крышки биде белого цвета ELIA NILA | 4,5 |
|  | 5534101 Juego de fijación tapa bidé blanco Producto a descatalogar en 2018, en venta hasta fin de existencias METROPOL | Fixing kit for white bidet cover Product to be discontinued in 2018, on sale while stocks last METROPOL | Jeu de fixation couvercle bidet blanc Produit hors-catalogue en 2018, en vente jusqu'à épuisement de stock METROPOL | Установочный комплект для крепления крышки биде Продукт снимается с производства в 2018 году, в продаже до полного сбыта имеющегося товара METROPOL | 6,8 |
|  | 5529501 Juego de fijación tapa bidé SMART | Fixing kit for white bidet cover SMART | Jeu de fixation couvercle bidet SMART | Установочный комплект для крепления крышки биде SMART | 18,0 |
|  | 5529600 Juego de fijación tapa bidé EMMA SQUARE EMMA | Fixing kit for white bidet cover EMMA SQUARE EMMA | Jeu de fixation couvercle bidet EMMA SQUARE EMMA | Установочный комплект для крепления крышки биде EMMA SQUARE EMMA | 17,2 |
|  | 5537300 Juego de fijación tapa bidé UNIVERSAL | Fixing kit for white bidet cover UNIVERSAL | Jeu de fixation couvercle bidet UNIVERSAL | Установочный комплект для крепления крышки биде UNIVERSAL | 35,8 |
|  | 5383100 Juego de fijación tapa bidé EOS KLEA MID | Fixing kit for white bidet cover EOS KLEA MID | Jeu de fixation couvercle bidet EOS KLEA MID | Установочный комплект для крепления крышки биде EOS KLEA MID | 5,3 |
|  | 5383200 Conjunto bisagra completo tapa bidé fija (bisagra y juego de fijación) EOS | Complete hinge set for fixed bidet cover (hinge and fixing kit) EOS | Ensemble charnière complète abattant fixe (charnière et jeu de fixation) EOS | Полный набор петель для сиденья-крышек (петли и установочный комплект) EOS | 16,9 |
|  | 5383300 Conjunto bisagra completa tapa bidé amortiguada (bisagra y juego de fijación) EOS | Complete hinge set for soft-closing bidet cover (hinge and fixing kit) EOS | Ensemble charnière complète couvercle bidet à descente progressive (charnière et jeu de fixation) EOS | Полный комплект петель для установки крышки биде с механизмом плавного опускания (петли и установочный комплект) EOS | 31,8 |

asientos
y tapas







seats
and covers

abattants
et couvercles

сиденья
и крышки

€/u

gala

| | Sujeciones bidé | Fixations bidet | Fixations bidet | Крепления для биде | |
|---|--|--|--|--|------|
|  | 5421300 Conjunto bisagra completo tapa bidé fija (bisagra y juego de fijación) KLEA MID | Complete hinge set for fixed bidet cover (hinge and fixing kit) KLEA MID | Ensemble charnière complète abattant fixe (charnière et jeu de fixation) KLEA MID | Полный набор петель для сиденья-крышк (петли и установочный комплект) KLEA MID | 27,6 |
|  | 5421400 Conjunto bisagra completa tapa bidé amortiguada (bisagra y juego de fijación) KLEA | Complete hinge set for soft-closing bidet cover (hinge and fixing kit) KLEA | Ensemble charnière complète couvercle bidet à descente progressive (charnière et jeu de fixation) KLEA | Полный комплект петель для установки крышки биде с механизмом плавного опускания (петли и установочный комплект) KLEA | 37,1 |
| | Topes asiento | Seat bumpers | Tampons abattant | Ограничители для сиденья | |
|  | 5427100 Topes asiento fijo urea STREET UREA | Fixed urea seat bumpers STREET UREA | Tampons pour abattant fixe urée STREET URÉE | Ограничитель для сиденья-крышки STREET UREA | 4,7 |
|  | 5427200 Topes asiento fijo pp STREET POLIPROPILENO | Seat bumpers for polypropylene seat STREET POLYPROPYLENE | Tampons pour abattant polypropylène STREET POLYPROPYLÈNE | Ограничители для сиденья из полипропилена STREET ПОЛИПРОПИЛЕН | 4,0 |
|  | 5427300 Topes asiento JAZZ | Seat bumpers JAZZ | Tampons abattant JAZZ | Ограничители для сиденья JAZZ | 4,7 |
|  | 5533100 Topes asiento ELIA ANTIGUO POLIPROPILENO NILA (Bolsa de 6 unidades) Apoyo cónico | Seat bumpers ELIA ANTIQUE POLYPROPYLENE NILA (6 units bag) Conical support | Tampons abattant ELIA VIEUX POLYPROPYLÈNE NILA (Sac 6 unités) Support conique | Ограничители для сиденья ELIA СТАРЫЙ ПОЛИПРОПИЛЕН NILA (Упаковка 6 штук) Конические | 4,7 |
|  | 5533200 Topes asiento ELIA UREA MARINA ANTERIOR 2007 KLEA INODORO Y BIDÉ EMMA SQUARE INODORO Y BIDÉ POSTERIOR 2013 (Bolsa de 6 unidades) Apoyo plano | Seat bumpers ELIA UREA MARINA BEFORE 2007 KLEA WC AND BIDET EMMA SQUARE WC AND BIDET AFTER 2013 (6 units bag) Flat support | Tampons abattant ELIA URÉE MARINA AVANT 2007 KLEA CUVETTE ET BIDET EMMA SQUARE CUVETTE ET BIDET APRÈS 2013 (Sac 6 unités) Support plat | Ограничители для сиденья ELIA UREA MARINA ДО 2007 Г KLEA УНИТАЗ И БИДЕ EMMA SQUARE УНИТАЗ И БИДЕ ПОСЛЕ 2013 Г. (Упаковка 6 штук) Плоские | 4,7 |







asientos
y tapas

seats
and covers

abattants
et couvercles

сиденья
и крышки

€/u

| | Topes asiento | Seat bumpers | Tampons abattant | Ограничители для сиденья | |
|---|--|--|---|---|-----|
|  | <p>5426900 Topes asiento</p> <p> MARINA ANTERIOR 2010 METROPOL SMART BIDÉ POSTERIOR 2013 LOA POSTERIOR 2007 EOS INODORO Y BIDÉ STREET SQUARE EMMA SQUARE INODORO Y BIDÉ ANTERIOR 2013 (Bolsa de 6 unidades)</p> | <p>Seat bumpers</p> <p> MARINA BEFORE 2010 METROPOL SMART BIDET AFTER 2013 LOA AFTER 2007 EOS WC AND BIDET STREET SQUARE EMMA SQUARE WC AND BIDET BEFORE 2013 (6 units bag)</p> | <p>Tampons abattant</p> <p> MARINA AVANT 2010 METROPOL SMART BIDET APRÈS 2013 LOA APRÈS 2007 EOS CUVETTE ET BIDET STREET SQUARE EMMA SQUARE CUVETTE ET BIDET AVANT 2013 (Sac 6 unités)</p> | <p>Ограничители для сиденья</p> <p> MARINA ДО 2010 Г METROPOL SMART БИДЕ ПОСЛЕ 2013 Г LOA ПОСЛЕ 2007 Г EOS УНИТАЗ И БИДЕ STREET SQUARE EMMA SQUARE УНИТАЗ И БИДЕ ДО 2013 Г (Упаковка 6 штук)</p> | 4,7 |
|  | <p>5427500 Topes asiento</p> <p> MARINA POSTERIOR 2010 (Bolsa de 6 unidades)</p> | <p>Seat bumpers</p> <p> MARINA AFTER 2010 (6 units bag)</p> | <p>Tampons abattant</p> <p> MARINA APRÈS 2010 (Sac 6 unités)</p> | <p>Ограничители для сиденья</p> <p> MARINA ПОСЛЕ 2010 Г (Упаковка 6 штук)</p> | 4,7 |
|  | <p>5429200 Conjunto topes asiento</p> <p> SMART EMMA INODORO Y BIDÉ </p> <p>Conjunto de 2 kit de topes fijo, extraíble y amortiguado</p> | <p>Seat bumpers set</p> <p> SMART EMMA WC AND BIDET </p> <p>Set 2 kits bumpers for fixed, pull-out and soft-closing seats</p> | <p>Ensemble tampons abattant</p> <p> SMART EMMA CUVETTE ET BIDET </p> <p>Ensemble de 2 kit tampons abattants fixe, extractible et à descente progressive</p> | <p>Набор ограничителей для сиденья</p> <p> SMART EMMA УНИТАЗ И БИДЕ </p> <p>Комплект из 2-х наборов ограничителей для сиденья-крышки, съемного сиденья и сиденья с механизмом плавного опускания</p> | 9,5 |
|  | <p>5537800 Topes asiento</p> <p> NOBLE ANTERIOR 2014 (Bolsa de 6 unidades)</p> <p>Producto a descatalogar en 2018, en venta hasta fin de existencias</p> | <p>Seat bumpers</p> <p> NOBLE BEFORE 2014 (6 units bag)</p> <p>Product to be discontinued in 2018, on sale while stocks last</p> | <p>Tampons abattant</p> <p> NOBLE AVANT 2014 (Sac 6 unités)</p> <p>Produit hors-catalogue en 2018, en vente jusqu'à épuisement de stock</p> | <p>Ограничители для сиденья</p> <p> NOBLE ДО 2014 Г (Упаковка 6 штук)</p> <p>Продукт снимается с производства в 2018 году, в продаже до полного сбыта имеющегося товара</p> | 4,7 |
|  | <p>5536901 Topes asiento</p> <p> ARQ. UNIVERSAL (Bolsa de 6 unidades)</p> | <p>Seat bumpers</p> <p> ARQ. UNIVERSAL (6 units bag)</p> | <p>Tampons abattant</p> <p> ARQ. UNIVERSAL (Sac 6 unités)</p> | <p>Ограничители для сиденья</p> <p> ARQ. UNIVERSAL (Упаковка 6 штук)</p> | 4,7 |
|  | <p>5429000 Topes asiento</p> <p> DIANA (Unidad)</p> | <p>Seat bumpers</p> <p> DIANA (Unit)</p> | <p>Tampons abattant</p> <p> DIANA (Unité)</p> | <p>Ограничители для сиденья</p> <p> DIANA (Штука)</p> | 0,6 |
|  | <p>5168300 Topes asiento</p> <p> BABY WC (Unidad)</p> | <p>Seat bumpers</p> <p> BABY WC (Unit)</p> | <p>Tampons abattant</p> <p> BABY WC (Unité)</p> | <p>Ограничители для сиденья</p> <p> BABY WC (Штука)</p> | 0,8 |

asientos
y tapas



seats
and covers

abattants
et couvercles

сиденья
и крышки

€/u

gala

| | Topes asiento | Seat bumpers | Tampons abattant | Ограничители для сиденья | |
|---|---|--|--|--|-----|
|  | 5533300 Topes asiento ELIA POLIPROPILENO NILA POLIPROPILENO | Seat bumpers ELIA POLYPROPYLENE NILA POLYPROPYLENE | Tampons abattant ELIA POLYPROPYLÈNE NILA POLYPROPYLÈNE | Ограничители для сиденья ELIA ПОЛИПРОПИЛЕН NILA ПОЛИПРОПИЛЕН | 1,9 |
|  | 5534700 Topes asiento blanco NOBLE POSTERIOR 2014 (Bolsa de 6 unidades) | Seat bumpers white NOBLE AFTER 2014 (6 units bag) | Tampons abattant blanc NOBLE APRÈS 2014 (Sac 6 unités) | Ограничители для сиденья белого цвета NOBLE ПОСЛЕ 2014 Г (Упаковка 6 штук) | 2,4 |
|  | 5534800 Topes asiento nogal NOBLE POSTERIOR 2014 (Bolsa de 6 unidades) | Seat bumpers oak NOBLE AFTER 2014 (6 units bag) | Tampons abattant chêne NOBLE APRÈS 2014 (Sac 6 unités) | Ограничители для сиденья цвет орех NOBLE ПОСЛЕ 2014 Г (Упаковка 6 штук) | 2,4 |
|  | 5538000 Topes asiento MID INODORO Y BIDÉ (Bolsa de 6 unidades) | Seat bumpers MID WC AND BIDET (6 units bag) | Tampons abattant MID CUVETTE ET BIDET (Sac 6 unités) | Ограничители для сиденья MID УНИТАЗ И БИДЕ (Упаковка 6 штук) | 4,7 |











manguitos
y conexiones

elbows
and connections

manchettes
et raccords

муфты и
подсоединения

€/u

| | Manguitos y conexiones | Elbows and connections | Manchettes et raccords | муфты и подсоединения | |
|---|--|---|---|---|------|
|  | 5372000 Manguito curvo desagüe inodoro salida vertical | Elbow drainage bend wc "s" trap | Manchette coudé évacuation cuvette sortie verticale | Поворотный отвод для слива унитаза с вертикальным выпуском | 13,7 |
|  | 5046300 Manguito inodoro pegado a pared | Elbow btw wc | Manchette cuvette collée au mur | Отвод для унитаза пристенный | 21,9 |
|  | 5046400 Varilla sujeción manguito | Fixing rod for elbow | Tige fixation manchette | Шпилька крепления отвода | 1,7 |
|  | 5371000 Codo recto para desagüe inodoro | Straight wc waste connector | Coude droit évacuation cuvette | Прямой патрубок для слива унитаза | 7,9 |
|  | 5375000 Manguito enlace bidé pegado a pared | Connecting elbow btw bidet | Manchette raccordement bidet collé au mur | Соединительная муфта для биде пристенная | 7,3 |
|  | 5350600 Conjunto sifón y manguito bidé ARQ. | Set trap and elbow for bidet ARQ. | Ensemble siphon et manchette bidet ARQ. | Комплект сифон и муфта биде ARQ. | 48,9 |
|  | 5331000 Goma enchufe inodoro Para tubo Ø 28 cm ó Ø 32 cm para tanque alto | Connecting rubber seal wc For Ø 28 cm or Ø 32 cm pipe for high cistern | Joint caoutchouc raccordement cuvette Pour tube Ø 28 cm ou Ø 32 cm pour réservoir haut | Резиновая прокладка для унитаза Для трубы Ø 28 см или Ø 32 см для высокого бачка | 2,2 |
|  | 5371100 Manguito 90° desagüe inodoro salida vertical BLUE | Waste bend 90° for "s" trap wc BLUE | Coude 90° évacuation cuvette sortie verticale BLUE | Отвод 90° для слива унитаза с вертикальным выпуском BLUE | 24,3 |
|  | 5370900 Manguito adaptador 1/2" a 3/8" | Adapter elbow 1/2" to 3/8" | Manchette adaptateur 1/2" à 3/8" | Переходник с 1/2" на 3/8" | 4,8 |
|  | 5540800 Manguito adaptador 90 mm - 100 mm | Adapter elbow 90 mm - 100 mm | Manchette adaptateur 90 mm - 100 mm | Переходник 90 мм - 100 мм | 3,3 |

manguitos
y conexiones
/ fijaciones





elbows
and connections
/ fixations

manchettes
et raccords
/ fixations

муфты и
подсоединения
/ крепления

€/u

gala

| | Manguitos y conexiones | Elbows and connections | Manchettes et raccords | муфты и подсоединения | |
|---|---|--|--|---|-----|
|  | 5370000 Pieza plástica difusor agua Ø 20 cm MID BTW | Plastic piece water diffuser Ø 20 cm MID BTW | Pièce en plastique diffuseur d'eau Ø 20 cm MID BTW | Пластиковая деталь диффузора воды Ø 20 см MID ПРИСТЕННОЕ | 1,5 |
|  | 5370100 Pieza plástica difusor agua Ø 14 cm MID MURAL | Plastic piece water diffuser Ø 14 cm MID WALL-HUNG | Pièce en plastique diffuseur d'eau Ø 14 cm MID MURAL | Пластиковая деталь диффузора воды Ø 14 см MID ПОДВЕСНОЙ ВАРИАНТ | 1,5 |
|  | 5370200 Goma enchufe inodoro Ø 55 mm - 44 mm MID BTW MID MURAL | Connecting rubber seal wc Ø 55 mm - 44 mm MID BTW MID WALL-HUNG | Joint caoutchouc raccordement cuvette Ø 55 mm - 44 mm MID BTW MID MURAL | Резиновая прокладка для унитаза Ø 55 мм -44 мм MID ПРИСТЕННОЕ MID ПОДВЕСНОЙ ВАРИАНТ | 2,0 |
|  | 5376000 Adaptador orificio tanque a alimentación MID BTW MID MURAL | Adaptor cistern hole to inlet MID BTW MID WALL-HUNG | Adaptateur trou réservoir à l'alimentation MID BTW MID MURAL | Переходник от отверстия сливного бачка к подводу MID ПРИСТЕННОЕ MID ПОДВЕСНОЙ ВАРИАНТ | 1,5 |
|  | 5376100 Fijacion adaptador a inodoro MID BTW MID MURAL | Fixation adaptor to WC MID BTW MID WALL-HUNG | Fixation adaptateur au WC MID BTW MID MURAL | Крепление переходника к унитазу MID ПРИСТЕННОЕ MID ПОДВЕСНОЙ ВАРИАНТ | 2,0 |
| | Fijaciones | Fixations | Fixations | Крепления | |
| | Fijación inodoro-bidé | Fixing kit wc-bidet | Fixation cuvette-bidet | Крепления унитаз-биде | |
|  | 5363000 Juego sujeción lateral inodoro-bidé METROPOL MARINA SMART EMMA EMMA SQUARE UNIVERSAL ARQ. EOS KLEA BABY WC STREET STREET SQUARE Modelos hasta 2017 | Side fixing kit wc-bidet METROPOL MARINA SMART EMMA EMMA SQUARE UNIVERSAL ARQ. EOS KLEA BABY WC STREET STREET SQUARE Models up to 2017 | Jeu fixation latérale cuvette-bidet METROPOL MARINA SMART EMMA EMMA SQUARE UNIVERSAL ARQ. EOS KLEA BABY WC STREET STREET SQUARE Modèles jusqu'à 2017 | Комплект боковых креплений для унитаза-биде METROPOL MARINA SMART EMMA EMMA SQUARE UNIVERSAL ARQ. EOS KLEA BABY WC STREET STREET SQUARE Модели до 2017г | 4,2 |







fijaciones

fixations

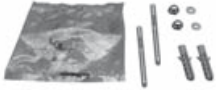
fixations

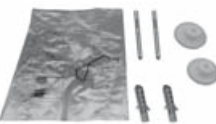
крепления

€/u

| | Fijación inodoro-bidé | Fixing kit wc-bidet | Fixation cuvette-bidet | Крепления унитаз-биде | |
|---|--|--|--|---|-----|
|  | 5329000 Juego sujeción a suelo inodoro-bidé NILA ELIA | Floor fixing kit wc-bidet NILA ELIA | Jeu fixation au sol cuvette-bidet NILA ELIA | Комплект крепления к полу унитаза-биде NILA ELIA | 2,3 |
|  | 5329100 Juego sujeción a suelo inodoro-bidé BLUE (Necesario 2 juegos) | Floor fixing kit wc-bidet BLUE (2 kits are necessary) | Jeu fixation au sol cuvette-bidet BLUE (2 jeux sont nécessaires) | Комплект крепления к полу унитаза-биде BLUE (необходимы 2 набора) | 2,2 |
|  | 5329400 Juego sujeción a suelo inodoro-bidé MID SMART EMMA EMMA SQUARE UNIVERSAL ARQ. EOS KLEA STREET STREET SQUARE 2018 | Floor fixing kit wc-bidet MID SMART EMMA EMMA SQUARE UNIVERSAL ARQ. EOS KLEA STREET STREET SQUARE 2018 | Jeu fixation au sol cuvette-bidet MID SMART EMMA EMMA SQUARE UNIVERSAL ARQ. EOS KLEA STREET STREET SQUARE 2018 | Комплект крепления к полу унитаза-биде MID SMART EMMA EMMA SQUARE UNIVERSAL ARQ. EOS KLEA STREET STREET SQUARE 2018 | 4,1 |
| | Fijación lavabo | Fixing kit wash-basin | Fixation lavabo | Крепление раковины | |
|  | 5328000 Juego sujeción lavabo y lavamanos | Fixing kit wash-basin/wash-stand | Jeu fixation lavabo/lavemains | Комплект крепления раковины/рукомойника | 4,2 |
|  | 5398000 Juego sujeción lavabo bajo encimera EGEO FLEX | Fixing kit under-countertop wash-basin EGEO FLEX | Jeu fixation vasques sous plan EGEO FLEX | Комплект крепления раковины под столешницей EGEO FLEX | 7,0 |
|  | 5328300 Juego sujeción lavabo bajo encimera NEXUS AIDA | Fixing kit under-countertop wash-basin NEXUS AIDA | Jeu fixation vasques sous plan NEXUS AIDA | Комплект крепления раковины под столешницей NEXUS AIDA | 7,0 |
|  | 5328100 Juego sujeción lavabo angular y lavamanos | Fixing kit corner wash-basin and wash-stand | Jeu fixation lavabo d'angle et lavemains | Комплект крепления угловой раковины и рукомойника | 5,3 |

fijaciones
/ mecanismos







fixations
/ mechanisms

fixations
/ mécanismes

крепления
/ механизмы

€/u

gala

| | Fijación lavabo | Fixing kit wash-basin | Fixation lavabo | Крепление раковины | |
|---|--|---|--|---|------|
|  | 5327900 Juego sujeción lavabo BLUE | Fixing kit wash-basin BLUE | Jeu fixation lavabo BLUE | Комплект креплений для раковины BLUE | 2,4 |
| | Fijación semipedestal | Fixing kit semi-pedestal | Fixation semi-colonne | Крепление полупьедестала | |
|  | 5399000 Juego de sujeción semi-pedestal (Muelles) | Fixing kit semi-pedestal (Springs) | Jeu de fixation semi-colonne (Ressorts) | Комплект креплений для полупьедестала (Пружины) | 7,7 |
|  | 5363000 Juego de sujeción fijación semi-pedestal (a pared) STREET STREET SQUARE MARINA | Juego de sujeción fijación semi-pedestal (a pared) STREET STREET SQUARE MARINA | Jeu de fixation semi-colonne (au mur) STREET STREET SQUARE MARINA | Набор крепления полупьедестала (к стене) STREET STREET SQUARE MARINA | 4,2 |
| | Mecanismos | Mechanisms | Mécanismes | Механизмы | |
|  | 5049000 Mecanismo completo doble pulsador ELIA ALIMENTACIÓN INFERIOR MARINA BACARA LOA METROPOL SMART STREET SQUARE ALIMENTACIÓN INFERIOR | Complete double push mechanism ELIA BOTTOM INLET MARINA BACARA LOA METROPOL SMART STREET SQUARE BOTTOM INLET | Mécanisme complet double poussoir ELIA ALIMENTATION INFÉRIEURE MARINA BACARA LOA METROPOL SMART STREET SQUARE ALIMENTATION INFÉRIEURE | Полный механизм двойной кнопки ELIA НИЖНИЙ ПОДВОД ВОДЫ MARINA BACARA LOA METROPOL SMART STREET SQUARE НИЖНИЙ ПОДВОД ВОДЫ | 42,5 |
|  | 5023000 Mecanismo completo doble pulsador NOSTALGIA NOBLE AUREA | Complete double push mechanism NOSTALGIA NOBLE AUREA | Mécanisme complet double poussoir NOSTALGIA NOBLE AUREA | Полный механизм двойной кнопки NOSTALGIA NOBLE AUREA | 79,1 |
|  | 5023100 Mecanismo completo doble pulsador ARQ. | Complete double push mechanism ARQ. | Mécanisme complet double poussoir ARQ. | Полный механизм двойной кнопки ARQ. | 76,0 |









mecanismos

mechanisms

mécanismes

механизмы

€/u

| | Mecanismos | Mechanisms | Mécanismes | Механизмы | |
|---|--|--|--|---|------|
|  | 5026000 Mecanismo completo doble pulsador UNIVERSAL | Complete double push mechanism UNIVERSAL | Mécanisme complet double poussoir UNIVERSAL | Полный механизм двойной кнопки UNIVERSAL | 81,2 |
|  | 5026100 Mecanismo completo doble pulsador extend UNIVERSAL EXTEND | Complete double push mechanism extend UNIVERSAL EXTEND | Mécanisme complet double poussoir extend UNIVERSAL EXTEND | Полный механизм двойной кнопки extend UNIVERSAL EXTEND | 81,2 |
|  | 5046000 Mecanismo completo doble pulsador JAZZ ALIMENTACIÓN INFERIOR METROPOL BTW STREET SQUARE BTW SMART BTW EMMA BTW EMMA SQUARE BTW | Complete double push mechanism JAZZ BOTTOM INLET METROPOL BTW STREET SQUARE BTW SMART BTW EMMA BTW EMMA SQUARE BTW | Mécanisme complet double poussoir JAZZ ALIMENTATION INFÉRIEURE METROPOL BTW STREET SQUARE BTW SMART BTW EMMA BTW EMMA SQUARE BTW | Полный механизм двойной кнопки JAZZ НИЖНИЙ ПОДВОД ВОДЫ METROPOL ПРИСТЕННОЕ STREET SQUARE ПРИСТЕННОЕ SMART ПРИСТЕННОЕ EMMA ПРИСТЕННОЕ EMMA SQUARE ПРИСТЕННОЕ | 43,1 |
|  | 5048000 Mecanismo completo de pulsador simple NILA ALIMENTACIÓN LATERAL ELIA ALIMENTACIÓN LATERAL | Single push complete mechanism NILA SIDE INLET ELIA SIDE INLET | Mécanisme complet poussoir simple NILA ALIMENTATION LATÉRALE ELIA ALIMENTATION LATÉRALE | Полный механизм простой кнопки NILA БОКОВОЙ ПОДВОД ВОДЫ ELIA БОКОВОЙ ПОДВОД ВОДЫ | 35,5 |
|  | 5045900 Juego mecanismo completo doble pulsador BTW alimentación lateral JAZZ ALIMENTACIÓN LATERAL | Double push mechanism BTW side inlet JAZZ SIDE INLET | Mécanisme dp BTW alimentation latérale JAZZ ALIMENTATION LATÉRALE | Двойной кнопки Пристенное бокового подвода воды JAZZ БОКОВОЙ ПОДВОД ВОДЫ | 40,8 |
|  | 5028400 Mecanismo completo doble pulsador alimentación inferior STREET ALIMENTACIÓN INFERIOR | Double push mechanism bottom inlet STREET BOTTOM INLET | Mécanisme double poussoir alimentation inférieure STREET ALIMENTATION INFÉRIEURE | Механизм двойной кнопки с нижним подводом воды STREET НИЖНИЙ ПОДВОД ВОДЫ | 42,5 |
|  | 5028500 Mecanismo completo doble pulsador alimentación lateral STREET ALIMENTACIÓN LATERAL | Double push mechanism side inlet STREET SIDE INLET | Mécanisme double poussoir alimentation latérale STREET ALIMENTATION LATÉRALE | Механизм двойной кнопки STREET БОКОВОЙ ПОДВОД ВОДЫ | 40,3 |
|  | 5048900 Mecanismo completo doble pulsador STREET SQUARE ALIMENTACIÓN LATERAL NILA ALIMENTACIÓN LATERAL | Double push mechanism STREET SQUARE SIDE INLET NILA SIDE INLET | Mécanisme complet double poussoir STREET SQUARE ALIMENTATION LATÉRALE NILA ALIMENTATION LATÉRALE | Полный механизм двойной кнопки STREET SQUARE БОКОВОЙ ПОДВОД ВОДЫ NILA БОКОВОЙ ПОДВОД ВОДЫ | 40,3 |

mecanismos









mechanisms

mécanismes

механизмы

€/u

gala

| | Mecanismos | Mechanisms | Mécanismes | Механизмы | |
|---|--|---|--|--|------|
|  | 5028200 Conjunto mecanismo doble pulsador alimentación inferior SMART EMMA EMMA SQUARE 4,5 - 3 Litros | Double push mechanism bottom inlet SMART EMMA EMMA SQUARE 4,5 - 3 Litres | Mécanisme complet double poussoir alimentation inférieure SMART EMMA EMMA SQUARE 4,5 - 3 Litres | Комплект механизма двойной кнопки с нижним подводом воды SMART EMMA EMMA SQUARE 4,5 - 3 Литра | 43,1 |
|  | 5029900 Conjunto mecanismo doble pulsador UNIVERSAL EOS KLEA 4,5 - 3 Litros | Double push mechanism UNIVERSAL EOS KLEA 4,5 - 3 Litres | Mécanisme complet double poussoir UNIVERSAL EOS KLEA 4,5 - 3 Litres | Комплект механизма двойной кнопки UNIVERSAL EOS KLEA 4,5 - 3 Литра | 81,6 |
|  | 5030000 Conjunto mecanismo doble pulsador extend UNIVERSAL EXTEND 4,5 - 3 Litros | Double push mechanism extend UNIVERSAL EXTEND 4,5 - 3 Litres | Mécanisme complet double poussoir extend UNIVERSAL EXTEND 4,5 - 3 Litres | Комплект механизма двойной кнопки extend UNIVERSAL EXTEND 4,5 - 3 Литра | 80,0 |
|  | 5030100 Conjunto mecanismo doble pulsador ARQ. 4,5 - 3 Litros | Double push mechanism ARQ. 4,5 - 3 Litres | Mécanisme complet double poussoir ARQ. 4,5 - 3 Litres | Комплект механизма двойной кнопки ARQ. 4,5 - 3 Литра | 74,5 |
|  | 5037200 Conjunto mecanismo doble pulsador MID ALIMENTACIÓN INFERIOR 4,5 - 3 Litros | Double push mechanism MID BOTTOM INLET 4,5 - 3 Litres | Mécanisme complet double poussoir MID ALIMENTATION INFÉRIEURE 4,5 - 3 Litres | Комплект механизма двойной кнопки MID НИЖНИЙ ПОДВОД ВОДЫ 4,5 - 3 Литра | 42,3 |
|  | 5037100 Conjunto mecanismo doble pulsador MID ALIMENTACIÓN LATERAL 4,5 - 3 Litros | Double push mechanism MID SIDE INLET 4,5 - 3 Litres | Mécanisme complet double poussoir MID ALIMENTATION LATÉRALE 4,5 - 3 Litres | Комплект механизма двойной кнопки MID БОКОВОЙ ПОДВОД ВОДЫ 4,5 - 3 Литра | 40,6 |
|  | 5070200 Conjunto mecanismo doble pulsador Clean Rim MID CLEAN RIM ALIMENTACIÓN INFERIOR 4 - 2 Litros | Double push mechanism Clean Rim MID CLEAN RIM BOTTOM INLET 4 - 2 Litres | Mécanisme complet double poussoir Clean Rim MID CLEAN RIM ALIMENTATION INFÉRIEURE 4 - 2 Litres | Комплект механизма двойной кнопки Clean Rim MID CLEAN RIM НИЖНИЙ ПОДВОД ВОДЫ 4 - 2 Литра | 48,0 |
|  | 5070300 Conjunto mecanismo doble pulsador Clean Rim MID CLEAN RIM ALIMENTACIÓN LATERAL 4 - 2 Litros | Double push mechanism Clean Rim MID CLEAN RIM SIDE INLET 4 - 2 Litres | Mécanisme complet double poussoir Clean Rim MID CLEAN RIM ALIMENTATION LATÉRALE 4 - 2 Litres | Комплект механизма двойной кнопки Clean Rim MID CLEAN RIM БОКОВОЙ ПОДВОД ВОДЫ 4 - 2 Литра | 48,0 |





mecanismos

mechanisms

mécanismes

механизмы

€/u

| | Alimentador | Inlet | Robinet flotteur | Подвод воды | |
|---|--|--|--|--|------|
|  | <p>5049100 Mecanismo de alimentación (Entrada inferior)</p> <p> STREET ALIMENTACIÓN INFERIOR </p> <p> STREET SQUARE </p> <p> STREET SQUARE BTW </p> <p> ELIA ALIMENTACIÓN INFERIOR </p> <p> JAZZ ALIMENTACIÓN INFERIOR </p> <p> MARINA BACARA </p> <p> LOA METROPOL </p> <p> SMART EMMA </p> <p> EMMA SQUARE </p> <p> MID ALIMENTACIÓN INFERIOR </p> | <p>Inlet valve (Bottom inlet)</p> <p> STREET BOTTOM INLET </p> <p> STREET SQUARE </p> <p> STREET SQUARE BTW </p> <p> ELIA BOTTOM INLET </p> <p> JAZZ BOTTOM INLET </p> <p> MARINA BACARA </p> <p> LOA METROPOL </p> <p> SMART EMMA </p> <p> EMMA SQUARE </p> <p> MID BOTTOM INLET </p> | <p>Robinet flotteur (Alimentation inférieure)</p> <p> STREET ALIMENTATION INFÉRIEURE </p> <p> STREET SQUARE </p> <p> STREET SQUARE BTW </p> <p> ELIA ALIMENTATION INFÉRIEURE </p> <p> JAZZ ALIMENTATION INFÉRIEURE </p> <p> MARINA BACARA </p> <p> LOA METROPOL </p> <p> SMART EMMA </p> <p> EMMA SQUARE </p> <p> MID ALIMENTATION INFÉRIEURE </p> | <p>Механизм подвода воды (нижний подвод)</p> <p> STREET НИЖНИЙ ПОДВОД ВОДЫ </p> <p> STREET SQUARE </p> <p> STREET SQUARE ПРИСТЕННОЕ </p> <p> ELIA НИЖНИЙ ПОДВОД ВОДЫ </p> <p> JAZZ НИЖНИЙ ПОДВОД ВОДЫ </p> <p> MARINA BACARA </p> <p> LOA METROPOL </p> <p> SMART EMMA </p> <p> EMMA SQUARE </p> <p> MID НИЖНИЙ ПОДВОД ВОДЫ </p> | 15,9 |
|  | <p>5048100 Mecanismo de alimentación (Entrada lateral)</p> <p> NILA ALIMENTACIÓN LATERAL </p> <p> ELIA ALIMENTACIÓN LATERAL </p> <p> STREET ALIMENTACIÓN LATERAL </p> <p> JAZZ ALIMENTACIÓN LATERAL </p> <p> DIANA </p> <p>STREET SQUARE ALIMENTACIÓN LATERAL </p> <p> MID ALIMENTACIÓN LATERAL </p> | <p>Inlet valve (Side latérale)</p> <p> NILA SIDE INLET </p> <p> ELIA SIDE INLET </p> <p> STREET SIDE INLET </p> <p> JAZZ SIDE INLET </p> <p> DIANA </p> <p> STREET SQUARE SIDE INLET </p> <p> MID SIDE INLET </p> | <p>Robinet flotteur (Alimentation inférieure)</p> <p> NILA ALIMENTATION LATÉRALE </p> <p> ELIA ALIMENTATION LATÉRALE </p> <p> STREET ALIMENTATION LATÉRALE </p> <p> JAZZ ALIMENTATION LATÉRALE </p> <p> DIANA </p> <p> STREET SQUARE ALIMENTATION LATÉRALE </p> <p> MID ALIMENTATION LATÉRALE </p> | <p>Механизм подвода воды (боковой подвод)</p> <p> NILA БОКОВОЙ ПОДВОД ВОДЫ </p> <p> ELIA БОКОВОЙ ПОДВОД ВОДЫ </p> <p> STREET БОКОВОЙ ПОДВОД ВОДЫ </p> <p> JAZZ БОКОВОЙ ПОДВОД ВОДЫ </p> <p> DIANA </p> <p> STREET SQUARE БОКОВОЙ ПОДВОД ВОДЫ </p> <p> MID БОКОВОЙ ПОДВОД ВОДЫ </p> | 12,1 |
|  | <p>5041600 Mecanismo de alimentación (Entrada inferior)</p> <p> EOS KLEA </p> <p> UNIVERSAL </p> <p> UNIVERSAL EXTEND </p> <p> ARQ. NOBLE </p> <p>6 - 3 y 4,5 - 3 Litros</p> | <p>Inlet valve (Bottom inlet)</p> <p> EOS KLEA </p> <p> UNIVERSAL </p> <p> UNIVERSAL EXTEND </p> <p> ARQ. NOBLE </p> <p>6 - 3 and 4,5 - 3 Litres</p> | <p>Robinet flotteur (Alimentation inférieure)</p> <p> EOS KLEA </p> <p> UNIVERSAL </p> <p> UNIVERSAL EXTEND </p> <p> ARQ. NOBLE </p> <p>6 - 3 et 4,5 - 3 Litres</p> | <p>Механизм подвода воды (нижний подвод)</p> <p> EOS KLEA </p> <p> UNIVERSAL </p> <p> UNIVERSAL EXTEND </p> <p> ARQ. NOBLE </p> <p>6 - 3 и 4,5 - 3 Литра</p> | 22,3 |
|  | <p>3930300 Mecanismo de alimentación de 1/2" (Entrada inferior)</p> <p> BLUE </p> | <p>1/2" Inlet valve (Bottom inlet)</p> <p> BLUE </p> | <p>Robinet flotteur de 1/2" (Alimentation inférieure)</p> <p> BLUE </p> | <p>Механизм подвода воды 1/2" (нижний подвод)</p> <p> BLUE </p> | 20,4 |

mecanismos





mechanisms

mécanismes

механизмы

€/u

gala

| | Descargador | Flush valve | Mécanisme de cloche | Сливной механизм | |
|---|--|--|---|---|------|
|  | <p>5049200 Mecanismo de descarga doble</p> <p> STREET Y STREET SQUARE ALIMENTACIÓN INFERIOR Y LATERAL </p> <p> STREET SQUARE BTW </p> <p> ELIA ALIMENTACIÓN INFERIOR </p> <p> JAZZ ALIMENTACIÓN INFERIOR Y LATERAL </p> <p> MARINA BACARA </p> <p> LOA METROPOL </p> <p> SMART EMMA </p> <p> EMMA SQUARE BLUE </p> | <p>Dual flush mechanism</p> <p> STREET AND STREET SQUARE BOTTOM AND SIDE INLET </p> <p> STREET SQUARE BTW </p> <p> ELIA BOTTOM INLET </p> <p> JAZZ BOTTOM AND SIDE INLET </p> <p> MARINA BACARA </p> <p> LOA METROPOL </p> <p> SMART EMMA </p> <p> EMMA SQUARE BLUE </p> | <p>Mécanisme double chasse</p> <p> STREET ET STREET SQUARE ALIMENTATION INFÉRIEURE ET LATÉRALE </p> <p> STREET SQUARE BTW </p> <p> ELIA ALIMENTATION INFÉRIEURE </p> <p> JAZZ ALIMENTATION INFÉRIEURE ET LATÉRALE </p> <p> MARINA BACARA </p> <p> LOA METROPOL </p> <p> SMART EMMA </p> <p> EMMA SQUARE BLUE </p> | <p>Механизм двойного смыва</p> <p> STREET И STREET SQUARE БОКОВОЙ И НИЖНИЙ ПОДВОД ВОДЫ </p> <p> STREET SQUARE BTW </p> <p> ELIA НИЖНИЙ ПОДВОД ВОДЫ </p> <p> JAZZ БОКОВОЙ И НИЖНИЙ ПОДВОД ВОДЫ </p> <p> MARINA BACARA </p> <p> LOA METROPOL </p> <p> SMART EMMA </p> <p> EMMA SQUARE BLUE </p> | 27,5 |
|  | <p>5048200 Mecanismo de descarga con pulsador simple</p> <p> NILA ALIMENTACIÓN LATERAL </p> <p> ELIA ALIMENTACIÓN LATERAL </p> | <p>Flush valve with single push-button</p> <p> NILA SIDE INLET </p> <p> ELIA SIDE INLET </p> | <p>Mécanisme de cloche poussoir simple</p> <p> NILA ALIMENTATION LATÉRALE </p> <p> ELIA ALIMENTATION LATÉRALE </p> | <p>Механизм двойного смыва</p> <p> NILA БОКОВОЙ ПОДВОД ВОДЫ </p> <p> ELIA БОКОВОЙ ПОДВОД ВОДЫ </p> | 23,8 |
|  | <p>5035600 Mecanismo de descarga doble</p> <p> EOS KLEA </p> <p> UNIVERSAL </p> <p> UNIVERSAL EXTEND </p> <p> ARQ. </p> <p>4,5 - 3 Litros</p> | <p>Dual flush mechanism</p> <p> EOS KLEA </p> <p> UNIVERSAL </p> <p> UNIVERSAL EXTEND </p> <p> ARQ. </p> <p>4,5 - 3 Litres</p> | <p>Mécanisme double chasse</p> <p> EOS KLEA </p> <p> UNIVERSAL </p> <p> UNIVERSAL EXTEND </p> <p> ARQ. </p> <p>4,5 - 3 Litres</p> | <p>Механизм двойного смыва</p> <p> EOS KLEA </p> <p> UNIVERSAL </p> <p> UNIVERSAL EXTEND </p> <p> ARQ. </p> <p>4,5 - 3 Литра</p> | 44,7 |
|  | <p>5035700 Mecanismo de descarga doble</p> <p> UNIVERSAL </p> <p> UNIVERSAL EXTEND </p> <p> ARQ. NOBLE </p> <p>6 - 3 Litros</p> | <p>Dual flush mechanism</p> <p> UNIVERSAL </p> <p> UNIVERSAL EXTEND </p> <p> ARQ. NOBLE </p> <p>6 - 3 Litres</p> | <p>Mécanisme double chasse</p> <p> UNIVERSAL </p> <p> UNIVERSAL EXTEND </p> <p> ARQ. NOBLE </p> <p>6 - 3 Litres</p> | <p>Механизм двойного смыва</p> <p> UNIVERSAL </p> <p> UNIVERSAL EXTEND </p> <p> ARQ. NOBLE </p> <p>6 - 3 Литра</p> | 44,4 |
|  | <p>5035500 Mecanismo de descarga doble</p> <p> SMART EMMA </p> <p> MID </p> <p>4,5 - 3 Litros</p> | <p>Dual flush mechanism</p> <p> SMART EMMA </p> <p> MID </p> <p>4,5 - 3 Litres</p> | <p>Mécanisme double chasse</p> <p> SMART EMMA </p> <p> MID </p> <p>4,5 - 3 Litres</p> | <p>Механизм двойного смыва</p> <p> SMART EMMA </p> <p> MID </p> <p>4,5 - 3 Литра</p> | 27,5 |

Mecanismos encajados

Boxed mechanisms

Mécanismes dans des cartons

Встроенные механизмы



| | | | | | |
|---------|---|--|--|---|-------|
| 5041500 | Pack de 6 unidades de mecanismos universal alimentacion lateral | Pack 6 units side inlet universal mechanisms | Pack de 6 unités de mécanismes universal alimentation latérale | Комплект из 6-ти универсальных механизмов бокового подвода воды | 100,0 |
| | EMMMA EMMMA SQUARE | EMMMA EMMMA SQUARE | EMMMA EMMMA SQUARE | EMMMA EMMMA SQUARE | |
| | SMART SMART BTW | SMART SMART BTW | SMART SMART BTW | SMART SMART ПРИСТЕННОЕ | |
| | NILA ALIMENTACIÓN LATERAL | NILA SIDE INLET | NILA ALIMENTATION LATÉRALE | NILA БОКОВОЙ ПОДВОД ВОДЫ | |
| | ELIA ALIMENTACIÓN LATERAL | ELIA SIDE INLET | ELIA ALIMENTATION LATÉRALE | ELIA БОКОВОЙ ПОДВОД ВОДЫ | |
| | STREET ALIMENTACIÓN LATERAL | STREET SIDE INLET | STREET ALIMENTATION LATÉRALE | STREET БОКОВОЙ ПОДВОД ВОДЫ | |
| | JAZZ ALIMENTACIÓN LATERAL | JAZZ SIDE INLET | JAZZ ALIMENTATION LATÉRALE | JAZZ БОКОВОЙ ПОДВОД ВОДЫ | |
| | METROPOL | METROPOL | METROPOL | METROPOL | |
| | METROPOL BTW | METROPOL BTW | METROPOL BTW | METROPOL ПРИСТЕННОЕ | |
| | DIANA MID ALIMENTACIÓN LATERAL | DIANA MID SIDE INLET | DIANA MID ALIMENTATION LATÉRALE | DIANA MID БОКОВОЙ ПОДВОД ВОДЫ | |



| | | | | | |
|---------|--|--|--|--|-------|
| 5041400 | Pack de 6 unidades de mecanismos universal alimentacion inferior | Pack 6 units bottom inlet universal mechanisms | Pack de 6 unités de mécanismes universal alimentation inférieure | Комплект из 6-ти универсальных механизмов нижнего подвода воды | 120,0 |
| | EMMMA EMMMA SQUARE | EMMMA EMMMA SQUARE | EMMMA EMMMA SQUARE | EMMMA EMMMA SQUARE | |
| | SMART SMART BTW | SMART SMART BTW | SMART SMART BTW | SMART SMART ПРИСТЕННОЕ | |
| | NILA ALIMENTACIÓN INFERIOR | NILA BOTTOM INLET | NILA ALIMENTATION INFÉRIEURE | NILA НИЖНИЙ ПОДВОД ВОДЫ | |
| | ELIA ALIMENTACIÓN INFERIOR | ELIA BOTTOM INLET | ELIA ALIMENTATION INFÉRIEURE | ELIA НИЖНИЙ ПОДВОД ВОДЫ | |
| | STREET ALIMENTACIÓN INFERIOR | STREET BOTTOM INLET | STREET ALIMENTATION INFÉRIEURE | STREET НИЖНИЙ ПОДВОД ВОДЫ | |
| | STREET SQUARE BTW | STREET SQUARE BTW | STREET SQUARE BTW | STREET SQUARE ПРИСТЕННОЕ | |
| | JAZZ ALIMENTACIÓN INFERIOR | JAZZ BOTTOM INLET | JAZZ ALIMENTATION INFÉRIEURE | JAZZ НИЖНИЙ ПОДВОД ВОДЫ | |
| | METROPOL | METROPOL | METROPOL | METROPOL | |
| | METROPOL BTW | METROPOL BTW | METROPOL BTW | METROPOL ПРИСТЕННОЕ | |
| | MARINA LOA | MARINA LOA | MARINA LOA | MARINA LOA | |
| | BACARA GALA 2000 | BACARA GALA 2000 | BACARA GALA 2000 | BACARA GALA 2000 | |
| | MID ALIMENTACIÓN INFERIOR | MID BOTTOM INLET | MID ALIMENTATION INFÉRIEURE | MID НИЖНИЙ ПОДВОД ВОДЫ | |

mecanismos

mechanisms

mécanismes

механизмы

€/u

gala



5041300 Pack de 6 unidades de mecanismos universal de descarga simple

- | EMMA | EMMA SQUARE |
- | SMART | SMART BTW |
- | JAZZ | STREET | NILA |
- | ELIA | METROPOL |
- | METROPOL BTW |
- | MARINA | LOA | BACARA |
- | DIANA Ø 40 MM |
- | DIANA Ø 27 MM |
- | FLORIDA Ø 27 MM |
- | NOVA ESPACIO Ø 27 MM |

Pulsador de Ø 27 mm y Ø 40 mm incluido

Boxed mechanisms
Pack 6 units single flush universal mechanisms

- | EMMA | EMMA SQUARE |
- | SMART | SMART BTW |
- | JAZZ | STREET | NILA |
- | ELIA | METROPOL |
- | METROPOL BTW |
- | MARINA | LOA | BACARA |
- | DIANA Ø 40 MM |
- | DIANA Ø 27 MM |
- | FLORIDA Ø 27 MM |
- | NOVA ESPACIO Ø 27 MM |

Push button Ø 27 mm and Ø 40 mm included

Mécanismes dans des cartons

Pack de 6 unités de mécanismes universal de chasse d'eau simple

- | EMMA | EMMA SQUARE |
- | SMART | SMART BTW |
- | JAZZ | STREET | NILA |
- | ELIA | METROPOL |
- | METROPOL BTW |
- | MARINA | LOA | BACARA |
- | DIANA Ø 40 MM |
- | DIANA Ø 27 MM |
- | FLORIDA Ø 27 MM |
- | NOVA ESPACIO Ø 27 MM |

Poussoir Ø 27 mm et Ø 40 mm inclus

Встроенные механизмы

Комплект из 6-ти универсальных механизмов простого смыва

- | EMMA | EMMA SQUARE |
- | SMART | SMART ПРИСТЕННОЕ |
- | JAZZ | STREET | NILA |
- | ELIA | METROPOL |
- | METROPOL ПРИСТЕННОЕ |
- | MARINA | LOA | BACARA |
- | DIANA Ø 40 MM |
- | DIANA Ø 27 MM |
- | FLORIDA Ø 27 MM |
- | NOVA ESPACIO Ø 27 MM |

Кнопки Ø 27 мм и Ø 40 мм включены в комплект

166,7



5041200 Pack de 6 unidades de mecanismos universal de doble descarga

- | EMMA | EMMA SQUARE |
- | SMART | SMART BTW |
- | JAZZ | STREET |
- | STREET SQUARE ALIMENTACIÓN INFERIOR |
- | STREET SQUARE BTW |
- | NILA | ELIA | METROPOL |
- | METROPOL BTW |
- | MARINA | LOA | BACARA |
- | DIANA Ø 40 MM |
- | MID |

Boxed mechanisms
Pack 6 units dual-flush universal mechanisms

- | EMMA | EMMA SQUARE |
- | SMART | SMART BTW |
- | JAZZ | STREET |
- | STREET SQUARE BOTTON INLET |
- | STREET SQUARE BTW |
- | NILA | ELIA | METROPOL |
- | METROPOL BTW |
- | MARINA | LOA | BACARA |
- | DIANA Ø 40 MM |
- | MID |

Mécanismes dans des cartons
Pack de 6 unités de mécanismes universal de chasse d'eau double

- | EMMA | EMMA SQUARE |
- | SMART | SMART BTW |
- | JAZZ | STREET |
- | STREET SQUARE ALIMENTATION INFÉRIEURE |
- | STREET SQUARE BTW |
- | NILA | ELIA | METROPOL |
- | METROPOL BTW |
- | MARINA | LOA | BACARA |
- | DIANA Ø 40 MM |
- | MID |

Встроенные механизмы
Комплект из 6-ти универсальных механизмов двойного смыва

- | EMMA | EMMA SQUARE |
- | SMART | SMART ПРИСТЕННОЕ |
- | JAZZ | STREET |
- | STREET SQUARE НИЖНИЙ ПОДВОД ВОДЫ |
- | STREET SQUARE ПРИСТЕННОЕ |
- | NILA | ELIA | METROPOL |
- | METROPOL ПРИСТЕННОЕ |
- | MARINA | LOA | BACARA |
- | DIANA Ø 40 MM |
- | MID |

206,6





mecanismos

mechanisms

mécanismes

механизмы

€/u

| | Varillas | Rods | Tiges | Шпильки | |
|---|---|---|---|---|------|
|  | <p>5048500 Varilla descarga pulsador simple</p> <p> NILA ALIMENTACIÓN LATERAL </p> <p> ELIA ALIMENTACIÓN LATERAL </p> | <p>Single flush push-button rod</p> <p> NILA SIDE INLET </p> <p> ELIA SIDE INLET </p> | <p>Tige décharge poussoir simple</p> <p> NILA ALIMENTATION LATÉRALE </p> <p> ELIA ALIMENTATION LATÉRALE </p> | <p>Шпилька для простой кнопки смыва</p> <p> NILA БОКОВОЙ ПОДВОД ВОДЫ </p> <p> ELIA БОКОВОЙ ПОДВОД ВОДЫ </p> | 0,4 |
|  | <p>5049400 Varilla descarga doble pulsador</p> <p> ELIA ALIMENTACIÓN INFERIOR </p> <p> MARINA BACARA </p> <p> LOA METROPOL </p> <p>1 unidad</p> | <p>Double flush push-button rod</p> <p> ELIA BOTTOM INLET </p> <p> MARINA BACARA </p> <p> LOA METROPOL </p> <p>1 unit</p> | <p>Tige décharge double poussoir</p> <p> ELIA ALIMENTATION INFÉRIEURE </p> <p> MARINA BACARA </p> <p> LOA METROPOL </p> <p>1 unité</p> | <p>Шпилька для кнопки двойного смыва</p> <p> ELIA НИЖНИЙ ПОДВОД ВОДЫ </p> <p> MARINA BACARA </p> <p> LOA METROPOL </p> <p>1 шт.</p> | 0,4 |
|  | <p>5531000 Varilla descarga mecanismo pulsador simple</p> <p>Descatalogado</p> | <p>Single flush push-button rod</p> <p>Discontinued</p> | <p>Tige décharge mécanisme poussoir simple</p> <p>Hors catalogue</p> | <p>Шпилька для кнопки смыва с механизмом для простого смыва</p> <p>Снято с производства</p> | 0,5 |
| | Pulsador | Push-button | Poussoir | Кнопки смыва | |
|  | <p>5049300 Conjunto doble pulsador</p> <p> ELIA ALIMENTACIÓN INFERIOR </p> <p> MARINA BACARA </p> <p> LOA METROPOL </p> | <p>Double push-button</p> <p> ELIA BOTTOM INLET </p> <p> MARINA BACARA </p> <p> LOA METROPOL </p> | <p>Ensemble double poussoir</p> <p> ELIA ALIMENTATION INFÉRIEURE </p> <p> MARINA BACARA </p> <p> LOA METROPOL </p> | <p>Комплект для кнопки двойного смыва</p> <p> ELIA НИЖНИЙ ПОДВОД ВОДЫ </p> <p> MARINA BACARA </p> <p> LOA METROPOL </p> | 10,6 |
|  | <p>5052000 Conjunto doble pulsador varilla roscada</p> <p> STREET Y STREET SQUARE ALIMENTACIÓN INFERIOR </p> <p> STREET SQUARE BTW ALIMENTACIÓN LATERAL </p> <p> ELIA ALIMENTACIÓN INFERIOR </p> <p> JAZZ ALIMENTACIÓN INFERIOR Y LATERAL </p> <p> MARINA LOA METROPOL </p> <p> SMART EMMA BLUE MID </p> <p> EMMA SQUARE </p> | <p>Double push-button threaded rod</p> <p> STREET AND STREET SQUARE BOTTOM INLET </p> <p> STREET SQUARE BTW SIDE INLET </p> <p> ELIA BOTTOM INLET </p> <p> JAZZ BOTTOM AND SIDE INLET </p> <p> MARINA LOA METROPOL </p> <p> SMART EMMA BLUE MID </p> <p> EMMA SQUARE </p> | <p>Ensemble double poussoir tige filetée</p> <p> STREET ET STREET SQUARE ALIMENTATION INFÉRIEURE </p> <p> STREET SQUARE BTW ALIMENTATION LATÉRALE </p> <p> ELIA ALIMENTATION INFÉRIEURE </p> <p> JAZZ ALIMENTATION INFÉRIEURE ET LATÉRALE </p> <p> MARINA LOA METROPOL </p> <p> SMART EMMA BLUE MID </p> <p> EMMA SQUARE </p> | <p>Комплект для кнопки двойного смыва и шпилька с резьбой</p> <p> STREET И STREET SQUARE НИЖНИЙ ПОДВОД ВОДЫ </p> <p> STREET SQUARE ПРИСТЕННОЕ БОКОВОЙ ПОДВОД ВОДЫ </p> <p> ELIA НИЖНИЙ ПОДВОД ВОДЫ </p> <p> JAZZ БОКОВОЙ И НИЖНИЙ ПОДВОД ВОДЫ </p> <p> MARINA LOA METROPOL </p> <p> SMART EMMA BLUE MID </p> <p> EMMA SQUARE </p> | 10,6 |

mecanismos



mechanisms

mécanismes

механизмы

€/u

gala

| | Pulsador | Push-button | Poussoir | Кнопки смыва | |
|---|---|--|--|--|------|
|  | 5051500 Conjunto doble pulsador reposición Reposición anterior 2018 - Geberit NOSTALGIA NOBLE UNIVERSAL ARQ. EOS KLEA | Double push-button replacement Replacement before 2018 - Geberit NOSTALGIA NOBLE UNIVERSAL ARQ. EOS KLEA | Ensemble double poussoir réapprovisionnement Réapprovisionnement avant 2018 - Geberit NOSTALGIA NOBLE UNIVERSAL ARQ. EOS KLEA | Комплект для кнопки двойного смыва запасная деталь Поставка до 2018 г. - Geberit NOSTALGIA NOBLE UNIVERSAL ARQ. EOS KLEA | 14,2 |
|  | 5048300 Conjunto pulsador simple NILA ALIMENTACIÓN LATERAL ELIA ALIMENTACIÓN LATERAL | Single flush push-button NILA SIDE INLET ELIA SIDE INLET | Ensemble poussoir simple NILA ALIMENTATION LATÉRALE ELIA ALIMENTATION LATÉRALE | Комплект для простой кнопки смыва NILA БОКОВОЙ ПОДВОД ВОДЫ ELIA БОКОВОЙ ПОДВОД ВОДЫ | 8,0 |
|  | 5049500 Goma cierre descarga STREET Y STREET SQUARE ALIMENTACIÓN INFERIOR STREET SQUARE BTW ALIMENTACIÓN LATERAL ELIA ALIMENTACIÓN INFERIOR JAZZ ALIMENTACIÓN INFERIOR Y LATERAL MARINA BACARA LOA METROPOL SMART EMMA MID EMMA SQUARE | Sealing washer for flushing mechanism STREET AND STREET SQUARE BOTTOM INLET STREET SQUARE BTW SIDE INLET ELIA BOTTOM INLET JAZZ BOTTOM AND SIDE INLET MARINA BACARA LOA METROPOL SMART EMMA MID EMMA SQUARE | Joint de cloche STREET ET STREET SQUARE ALIMENTATION INFÉRIEURE STREET SQUARE BTW ALIMENTATION LATÉRALE ELIA ALIMENTATION INFÉRIEURE JAZZ ALIMENTATION INFÉRIEURE ET LATÉRALE MARINA BACARA LOA METROPOL SMART EMMA MID EMMA SQUARE | Прокладка закрывания механизма Резиновая прокладка для закрывания смыва STREET И STREET SQUARE НИЖНИЙ ПОДВОД ВОДЫ STREET SQUARE ПРИСТЕННОЕ БОКОВОЙ ПОДВОД ВОДЫ ELIA НИЖНИЙ ПОДВОД ВОДЫ JAZZ БОКОВОЙ И НИЖНИЙ ПОДВОД ВОДЫ MARINA BACARA LOA METROPOL SMART EMMA MID EMMA SQUARE | 0,9 |

mecanismos

mechanisms

mécanismes

механизмы

€/u

Junta cierre
mecanismo

Sealing washer
mechanism

Joint
de cloche

Прокладка
закр
вания
механизма



5048600 Goma cierre descarga
mecanismo simple
| NILA ALIMENTACIÓN
LATERAL |
| ELIA ALIMENTACIÓN
LATERAL |

Sealing washer (single
flush mechanism)
| NILA SIDE INLET |
| ELIA SIDE INLET |

Joint de cloche
(mécanisme simple)
| NILA ALIMENTATION
LATÉRALE |
| ELIA ALIMENTATION
LATÉRALE |

Резиновая прокладка
для закрывания смыва
| NILA БОКОВОЙ
ПОДВОД ВОДЫ |
| ELIA БОКОВОЙ
ПОДВОД ВОДЫ |

0,8



5367000 Arandela plana goma
obturador tanque
Descatalogados

Sealing washer
cistern
Discontinued

Joint de cloche
Hors catalogue

Плоское резиновое
кольцо затвора бачка
Снято с производства

0,7



5048700 Goma cierre descarga
| NOSTALGIA | NOBLE |
| UNIVERSAL |
| UNIVERSAL EXTEND |
| ARQ. | PRO | BASIC |

Sealing washer for
flushing mechanism
| NOSTALGIA | NOBLE |
| UNIVERSAL |
| UNIVERSAL EXTEND |
| ARQ. | PRO | BASIC |

Joint de cloche
| NOSTALGIA | NOBLE |
| UNIVERSAL |
| UNIVERSAL EXTEND |
| ARQ. | PRO | BASIC |

Резиновая прокладка
для закрывания смыва
| NOSTALGIA | NOBLE |
| UNIVERSAL |
| UNIVERSAL EXTEND |
| ARQ. | PRO | BASIC |

3,8

Fijación
cisterna-inodoro

Fixing kit
cistern-wc

Fixation
réservoir-cuvette

Крепление
цистерна-унитаза



5369100 Juego de unión
tanque-inodoro
| ARQ. |

Assembling set
cistern-wc
| ARQ. |

Jeu d'union
réservoir-cuvette
| ARQ. |

Набор для
подсоединения
бачка-унитаза
| ARQ. |

4,5



5369200 Juego de unión
tanque-inodoro
| JAZZ ALIMENTACIÓN
INFERIOR Y LATERAL |
| JAZZ BTW |
| METROPOL BTW |
| SMART BTW |
| EMMA BTW |
| EMMA SQUARE |
| UNIVERSAL |
| NOBLE | EOS | KLEA |
| STREET SQUARE BTW |

Assembling set
cistern-wc
| JAZZ BOTTOM AND SIDE
INLET |
| JAZZ BTW |
| METROPOL BTW |
| SMART BTW |
| EMMA BTW |
| EMMA SQUARE |
| UNIVERSAL |
| NOBLE | EOS | KLEA |
| STREET SQUARE BTW |

Jeu d'union
réservoir-cuvette
| JAZZ ALIMENTATION
INFÉRIEURE ET LATÉRALE | |
| JAZZ BTW |
| METROPOL BTW |
| SMART BTW |
| EMMA BTW |
| EMMA SQUARE |
| UNIVERSAL |
| NOBLE | EOS | KLEA |
| STREET SQUARE BTW |

Набор для
подсоединения
бачка-унитаза
| JAZZ БОКОВОЙ И НИЖНИЙ
ПОДВОД ВОДЫ |
| JAZZ ПРИСТЕННОЕ |
| METROPOL ПРИСТЕННОЕ |
| SMART ПРИСТЕННОЕ |
| EMMA ПРИСТЕННОЕ |
| EMMA SQUARE |
| UNIVERSAL |
| NOBLE | EOS | KLEA |
| STREET SQUARE
ПРИСТЕННОЕ |

4,7

mecanismos





mechanisms

mécanismes

механизмы

€/u

gala

| | Fijación cisterna-inodoro | Fixing kit cistern-wc | Fixation réservoir-cuvette | Крепление цистерна-унитаз | |
|---|---|---|---|--|-----|
|  | 5369300 Juego de unión tanque-inodoro UNIVERSAL EXTEND | Assembling set cistern-wc UNIVERSAL EXTEND | Jeu d'union réservoir-cuvette UNIVERSAL EXTEND | Набор для подсоединения бачка-унитаза UNIVERSAL EXTEND | 4,7 |
|  | 5369000 Juego sujeción tanque a inodoro NILA ALIMENTACIÓN LATERAL ELIA ALIMENTACIÓN INFERIOR Y LATERAL MARINA BACARA LOA METROPOL SMART DIANA STREET SQUARE ALIMENTACIÓN INFERIOR Y LATERAL | Assembling set cistern-wc NILA SIDE INLET ELIA BOTTOM AND SIDE INLET MARINA BACARA LOA METROPOL SMART DIANA STREET SQUARE BOTTOM AND SIDE INLET | Jeu fixation réservoir-cuvette NILA ALIMENTATION LATÉRALE ELIA ALIMENTATION INFÉRIEURE ET LATÉRALE MARINA BACARA LOA METROPOL SMART DIANA STREET SQUARE ALIMENTATION INFÉRIEURE ET LATÉRALE | Набор для крепления бачка к унитазу NILA БОКОВОЙ ПОДВОД ВОДЫ ELIA БОКОВОЙ И НИЖНИЙ ПОДВОД ВОДЫ MARINA BACARA LOA METROPOL SMART DIANA STREET SQUARE БОКОВОЙ И НИЖНИЙ ПОДВОД ВОДЫ | 4,0 |
|  | 5369400 Juego de unión tanque-inodoro STREET ALIMENTACIÓN INFERIOR Y LATERAL | Assembling set cistern-wc STREET BOTTOM AND SIDE INLET | Jeu d'union réservoir-cuvette STREET ALIMENTATION INFÉRIEURE ET LATÉRALE | Набор для подсоединения бачка-унитаза STREET БОКОВОЙ И НИЖНИЙ ПОДВОД ВОДЫ | 4,0 |
|  | 5369500 Juego de unión tanque-inodoro MID | Assembling set cistern-wc MID | Jeu d'union réservoir-cuvette MID | Набор для подсоединения бачка-унитаза MID | 4,6 |
|  | 3930400 Juego de unión tanque-inodoro BLUE | Assembling set cistern-wc BLUE | Jeu d'union réservoir-cuvette BLUE | Набор для подсоединения бачка-унитаза BLUE | 8,2 |

02

- 50-52. **cartuchos lavabo y bidé**
cartridges wash-basin and bidet
cartouches lavabo et bidet
картриджи для раковины и биде
- 52-55. **cartuchos ducha y baño-ducha**
cartridges shower and bath/shower
cartouches douche et bain/douche
картриджи для душа и ванны-душа
- 56-57. **aireadores lavabo**
aerators wash-basin
aérateurs lavabo
аэраторы для раковин
58. **aireadores bidé**
aerators bidet
aérateurs bidet
аэратор биде
- 58-59. **aireadores baño-ducha**
aerators bath-shower
aérateurs bain-douche
аэратор ванна-душ
60. **monturas**
disk valves
montures
крепления
- 60-61. **fijaciones lavabo-bidé**
fixations wash-basin-bidet
fixations lavabo-bidet
крепление раковины-биде
62. **fijaciones caño alto**
fixations high spout
fixations bec haut
крепление высокого крана
- 62-63. **rótulas completas bidé**
complete ball-joints bidet
rotules complètes bidet
комплект шаровых шарниров для биде
- 64-65. **ducha de mano**
hand shower
douchette à main
ручной душ
- 66-67. **soporte ducha de mano y barra de ducha**
hand shower holder and shower bar
support douchette à main
et barre de douche
держатель для ручного душа и душевая стойка
- 67-68. **varilla**
rod
tige
шпилька
- 68-70. **florón con excéntrica**
excentric plate
fleuron avec excentrique
плафон с эксцентриком
- 70-72. **inversor desviador**
inverter diverter
inverseur déviateur
инвертор отвод
- 73-77. **maneta**
lever
poignée
переключатель
- 78-79. **base lavabo-bidé**
base washbasin-bidet
base lavabo-bidet
основание для раковины-биде
- 79-80. **conexiones**
connection hoses
raccords
подключение
- 80-81. **flexibles de ducha**
flexibles shower hose
flexibles de douche
подключение для душа
- 81-82. **desagüe automático**
automatic waste valves
vidage automatique
автоматический водослив
- 82-84. **rociador conjunto grifería**
rain shower set
pomme de douche ensemble robinetterie
комплект смесителей для лейки душа
85. **enganche cadenilla grifos**
clip for chain tap fittings
crochet chaînette robinetterie
крепление отверстия для смесителей
85. **sensores y transformadores**
sensors and transformers
capteurs et transformateurs
датчики и трансформаторы
- 85-86. **placas**
plates
plaques
Панели



Griferia

TAP FITTINGS
ROBINETTERIE
СМЕСИТЕЛИ



cartuchos
lavabo
y bidécartridges
wash-basin
and bidetcartouches
lavabo
et bidetкартриджи
для раковины
и биде

€/u

| | | Cartuchos lavabo y bidé | Cartridges wash- basin and bidet | Cartouches lavabo et bidet | Картриджи для раковины и биде | |
|---|---------|---|--|---|--|------|
|  | 3904600 | Monomando ARQ. | Single lever mixer ARQ. | Mitigeur ARQ. | Однорычажный смеситель ARQ. | 41,6 |
|  | 3903800 | Monomando BLOC FLOW EMPOTRAR | Single lever mixer BLOC FLOW BUILT-IN | Mitigeur BLOC FLOW À ENCASTRER | Однорычажный смеситель BLOC FLOW ВСТРАИВАЕМЫЙ | 17,9 |
|  | 3903900 | Kit 2 cartuchos monomando COSMO TAG TUB COCINA | Kit 2 single lever cartridges COSMO TAG TUB KITCHEN | Ensemble 2 cartouches mitigeur COSMO TAG TUB CUISINE | Комплект 2 прокладки для однорычажного смесителя COSMO TAG TUB КУХНЯ | 18,4 |
|  | 3900900 | Monomando DELTA | Single lever mixer DELTA | Mitigeur DELTA | Однорычажный смеситель DELTA | 11,9 |
|  | 3903700 | Monomando FLOW | Single lever mixer FLOW | Mitigeur FLOW | Однорычажный смеситель FLOW | 21,3 |
|  | 3903500 | Monomando NOA | Single lever mixer NOA | Mitigeur NOA | Однорычажный смеситель NOA | 17,9 |
|  | 3903400 | Monomando SILK BALANCE | Single lever mixer SILK BALANCE | Mitigeur SILK BALANCE | Однорычажный смеситель SILK BALANCE | 19,1 |
|  | 3904100 | Monomando STILL | Single lever mixer STILL | Mitigeur STILL | Однорычажный смеситель STILL | 17,9 |
|  | 3904300 | Monomando UNO | Single lever mixer UNO | Mitigeur UNO | Однорычажный смеситель UNO | 15,4 |
|  | 3924000 | Monomando cocina NOA | Single lever mixer kitchen NOA | Mitigeur cuisine NOA | Однорычажный смеситель кухня NOA | 20,0 |
|  | 3924100 | Monomando encastrar BALANCE | Built-in single lever mixer BALANCE | Mitigeur à encastrer BALANCE | Однорычажный смеситель встраиваемый BALANCE | 17,8 |

cartuchos
lavabo
y bidécartridges
wash-basin
and bidetcartouches
lavabo
et bidetкартриджи
для раковины
и биде

€/u

gala

| | | Cartuchos lavabo y bidé | Cartridges wash- basin and bidet | Cartouches lavabo et bidet | Картриджи для раковины и биде | |
|---|---------|---|---|--|--|------|
|  | 3924500 | Monomando temporizada | Timed flow single lever mixer | Mitigeur temporisé | Однорычажный смеситель с таймером | 39,9 |
|  | 3924600 | Monomando ONIS | Single lever mixer ONIS | Mitigeur ONIS | Однорычажный смеситель ONIS | 9,5 |
|  | 3924700 | Monomando NOX | Single lever mixer NOX | Mitigeur NOX | Однорычажный смеситель NOX | 10,8 |
|  | 3930700 | Monomando BLUE | Single lever mixer BLUE | Mitigeur BLUE | Однорычажный смеситель BLUE | 10,8 |
|  | 3934100 | Monomando LINE | Single lever mixer LINE | Mitigeur LINE | Однорычажный смеситель LINE | 10,6 |
|  | 3925000 | Monomando NOX COCINA | Single lever mixer NOX KITCHEN | Mitigeur NOX CUISINE | Однорычажный смеситель NOX КУХНЯ | 10,6 |
|  | 4960100 | Monomando ALEA | Single lever mixer ALEA | Mitigeur ALEA | Однорычажный смеситель ALEA | 7,1 |
|  | 4961100 | Monomando LINE COCINA | Single lever mixer LINE KITCHEN | Mitigeur LINE CUISINE | Однорычажный смеситель LINE КУХНЯ | 9,1 |
|  | 3938900 | Monomando KLYS | Single lever mixer KLYS | Mitigeur KLYS | Однорычажный смеситель KLYS | 13,6 |
|  | 3939000 | Monomando lavabo KLYS EMPOTRAR KIREI EMPOTRAR SONATA | Single lever mixer wash-basin KLYS BUILT-IN KIREI BUILT-IN SONATA | Mitigeur lavabo KLYS À ENCASTRER KIREI À ENCASTRER SONATA | Картриджи для раковины KLYS ВСТРАИВАЕМЫЙ KIREI ВСТРАИВАЕМЫЙ SONATA | 9,0 |
|  | 3939200 | Monomando KIREI | Single lever mixer KIREI | Mitigeur KIREI | Однорычажный смеситель KIREI | 16,0 |











cartuchos
lavabo y bidé /
ducha y baño-ducha

cartridges
wash-basin and bidet /
shower and bath-shower

cartouches
lavabo et bidet /
douche et bain-douche

картриджи
для раковины и биде /
душа и ванны-душа

€/u

| | Cartuchos lavabo y bidé | Cartridges wash- basin and bidet | Cartouches lavabo et bidet | Картриджи для раковины и биде | |
|---|--|---|--|---|-------|
|  | 3939300 Kit cartucho monomando + embellecedor <i> KIREI COCINA </i> | Kit single lever cartridge + trimming <i> KIREI KITCHEN </i> | Ensemble cartouche mitigeur + enjoliveur <i> KIREI CUISINE </i> | Комплект прокладка для однорычажного смесителя + декоративный элемент <i> KIREI КУХНЯ </i> | 34,2 |
|  | 3939400 Monomando <i> COSMO-ECO </i> | Single lever mixer <i> COSMO-ECO </i> | Mitigeur <i> COSMO-ECO </i> | Однорычажный смеситель <i> COSMO-ECO </i> | 12,2 |
|  | 3924800 Monomando <i> COSMO EMPOTRAR </i> | Single lever mixer <i> COSMO BUILT-IN </i> | Mitigeur <i> COSMO À ENCASTRER </i> | Однорычажный смеситель <i> COSMO ВСТРАИВАЕМЫЙ </i> | 22,2 |
| | Cartuchos ducha y baño-ducha | Cartridges shower and bath-shower | Cartouches douche et bain-douche | Картриджи для душа и ванны-душа | |
|  | 3904500 Monomando <i> ARQ. </i> | Single lever mixer <i> ARQ. </i> | Mitigeur <i> ARQ. </i> | Однорычажный смеситель <i> ARQ. </i> | 38,1 |
|  | 3904700 Termostático <i> ARQ. NOBLE </i> | Thermostatic mixer <i> ARQ. NOBLE </i> | Thermostatique <i> ARQ. NOBLE </i> | Термостат <i> ARQ. NOBLE </i> | 71,3 |
|  | 3903300 Selector de funciones termostática <i> ARQ. </i> | Function selector thermostatic <i> ARQ. </i> | Selecteur de fonctions thermostatique <i> ARQ. </i> | Переключатель термостатических функций <i> ARQ. </i> | 57,7 |
|  | 3903800 Monomando <i> BLOC </i> | Single lever mixer <i> BLOC </i> | Mitigeur <i> BLOC </i> | Однорычажный смеситель <i> BLOC </i> | 17,9 |
|  | 3904800 Termostático <i> COSMO EMPOTRADO </i> | Thermostatic mixer <i> COSMO BUILT-IN </i> | Thermostatique <i> COSMO ENCASTRÉ </i> | Термостат <i> COSMO ВСТРОЕННЫЙ </i> | 154,5 |
|  | 3904900 Distribuidor de 3 vías 3 salidas <i> COSMO </i> | 3-way diverter 3 outlets <i> COSMO </i> | Inverseur 3 voies 3 sorties <i> COSMO </i> | Распределитель на 3 канала 3 выхода <i> COSMO </i> | 23,1 |
|  | 3924800 Monomando Grifería integral <i> COSMO </i> | Single lever mixer Complete set <i> COSMO </i> | Mitigeur Robinetterie intégrale <i> COSMO </i> | Однорычажный смеситель Полные комплекты смесителей <i> COSMO </i> | 22,2 |

cartuchos
ducha y
baño-duchacartridges
shower and
bath-showercartouches
douche et
bain-doucheкартриджи
душа и
ванны-душа

€/u

gala

| | Cartuchos ducha y baño-ducha | Cartridges shower and bath-shower | Cartouches douche et bain-douche | Картриджи для душа и ванны-душа | |
|---|---|---|---|---|------|
|  | 3903900 Kit cartucho monomando <i> COSMO TAG </i> | Kit single lever cartridge <i> COSMO TAG </i> | Ensemble cartouche mitigeur <i> COSMO TAG </i> | Комплект прокладка для однорычажного смесителя <i> COSMO TAG </i> | 11,9 |
|  | 3901000 Monomando <i> DELTA </i> | Single lever mixer <i> DELTA </i> | Mitigeur <i> DELTA </i> | Однорычажный смеситель <i> DELTA </i> | 11,9 |
|  | 3903700 Monomando <i> FLOW </i> | Single lever mixer <i> FLOW </i> | Mitigeur <i> FLOW </i> | Однорычажный смеситель <i> FLOW </i> | 21,3 |
|  | 3924000 Monomando <i> NOA </i> | Single lever mixer <i> NOA </i> | Mitigeur <i> NOA </i> | Однорычажный смеситель <i> NOA </i> | 17,9 |
|  | 3924100 Monomando <i> SILK DUCHA </i> <i> SILK INTEGRAL </i> <i> BALANCE </i> <i> BALANCE PIE BAÑERA </i> | Single lever mixer <i> SILK SHOWER </i> <i> SILK COMPLETE </i> <i> BALANCE </i> <i> BALANCE FLOORSTANDING BATH </i> | Mitigeur <i> SILK DOUCHE </i> <i> SILK INTÉGRALE </i> <i> BALANCE </i> <i> BALANCE BAIN MONTAGE AU SOL </i> | Однорычажный смеситель <i> SILK ДУШ </i> <i> SILK ПОЛНЫЙ КОМПЛЕКТ </i> <i> BALANCE </i> <i> BALANCE ДУШЕВАЯ ШТАНГА </i> | 17,8 |
|  | 3904200 Monomando <i> STILL </i> | Single lever mixer <i> STILL </i> | Mitigeur <i> STILL </i> | Однорычажный смеситель <i> STILL </i> | 17,9 |
|  | 3904300 Monomando <i> UNO </i> | Single lever mixer <i> UNO </i> | Mitigeur <i> UNO </i> | Однорычажный смеситель <i> UNO </i> | 15,4 |
|  | 3924200 Termostático <i> BLOC BALANCE VERA </i> | Thermostatic mixer <i> BLOC BALANCE VERA </i> | Thermostatique <i> BLOC BALANCE VERA </i> | Термостат <i> BLOC BALANCE VERA </i> | 44,4 |
|  | 3924300 Selector de funciones baño-ducha termostático <i> BLOC INTEGRAL </i> <i> VERA </i> | Bath-shower function selector thermostatic <i> BLOC COMPLETE </i> <i> VERA </i> | Selecteur de fonctions bain-douche thermostatique <i> BLOC INTÉGRALE </i> <i> VERA </i> | Переключатель термостатических функций ванна-душ <i> BLOC ПОЛНЫЙ КОМПЛЕКТ </i> <i> VERA </i> | 37,7 |
|  | 3924400 Selector de funciones termostático <i> BALANCE DUCHA </i> | Function selector thermostatic <i> BALANCE SHOWER </i> | Selecteur de fonctions thermostatique <i> BALANCE DOUCHE </i> | Переключатель термостатических функций <i> BALANCE ДУШ </i> | 13,3 |

cartuchos
ducha y
baño-duchacartridges
shower and
bath-showercartouches
douche et
bain-doucheкартриджи
душа и
ванны-душа

€/u

| | Cartuchos ducha y baño-ducha | Cartridges shower and bath-shower | Cartouches douche et bain-douche | Картриджи для душа и ванны-душа | |
|---|--|--|---|--|------|
|  | 3924600 Monomando ONIS DUCHA | Single lever mixer ONIS SHOWER | Mitigeur ONIS DOUCHE | Однорычажный смеситель ONIS ДУШ | 9,5 |
|  | 3924900 Monomando ONIS BAÑO-DUCHA | Single lever mixer ONIS BATH-SHOWER | Mitigeur ONIS BAIN-DOUCHE | Однорычажный смеситель ONIS ВАННА-ДУШ | 9,7 |
|  | 3925000 Monomando NOX DUCHA, BAÑO-DUCHA Y COCINA | Single lever mixer NOX SHOWER, BATH-SHOWER AND KITCHEN | Mitigeur NOX DOUCHE, BAIN-DOUCHE ET CUISINE | Однорычажный смеситель NOX ДУШ, ВАННА-ДУШ И КУХНЯ | 10,6 |
|  | 3934100 Monomando LINE DUCHA | Single lever mixer LINE SHOWER | Mitigeur LINE DOUCHE | Однорычажный смеситель LINE ДУШ | 10,6 |
|  | 3933400 Monomando LINE BAÑO-DUCHA | Single lever mixer LINE BATH-SHOWER | Mitigeur LINE BAIN-DOUCHE | Однорычажный смеситель LINE ВАННА-ДУШ | 11,6 |
|  | 4960100 Monomando ALEA | Single lever mixer ALEA | Mitigeur ALEA | Однорычажный смеситель ALEA | 7,1 |
|  | 3929600 Selector de funciones cerámico + tuerca columna termostática ONIS | Function selector ceramic + screw thermostatic column ONIS | Selecteur de fonctions ceramique + écrou colonne thermostatique ONIS | Переключатель режимов керам.+ гайка термостатическая панель ONIS | 52,5 |
|  | 3925600 Termostático ONIS | Thermostatic mixer ONIS | Thermostatique ONIS | Термостат ONIS | 61,5 |
|  | 3925400 Selector de funciones termostático ONIS DUCHA Y BAÑO-DUCHA | Cartridge selector thermostatic ONIS SHOWER AND BATH-SHOWER | Cartouche selecteur thermostatique ONIS DOUCHE ET BAIN-DOUCHE | Картридж переключатель режимов термостатич ONIS ДУШ И ВАННА-ДУШ | 20,4 |
|  | 3903600 Monomando SILK BAÑO-DUCHA | Single lever mixer SILK BATH-SHOWER | Mitigeur SILK BAIN-DOUCHE | Однорычажный смеситель SILK ВАННА-ДУШ | 17,8 |
|  | 3939000 Monomando SONATA COSMO-ECO COLUMNA MONOMANDO | Single lever mixer SONATA COSMO-ECO SINGLE LEVER MIXER COLUMN | Mitigeur SONATA COSMO-ECO COLONNE MITIGEUR | Однорычажный смеситель SONATA COSMO-ECO ОДНОРЫЧАЖНЫЙ СМЕСИТЕЛЬ ПАНЕЛЬ | 9,0 |

cartuchos
ducha y
baño-duchacartridges
shower and
bath-showercartouches
douche et
bain-doucheкартриджи
душа и
ванны-душа











€/u

gala

| | Cartuchos ducha y baño-ducha | Cartridges shower and bath-shower | Cartouches douche et bain-douche | Картриджи для душа и ванны-душа | |
|---|---|--|--|---|-------|
|  | 3939100 Monomando <i> KLYS KIREI </i> | Single lever mixer <i> KLYS KIREI </i> | Mitigeur <i> KLYS KIREI </i> | Однорычажный смеситель <i> KLYS KIREI </i> | 9,5 |
|  | 3939500 Monomando <i> COSMO-ECO </i> | Single lever mixer <i> COSMO-ECO </i> | Mitigeur <i> COSMO-ECO </i> | Однорычажный смеситель <i> COSMO-ECO </i> | 10,4 |
|  | 3939600 Termostático <i> KLYS </i> | Thermostatic mixer <i> KLYS </i> | Thermostatique <i> KLYS </i> | Термостат <i> KLYS </i> | 70,3 |
|  | 3939700 Termostático <i> KLYS COLUMNA DUCHA </i> | Thermostatic mixer <i> KLYS SHOWER COLUMN </i> | Thermostatique <i> KLYS COLONNE DOUCHE </i> | Термостат <i> KLYS ПАНЕЛЬ ДУШ </i> | 45,5 |
|  | 3939800 Termostático <i> KIREI BAÑO-DUCHA </i> | Thermostatic mixer <i> KIREI BATH-SHOWER </i> | Thermostatique <i> KIREI BAIN-DOUCHE </i> | Термостат <i> KIREI ВАННА-ДУШ </i> | 146,9 |
|  | 3939900 Selector de funciones termostática <i> KLYS </i> | Function selector thermostatic <i> KLYS </i> | Selecteur de fonctions thermostatique <i> KLYS </i> | Переключатель термостатических функций <i> KLYS </i> | 11,3 |
|  | 3940000 Selector de funciones termostática <i> KLYS COLUMNA DUCHA </i> | Function selector thermostatic <i> KLYS SHOWER COLUMN </i> | Selecteur de fonctions thermostatique <i> KLYS COLONNE DOUCHE </i> | Переключатель термостатических функций <i> KLYS ПАНЕЛЬ ДУШ </i> | 17,1 |
|  | 3940100 Selector de funciones termostática <i> KIREI BAÑO-DUCHA </i> | Function selector thermostatic <i> KIREI BATH-SHOWER </i> | Selecteur de fonctions thermostatique <i> KIREI BAIN-DOUCHE </i> | Переключатель термостатических функций <i> KIREI ВАННА-ДУШ </i> | 81,6 |
|  | 3941300 Selector de funciones <i> COSMO-ECO COLUMNA DUCHA </i> | Function selector <i> COSMO-ECO SHOWER COLUMN </i> | Selecteur de fonctions <i> COSMO-ECO COLONNE DOUCHE </i> | Переключатель функций <i> COSMO-ECO ПАНЕЛЬ ДУШ </i> | 23,3 |
|  | 3944500 Termostático <i> KIREI COLUMNA DUCHA - DUCHA </i> | Thermostatic mixer <i> KIREI SHOWER COLUMN - SHOWER </i> | Thermostatique <i> KIREI COLONNE DOUCHE - DOUCHE </i> | Термостат <i> KIREI ПАНЕЛЬ ДУШ - ДУШ </i> | 146,9 |
|  | 3944600 Selector de funciones termostática <i> KIREI COLUMNA DUCHA - DUCHA </i> | Function selector thermostatic <i> KIREI SHOWER COLUMN - SHOWER </i> | Selecteur de fonctions thermostatique <i> KIREI COLONNE DOUCHE - DOUCHE </i> | Переключатель термостатических функций <i> KIREI ПАНЕЛЬ ДУШ - ДУШ </i> | 81,6 |

aireadores
lavaboaerators
wash-basinaérateurs
lavaboаэраторы
для раковин













€/u

| | | Aireadores lavabo | Aerators wash-basin | Aérateurs lavabo | Аэраторы для раковин | |
|---|---------|--|--|--|---|------|
|  | 3907000 | Monomando ARQ. NOBLE | Single lever mixer ARQ. NOBLE | Mitigeur ARQ. NOBLE | Однорычажный смеситель ARQ. NOBLE | 10,8 |
|  | 3905300 | Monomando BLOC | Single lever mixer BLOC | Mitigeur BLOC | Однорычажный смеситель BLOC | 4,8 |
|  | 3905700 | Monomando COSMO TAG BLUE ALEA | Single lever mixer COSMO TAG BLUE ALEA | Mitigeur COSMO TAG BLUE ALEA | Однорычажный смеситель COSMO TAG BLUE ALEA | 2,4 |
|  | 3900600 | Monomando DELTA ONIS | Single lever mixer DELTA ONIS | Mitigeur DELTA ONIS | Однорычажный смеситель DELTA ONIS | 4,5 |
|  | 3905100 | Monomando FLOW UNO | Single lever mixer FLOW UNO | Mitigeur FLOW UNO | Однорычажный смеситель FLOW UNO | 3,0 |
|  | 3905900 | Mezclador GRECIA | Mixer GRECIA | Mélangeur GRECIA | Смеситель GRECIA | 4,1 |
|  | 3905000 | Monomando NOA | Single lever mixer NOA | Mitigeur NOA | Однорычажный смеситель NOA | 4,1 |
|  | 3905400 | Monomando SILK ANTERIOR 2017 STILL | Single lever mixer SILK BEFORE 2017 STILL | Mitigeur SILK AVANT 2017 STILL | Однорычажный смеситель SILK ДО 2017 Г STILL | 4,8 |
|  | 3907300 | Monomando cocina NOA | Single lever mixer kitchen NOA | Mitigeur cuisine NOA | Однорычажный смеситель кухня NOA | 5,0 |
|  | 3907400 | Monomando BALANCE ANTERIOR 2017 | Single lever mixer BALANCE BEFORE 2017 | Mitigeur BALANCE AVANT 2017 | Однорычажный смеситель BALANCE ДО 2017 Г | 4,4 |

aireadores
lavaboaerators
wash-basinaérateurs
lavaboаэраторы
для раковин











€/u

gala

| | Aireadores lavabo | Aerators wash-basin | Aérateurs lavabo | Аэраторы для раковин | |
|---|--|---|---|---|------|
|  | 3906000 Monomando temporizada | Timed flow single lever mixer | Mitigeur temporisé | Однорычажный смеситель с таймером | 4,4 |
|  | 3906100 Monomando NOX | Single lever mixer NOX | Mitigeur NOX | Однорычажный смеситель NOX | 5,8 |
|  | 3934200 Monomando LINE | Single lever mixer LINE | Mitigeur LINE | Однорычажный смеситель LINE | 1,3 |
|  | 3935000 Monomando TUB COCINA | Single lever mixer TUB KITCHEN | Mitigeur TUB CUISINE | Однорычажный смеситель TUB КУХНЯ | 13,3 |
|  | 3908300 Monomando (Rótula completa) NOX COCINA | Single lever mixer (Complete ball-joint) NOX KITCHEN | Mitigeur (Rotule complète) NOX CUISINE | Однорычажный смеситель (комплект шаровых шарниров) NOX КУХНЯ | 9,8 |
|  | 4961300 Monomando (Antivandálico) LINE COCINA | Single lever mixer (Vandal resistant) LINE KITCHEN | Mitigeur (Inviolable) LINE CUISINE | Однорычажный смеситель (Антивандальный) LINE КУХНЯ | 7,7 |
|  | 3920600 Kit llaves aireadores | Set aerators keys | Clés aérateurs | Комплект ключей для аэраторов | 5,3 |
|  | 3932700 Monomando SILK POSTERIOR 2016 BALANCE POSTERIOR 2016 | Single lever mixer SILK BEFORE 2016 BALANCE BEFORE 2016 | Mitigeur SILK APRÈS 2016 BALANCE APRÈS 2016 | Однорычажный смеситель SILK ПОСЛЕ 2016 BALANCE ПОСЛЕ 2016 | 4,9 |
|  | 3940200 Monomando KLYS KIREI KIREI COCINA | Single lever mixer KLYS KIREI KIREI KITCHEN | Mitigeur KLYS KIREI KIREI CUISINE | Однорычажный смеситель KLYS KIREI KIREI КУХНЯ | 1,3 |
|  | 3940300 Monomando KLYS EMPOTRAR | Single lever mixer KLYS BUILT-IN | Mitigeur KLYS À ENCASTRER | Однорычажный смеситель KLYS ВСТРАИВАЕМЫЙ | 7,0 |
|  | 3940500 Monomando COSMO-ECO | Single lever mixer COSMO-ECO | Mitigeur COSMO-ECO | Однорычажный смеситель COSMO-ECO | 5,6 |
|  | 3945000 Llave aireador COSMO-ECO | Aerator key COSMO-ECO | Clé aérateur COSMO-ECO | Ключ аэратора COSMO-ECO | 1,2 |

aireadores
bidé /
baño-duchaaerators
bidet /
bath-showeraérateurs
bidet /
bain-doucheаэраторы для
биде /
ванна-душ













€/u

| | Aireadores bidé | Aerators bidet | Aérateurs bidet | Аэраторы для биде | |
|---|-------------------------------------|--------------------------------------|------------------------------|--|------|
|  | 3907000 Monomando ARQ. NOBLE | Single lever mixer ARQ. NOBLE | Mitigeur ARQ. NOBLE | Однорычажный смеситель ARQ. NOBLE | 10,8 |
|  | 3905700 Monomando COSMO | Single lever mixer COSMO | Mitigeur COSMO | Однорычажный смеситель COSMO | 2,4 |
|  | 3902500 Monomando DELTA | Single lever mixer DELTA | Mitigeur DELTA | Однорычажный смеситель DELTA | 2,4 |
|  | 3906400 Mezclador GRECIA | Mixer GRECIA | Mélangeur GRECIA | Смеситель GRECIA | 4,1 |
|  | 3906300 Monomando TAG | Single lever mixer TAG | Mitigeur TAG | Однорычажный смеситель TAG | 2,4 |
|  | 3906700 Monomando UNO | Single lever mixer UNO | Mitigeur UNO | Однорычажный смеситель UNO | 3,6 |
|  | 3920600 Kit llaves aireadores | Set aerators keys | Clés aérateurs | Комплект ключей для аэраторов | 5,3 |
| | Aireadores baño-ducha | Aerators bath-shower | Aérateurs bain-douche | Аэраторы для ванна-душ | |
|  | 3907100 Monomando ARQ. | Single lever mixer ARQ. | Mitigeur ARQ. | Однорычажный смеситель ARQ. | 10,8 |
|  | 3905300 Monomando BLOC SILK | Single lever mixer BLOC SILK | Mitigeur BLOC SILK | Однорычажный смеситель BLOC SILK | 4,8 |
|  | 3905800 Monomando COSMO | Single lever mixer COSMO | Mitigeur COSMO | Однорычажный смеситель COSMO | 2,4 |

aireadores
baño-duchaaerators
bath-showeraérateurs
bain-doucheаэраторы для
ванна-душ









€/u

gala

| | Aireadores baño-ducha | Aerators bath-shower | Aérateurs bain-douche | Аэраторы для ванна-душ | |
|---|---|---|--|---|------|
|  | 3901700 Monomando DELTA | Single lever mixer DELTA | Mitigeur DELTA | Однорычажный смеситель DELTA | 2,4 |
|  | 3905100 Monomando FLOW NOA STILL UNO BALANCE | Single lever mixer FLOW NOA STILL UNO BALANCE | Mitigeur FLOW NOA STILL UNO BALANCE | Однорычажный смеситель FLOW NOA STILL UNO BALANCE | 3,0 |
|  | 3906900 Mezclador NOBLE | Mixer NOBLE | Mélangeur NOBLE | Смеситель NOBLE | 11,9 |
|  | 3905700 Monomando TAG ALEA | Single lever mixer TAG ALEA | Mitigeur TAG ALEA | Однорычажный смеситель TAG ALEA | 2,4 |
|  | 3905500 Monomando y termostática ONIS | Single lever mixer and thermostatic mixer ONIS | Mitigeur et thermostatique ONIS | Однорычажный смеситель и термостат ONIS | 5,2 |
|  | 3905600 Monomando NOX | Single lever mixer NOX | Mitigeur NOX | Однорычажный смеситель NOX | 6,7 |
|  | 3934200 Monomando LINE | Single lever mixer LINE | Mitigeur LINE | Однорычажный смеситель LINE | 1,3 |
|  | 3932400 Monomando BALANCE PIE BAÑERA | Single lever mixer BALANCE FLOORSTANDING BATH | Mitigeur BALANCE BAIN MONTAGE AU SOL | Однорычажный смеситель BALANCE ДУШЕВАЯ ШТАНГА | 2,1 |
|  | 3940400 Monomando y termostático KLYS | Single lever and thermostatic mixer KLYS | Mitigeur et t hermostatique KLYS | Однорычажный смеситель и Термостат KLYS | 1,3 |
|  | 3940500 Monomando COSMO-ECO | Single lever mixer COSMO-ECO | Mitigeur COSMO-ECO | Однорычажный смеситель COSMO-ECO | 5,6 |
|  | 3887900 Reductor de caudal COSMO-ECO DUCHA - BAÑO-DUCHA | Flow reducer COSMO-ECO SHOWER - BATH-SHOWER | Réducteur débit COSMO-ECO DOUCHE - BAIN-DOUCHE | Reductor de caudal COSMO-ECO ДУШ - ВАННА-ДУШ | 2,0 |
|  | 3945000 Llave aireador COSMO-ECO | Aerator key COSMO-ECO | Clé aérateur COSMO-ECO | Ключ аэратора COSMO-ECO | 1,2 |

monturas /
fijaciones
lavabo-bidédisk valves /
fixations wash
-basin-bidetmontures /
fixations
lavabo-bidetкрепления /
крепление
раковины-биде











€/u

| | Monturas | Disk valves | Montures | Крепления | |
|---|---|---|---|---|------|
|  | 3904000 Montura cerámica 1/4 de vuelta GRECIA | Ceramic disk valve 1/4 turn GRECIA | Monture céramique 1/4 tour GRECIA | Керамическое крепление вентиля с поворотом на 1/4 GRECIA | 14,3 |
|  | 3904400 Kit montura cerámica 1/4 de vuelta Frío y caliente NOBLE | Kit ceramic disk valve 1/4 turn Hot and cold NOBLE | Ensemble monture céramique 1/4 tour Chaud-froid NOBLE | Комплект керамического крепления с поворотом на 1/4 Холодная и горячая NOBLE | 71,4 |
| | Fijaciones lavabo-bidé | Fixations wash-basin-bidet | Fixations lavabo-bidet | Крепление раковины-биде | |
|  | 3917300 Monomando ARQ. | Single lever mixer ARQ. | Mitigeur ARQ. | Однорычажный смеситель ARQ. | 20,2 |
|  | 3917000 Monomando BLOC FLOW NOA SILK STILL NOA CUCINA LINE | Single lever mixer BLOC FLOW NOA SILK STILL NOA KITCHEN LINE | Mitigeur BLOC FLOW NOA SILK STILL NOA CUISINE LINE | Однорычажный смеситель BLOC FLOW NOA SILK STILL NOA КУХНЯ LINE | 3,6 |
|  | 3917400 Monomando COSMO | Single lever mixer COSMO | Mitigeur COSMO | Однорычажный смеситель COSMO | 4,8 |
|  | 3917600 Mezclador GRECIA | Mixer GRECIA | Mélangeur GRECIA | Смеситель GRECIA | 4,1 |
|  | 3917700 Mezclador NOBLE | Mixer NOBLE | Mélangeur NOBLE | Смеситель NOBLE | 8,3 |
|  | 3917500 Monomando TAG ALEA | Single lever mixer TAG ALEA | Mitigeur TAG ALEA | Однорычажный смеситель TAG ALEA | 4,8 |

fijaciones
lavabo-bidéfixations wash
-basin-bidetfixations
lavabo-bidetкрепление
раковины-биде

€/u

gala

| | | Fijaciones lavabo-bidé | Fixations wash-basin-bidet | Fixations lavabo-bidet | Крепление раковины-биде | |
|---|---------|--|---|---|--|------|
|  | 3917100 | Monomando UNO TUB COCINA LINE COCINA | Single lever mixer UNO TUB KITCHEN LINE KITCHEN | Mitigeur UNO TUB CUISINE LINE CUISINE | Однорычажный смеситель UNO TUB КУХНЯ LINE КУХНЯ | 2,4 |
|  | 3917900 | Monomando ONIS | Single lever mixer ONIS | Mitigeur ONIS | Однорычажный смеситель ONIS | 6,0 |
|  | 3917800 | Monomando NOX | Single lever mixer NOX | Mitigeur NOX | Однорычажный смеситель NOX | 8,0 |
|  | 3930600 | Monomando BLUE | Single lever mixer BLUE | Mitigeur BLUE | Однорычажный смеситель BLUE | 3,2 |
|  | 3916900 | Monomando BALANCE | Single lever mixer BALANCE | Mitigeur BALANCE | Однорычажный смеситель BALANCE | 3,2 |
|  | 3932600 | Monomando electrónico BALANCE | Electronic mixer BALANCE | Mitigeur électronique BALANCE | Однорычажный смеситель BALANCE | 10,8 |
|  | 3919700 | Monomando TEMPORIZADA | Single lever mixer TIMED FLOW | Mitigeur TEMPORISÉ | Однорычажный смеситель С ТАЙМЕРОМ | 4,2 |
|  | 3941700 | Monomando KLYS SONATA LAVABO COSMO-ECO | Single lever mixer KLYS SONATA WASH BASIN COSMO-ECO | Mitigeur KLYS SONATA LAVABO COSMO-ECO | Однорычажный смеситель KLYS SONATA РАКОВИНЫ COSMO-ECO | 5,6 |
|  | 3878600 | Monomando KIREI | Single lever mixer KIREI | Mitigeur KIREI | Однорычажный смеситель KIREI | 7,4 |
|  | 3878700 | Monomando KIREI COCINA | Single lever mixer KIREI KITCHEN | Mitigeur KIREI CUISINE | Однорычажный смеситель KIREI КУХНЯ | 5,5 |

fijaciones caño alto /
rótulas completas bidé

fixations high spout /
complete ball-joints bidet

fixations bec haut /
rotules complètes bidet

крепление высокого крана
/ комплект шаровых
шарниров для биде

€/u

| | | Fijaciones caño alto | Fixations high spout | Fixations bec haut | Крепление высокого крана | |
|---|---------|--|--|--|---|------|
|  | 3917200 | Monomando ARQ. | Single lever mixer ARQ. | Mitigeur ARQ. | Однорычажный смеситель ARQ. | 5,3 |
|  | 3917400 | Monomando COSMO | Single lever mixer COSMO | Mitigeur COSMO | Однорычажный смеситель COSMO | 4,8 |
|  | 3917000 | Monomando SILK | Single lever mixer SILK | Mitigeur SILK | Однорычажный смеситель SILK | 3,6 |
|  | 3941800 | Monomando KIREI COSMO-ECO | Single lever mixer KIREI COSMO-ECO | Mitigeur KIREI COSMO-ECO | Однорычажный смеситель KIREI COSMO-ECO | 12,2 |
| | | Rótulas completas bidé | Complete ball-joints bidet | Rotules complètes bidet | Комплект шаровых шарниров для биде | |
|  | 3908100 | Monomando ARQ. NOBLE | Single lever mixer ARQ. NOBLE | Mitigeur ARQ. NOBLE | Однорычажный смеситель ARQ. NOBLE | 21,3 |
|  | 3907800 | Monomando (Antivandálico) BLOC FLOW SILK STILL LINE | Single lever mixer (Vandal resistant) BLOC FLOW SILK STILL LINE | Mitigeur (Inviolable) BLOC FLOW SILK STILL LINE | Однорычажный смеситель (Антивандальный) BLOC FLOW SILK STILL LINE | 9,4 |
|  | 3908000 | Monomando COSMO ALEA | Single lever mixer COSMO ALEA | Mitigeur COSMO ALEA | Однорычажный смеситель COSMO ALEA | 9,4 |
|  | 3900700 | Monomando DELTA | Single lever mixer DELTA | Mitigeur DELTA | Однорычажный смеситель DELTA | 8,3 |
|  | 3907600 | Monomando GRECIA | Single lever mixer GRECIA | Mitigeur GRECIA | Однорычажный смеситель GRECIA | 11,9 |

rótulas
completas bidécomplete
ball-joints bidetrotules
complètes bidetКОМПЛЕКТ шаровых
шарниров
для биде

€/u

gala

| | Rótulas completas bidé | Complete ball-joints bidet | Rotules complètes bidet | Комплект шаровых шарниров для биде | |
|---|---|---|------------------------------------|--|------|
|  | 3907700 Monomando (Antivandálico) NOA | Single lever mixer (Vandal resistant) NOA | Mitigeur (Inviolable) NOA | Однорычажный смеситель (Антивандальный) NOA | 8,3 |
|  | 3907500 Monomando TAG | Single lever mixer TAG | Mitigeur TAG | Однорычажный смеситель TAG | 11,9 |
|  | 3907900 Monomando UNO | Single lever mixer UNO | Mitigeur UNO | Однорычажный смеситель UNO | 8,3 |
|  | 3908200 Monomando BALANCE | Single lever mixer BALANCE | Mitigeur BALANCE | Однорычажный смеситель BALANCE | 9,4 |
|  | 3908300 Monomando NOX | Single lever mixer NOX | Mitigeur NOX | Однорычажный смеситель NOX | 9,8 |
|  | 3908400 Monomando ONIS | Single lever mixer ONIS | Mitigeur ONIS | Однорычажный смеситель ONIS | 9,6 |
|  | 3940600 Monomando KLYS | Single lever mixer KLYS | Mitigeur KLYS | Однорычажный смеситель KLYS | 13,1 |
|  | 3940700 Monomando KIREI | Single lever mixer KIREI | Mitigeur KIREI | Однорычажный смеситель KIREI | 12,7 |
|  | 3940800 Monomando COSMO-ECO | Single lever mixer COSMO-ECO | Mitigeur COSMO-ECO | Однорычажный смеситель COSMO-ECO | 7,5 |











ducha de mano

hand shower

douchette
à main

ручной душ

€/u

| | | Ducha de mano | Hand shower | Douchette à main | Ручной душ | |
|---|---------|--|--|---|---|------|
|  | 3890300 | Ducha de mano ARQ. | Hand shower ARQ. | Douchette à main ARQ. | Ручной душ ARQ. | 25,3 |
|  | 3912300 | Ducha de mano BLOC | Hand shower BLOC | Douchette à main BLOC | Ручной душ BLOC | 14,3 |
|  | 3912200 | Ducha de mano COSMO FLOW SILK TAG BALANCE LINE | Hand shower COSMO FLOW SILK TAG BALANCE LINE | Douchette à main COSMO FLOW SILK TAG BALANCE LINE | Ручной душ COSMO FLOW SILK TAG BALANCE LINE | 14,3 |
|  | 3901800 | Ducha de mano DELTA | Hand shower DELTA | Douchette à main DELTA | Ручной душ DELTA | 7,1 |
|  | 3912600 | Ducha de mano GRECIA | Hand shower GRECIA | Douchette à main GRECIA | Ручной душ GRECIA | 33,3 |
|  | 3912100 | Ducha de mano ALEA | Hand shower ALEA | Douchette à main ALEA | Ручной душ ALEA | 8,3 |
|  | 3891100 | Ducha de mano NOBLE | Hand shower NOBLE | Douchette à main NOBLE | Ручной душ NOBLE | 34,2 |
|  | 3912500 | Ducha de mano STILL | Hand shower STILL | Douchette à main STILL | Ручной душ STILL | 83,2 |
|  | 3912000 | Ducha de mano UNO NOA | Hand shower UNO NOA | Douchette à main UNO NOA | Ручной душ UNO NOA | 6,0 |
|  | 3912700 | Ducha de mano NOX | Hand shower NOX | Douchette à main NOX | Ручной душ NOX | 10,0 |

ducha de mano







hand shower

douchette
à main

ручной душ









€/u

gala

| | Ducha de mano | Hand shower | Douchette à main | Ручной душ | |
|---|--|---|--|--|------|
|  | 3912800 Kit conjunto teleducha, soporte y flexo | Kit hand shower, holder and flexible shower hose | Kit ensemble douchette à main, support et flexible | Комплект: ручной душ, держатель и шланг для душа | 20,5 |
|  | 4962200 Ducha de mano VERA COLUMNA TERMOSTÁTICA | Hand shower VERA THERMOSTATIC COLUMN | Douchette à main VERA COLONNE THERMOSTATIQUE | Ручной душ VERA ТЕРМОСТАТИЧЕСКАЯ ПАНЕЛЬ | 18,6 |
|  | 4829400 Ducha de mano ONIS TERMOSTÁTICA | Hand shower ONIS THERMOSTATIC | Douchette à main ONIS THERMOSTATIQUE | Ручной душ ONIS ТЕРМОСТАТИЧЕСКАЯ | 20,7 |
|  | 3943500 Ducha de mano KLYS | Hand shower KLYS | Douchette à main KLYS | Ручной душ KLYS | 7,3 |
|  | 3943600 Ducha de mano KLYS COLUMNA TERMOSTÁTICA SONATA MONOMANDO DUCHA Y BAÑO-DUCHA COSMO-ECO DUCHA, BAÑO-DUCHA Y COLUMNA | Hand shower KLYS THERMOSTATIC COLUMN SONATA SINGLE LEVER SHOWER AND BATH-SHOWER COSMO-ECO SHOWER, BATH-SHOWER AND COLUMN | Douchette à main KLYS COLONNE THERMOSTATIQUE SONATA MITIGEUR DOUCHE ET BAIN-DOUCHE COSMO-ECO DOUCHE, BAIN-DOUCHE ET COLONNE | Ручной душ KLYS ТЕРМОСТАТИЧЕСКАЯ ПАНЕЛЬ SONATA ОДНОРЫЧАЖНЫЙ СМЕСИТЕЛЬ ДУШ И ВАННА-ДУШ COSMO-ECO ДУШ, ВАННА-ДУШ И ПАНЕЛЬ | 12,6 |
|  | 3943700 Ducha de mano monomando y termóstatica KIREI DUCHA, BAÑO-DUCHA Y COLUMNA | Single lever and thermostatic hand shower KIREI SHOWER, BATH-SHOWER AND COLUMN | Douchette à main mitigeur et thermostatique KIREI DOUCHE, BAIN-DOUCHE ET COLONNE | Ручной душ Однорычажный смеситель и Термостатическая KIREI ДУШ, ВАННА-ДУШ И ПАНЕЛЬ | 22,2 |

soporte ducha
de mano y
barra de duchahand shower
holder and
shower barsupport douchette
à main et barre
de doucheдержатель для
ручного душа и
душевая стойка

€/u

| | Soporte ducha de mano y barra de ducha | Hand shower holder and shower bar | Support douchette à main et barre de douche | Держатель для ручного душа и душевая стойка | |
|---|---|--|---|--|------|
|  | 3914200 Soporte BLOC | Holder BLOC | Support BLOC | Держатель BLOC | 9,5 |
|  | 3914100 Soporte COSMO FLOW SILK STILL TAG BALANCE LINE | Holder COSMO FLOW SILK STILL TAG BALANCE LINE | Support COSMO FLOW SILK STILL TAG BALANCE LINE | Держатель COSMO FLOW SILK STILL TAG BALANCE LINE | 9,5 |
|  | 3901900 Soporte DELTA | Holder DELTA | Support DELTA | Держатель DELTA | 4,1 |
|  | 3914400 Soporte GRECIA | Holder GRECIA | Support GRECIA | Держатель GRECIA | 9,4 |
|  | 3914000 Soporte NOA ALEA | Holder NOA ALEA | Support NOA ALEA | Держатель NOA ALEA | 6,0 |
|  | 3891000 Soporte NOBLE | Holder NOBLE | Support NOBLE | Держатель NOBLE | 26,8 |
|  | 3914300 Soporte UNO | Holder UNO | Support UNO | Держатель UNO | 3,0 |
|  | 3914600 Soporte NOX ONIS | Holder NOX ONIS | Support NOX ONIS | Держатель NOX ONIS | 7,5 |
|  | 3899400 Kit conjunto barra ducha, teleducha, soporte y flexo ONIS NOX | Kit shower bar, hand shower, holder and flexible shower hose ONIS NOX | Kit ensemble barre de douche, douchette à main, support et flexible ONIS NOX | Комплект: душевая стойка, ручной душ, держатель и шланг для душа ONIS NOX | 42,7 |









soporte ducha
de mano y
barra de ducha / varilla

hand shower
holder and
shower bar / rod

support douchette
à main et barre
de douche / tige









держатель для
ручного душа и
душевая стойка / шпилька

€ / u

| | Soporte ducha de mano y barra de ducha | Hand shower holder and shower bar | Support douchette à main et barre de douche | Держатель для ручного душа и душевая стойка | |
|---|---|--|--|--|------|
|  | 3928400 Soporte barra ducha NOX | Bracket shower bar NOX | Support barre douche NOX | Держатель для душевой стойки NOX | 10,8 |
|  | 3932900 Soporte barra ducha integral BALANCE | Holder shower bar BALANCE | Support barre douche intégral BALANCE | Держатель штанги душа BALANCE | 11,6 |
|  | 3929300 Soporte barra ducha columna termostática fija ONIS | Holder shower bar fixed thermostatic column ONIS | Support barre douche colonne thermostatique fixe ONIS | Держатель штанги душа термостатической фиксированной панели ONIS | 10,9 |
|  | 3925800 Soporte a pared ducha / baño-ducha termostática ONIS | Wall bracket shower / bath-shower thermostatic ONIS | Support au mur douche / bain-douche thermostatique ONIS | Настенный кронштейн для душа / ванны-душа, термостатич ONIS | 12,1 |
|  | 3943800 Soporte monomando y termóstática KLYS | Single lever and thermostatic holder KLYS | Support mitigeur et thermostatique KLYS | Держатель Однорычажный смеситель и Термостатическая KLYS | 4,7 |
|  | 3943900 Soporte monomando y termóstática KIREI DUCHA, BAÑO-DUCHA Y COLUMNA | Single lever and thermostatic holder KIREI SHOWER, BATH-SHOWER AND COLUMN | Support mitigeur et thermostatique KIREI DOUCHE, BAIN-DOUCHE ET COLONNE | Держатель Однорычажный смеситель и Термостатическая KIREI ДУШ, ВАННА-ДУШ И ПАНЕЛЬ | 16,6 |
|  | 3944000 Soporte SONATA COSMO-ECO | Holder SONATA COSMO-ECO | Support SONATA COSMO-ECO | Держатель SONATA COSMO-ECO | 7,7 |
| | Varilla | Rod | Tige | Шпилька | |
|  | 3918300 Monomando COSMO TAG | Single lever mixer COSMO TAG | Mitigeur COSMO TAG | Однорычажный смеситель COSMO TAG | 5,8 |
|  | 3918000 Monomando FLOW SILK BALANCE | Single lever mixer FLOW SILK BALANCE | Mitigeur FLOW SILK BALANCE | Однорычажный смеситель FLOW SILK BALANCE | 4,6 |

varilla
/ florón con excéntricarod
/ excentric platetige
/ fleuron avec
excentriqueшпилька
/ плафон с эксцентриком

€/u

| | Varilla | Rod | Tige | Шпилька | |
|---|---|---|---|---|------|
|  | 3918400 Mezclador GRECIA | Mixer GRECIA | Mélangeur GRECIA | Смеситель GRECIA | 6,9 |
|  | 3918200 Monomando NOA | Single lever mixer NOA | Mitigeur NOA | Однорычажный смеситель NOA | 2,3 |
|  | 3918500 Mezclador NOBLE | Mixer NOBLE | Mélangeur NOBLE | Смеситель NOBLE | 17,5 |
|  | 3918100 Monomando STILL | Single lever mixer STILL | Mitigeur STILL | Однорычажный смеситель STILL | 5,8 |
|  | 3918700 Monomando ONIS NOX | Single lever mixer ONIS NOX | Mitigeur ONIS NOX | Однорычажный смеситель ONIS NOX | 5,8 |
| | Florón con excéntrica | Excentric plate | Fleuron avec excentrique | Плафон с эксцентриком | |
|  | 3919100 Serie ARQ. | Range ARQ. | Série ARQ. | Серия ARQ. | 23,7 |
|  | 3911300 Serie BLOC FLOW NOA SILK STILL BALANCE LINE VERA | Range BLOC FLOW NOA SILK STILL BALANCE LINE VERA | Série BLOC FLOW NOA SILK STILL BALANCE LINE VERA | Серия BLOC FLOW NOA SILK STILL BALANCE LINE VERA | 20,2 |
|  | 3911100 Serie COSMO | Range COSMO | Série COSMO | Серия COSMO | 14,3 |
|  | 3911500 Serie GRECIA | Range GRECIA | Série GRECIA | Серия GRECIA | 14,3 |

florón con
excéntricaexcentric
platefleuron avec
excentriqueплафон с
эксцентриком

€/u

gala

| | Florón con excéntrica | Excentric plate | Fleuron avec excentrique | Плафон с эксцентриком | |
|---|---|--|--|--|------|
|  | 3919000 Serie NOBLE MONOMANDO | Range NOBLE SINGLE LEVER | Série NOBLE MITIGEUR | Серия NOBLE ОДНОРЫЧАЖНЫЙ СМЕСИТЕЛЬ | 77,3 |
|  | 3919200 Serie NOBLE TERMOSTÁTICO | Range NOBLE THERMOSTATIC | Série NOBLE THERMOSTATIQUE | Серия NOBLE ТЕРМОСТАТИЧЕСКАЯ | 46,2 |
|  | 3911200 Serie TAG | Range TAG | Série TAG | Серия TAG | 14,3 |
|  | 3911400 Serie UNO ALEA | Range UNO ALEA | Série UNO ALEA | Серия UNO ALEA | 10,8 |
|  | 3919300 Serie ONIS Sólo florones, sin excéntricas | Range ONIS Only plates, without excentrics | Série ONIS Seulement fleurons, sans excentriques | Серия ONIS Только плафоны, без эксцентрика | 8,6 |
|  | 3919400 Serie NOX Sólo florones, sin excéntricas | Range NOX Only plates, without excentrics | Série NOX Seulement fleurons, sans excentriques | Серия NOX Только плафоны, без эксцентрика | 8,3 |
|  | 3911600 Serie ONIS Sólo excéntricas | Range ONIS Only excentrics | Série ONIS Seulement excentriques | Серия ONIS только эксцентрик | 10,3 |
|  | 3911700 Serie NOX Sólo excéntricas | Range NOX Only excentrics | Série NOX Seulement excentriques | Серия NOX только эксцентрик | 11,0 |
|  | 3929500 Serie ONIS TERMOSTÁTICA Sólo florones, sin excéntricas | Range ONIS THERMOSTATIC Only plates, without excentrics | Série ONIS THERMOSTATIQUE Seulement fleurons, sans excentriques | Серия ONIS ТЕРМОСТАТИЧЕСКАЯ Только плафоны, без эксцентрика | 8,7 |
|  | 3925900 Serie ONIS TERMOSTÁTICA Sólo excéntricas | Range ONIS THERMOSTATIC Only excentrics | Série ONIS THERMOSTATIQUE Seulement excentriques | Серия ONIS ТЕРМОСТАТИЧЕСКАЯ только эксцентрик | 8,7 |

florón con excéntrica
/ inversor desviador

excentric plate
/ inverter diverter

fleuron avec excentrique
/ inverseur déviateur

плафон с эксцентриком
/ инвертор отвод

€ / u

| | Florón con excéntrica | Excentric plate | Fleuron avec excentrique | Плафон с эксцентриком | |
|---|--|--|---|---|------|
|  | 3941900 Kit excéntricas + embellecedores KLYS | Kit excentric plate + trimmings KLYS | Kit excentriques + enjoliveurs KLYS | Набор эксцентрики + декоративные элементы KLYS | 6,3 |
|  | 3942000 Kit excéntricas KIREI MONOMANDO DUCHA Y BAÑO-DUCHA SONATA MONOMANDO DUCHA Y BAÑO-DUCHA | Kit excentric plate KIREI SINGLE LEVER SHOWER AND BATH-SHOWER SONATA SINGLE LEVER SHOWER AND BATH-SHOWER | Kit excentriques KIREI MITIGEUR DOUCHE ET BAIN-DOUCHE SONATA MITIGEUR DOUCHE ET BAIN-DOUCHE | Набор эксцентриков KIREI ОДНОРЫЧАЖНЫЙ СМЕСИТЕЛЬ ДУШ И ВАННА-ДУШ SONATA ОДНОРЫЧАЖНЫЙ СМЕСИТЕЛЬ ДУШ И ВАННА-ДУШ | 31,0 |
|  | 3942100 Kit excéntricas + embellecedores KIREI TERMOSTÁTICA DUCHA Y BAÑO-DUCHA | Kit excentric plate + trimmings KIREI THERMOSTATIC SHOWER AND BATH-SHOWER | Kit excentriques + enjoliveurs KIREI THERMOSTATIQUE DOUCHE ET BAIN-DOUCHE | Набор эксцентрики + декоративные элементы KIREI ТЕРМОСТАТИЧЕСКАЯ ДУШ П ВАННА-ДУШ И | 37,5 |
|  | 3942200 Kit excéntricas + embellecedores COSMO-ECO | Kit excentric plate + trimmings COSMO-ECO | Kit excentriques + enjoliveurs COSMO-ECO | Набор эксцентрики + декоративные элементы COSMO-ECO | 6,3 |
| | Inversor desviador | Inverter diverter | Inverseur déviateur | Инвертор отвод | |
|  | 3908900 Inversor ARQ. | Inverter ARQ. | Inverseur ARQ. | Инвертор ARQ. | 32,1 |
|  | 3908800 Inversor COSMO BAÑO-DUCHA | Inverter COSMO BATH-SHOWER | Inverseur COSMO BAIN-DOUCHE | Инвертор COSMO ВАННА-ДУШ | 14,3 |
|  | 3908700 Inversor FLOW STILL LINE | Inverter FLOW STILL LINE | Inverseur FLOW STILL LINE | Инвертор FLOW STILL LINE | 14,3 |
|  | 3909300 Inversor GRECIA | Inverter GRECIA | Inverseur GRECIA | Инвертор GRECIA | 29,7 |
|  | 3908600 Inversor NOA | Inverter NOA | Inverseur NOA | Инвертор NOA | 9,4 |

inversor
desviadorinverter
diverterinverseur
déviateurИНВЕРТОР
ОТВОД

€/u

gala

| | Inversor desviador | Inverter diverter | Inverseur déviateur | ИНВЕРТОР ОТВОД | |
|---|--|---|--|--|------|
|  | 3909400 Inversor NOBLE | Inverter NOBLE | Inverseur NOBLE | ИНВЕРТОР NOBLE | 57,0 |
|  | 3909000 Inversor SILK MONOMANDO BAÑO-DUCHA | Inverter SILK BATH-SHOWER SINGLE LEVER MIXER | Inverseur SILK MITIGEUR BAIN-DOUCHE | ИНВЕРТОР SILK ВАННА-ДУШ, ОДНОРЫЧАЖНЫЙ СМЕСИТЕЛЬ | 11,9 |
|  | 3909200 Inversor TAG | Inverter TAG | Inverseur TAG | ИНВЕРТОР TAG | 14,3 |
|  | 3908500 Inversor UNO | Inverter UNO | Inverseur UNO | ИНВЕРТОР UNO | 8,3 |
|  | 3909500 Inversor COSMO EMPOTRAR | Inverter COSMO BUILT-IN | Inverseur COSMO À ENCASTRER | ИНВЕРТОР COSMO ВСТРАИВАЕМЫЙ | 21,9 |
|  | 3909600 Inversor BALANCE TERMOSTÁTICA BAÑO-DUCHA | Inverter BALANCE THERMOSTATIC BATH-SHOWER | Inverseur BALANCE THERMOSTATIQUE BAIN-DOUCHE | ИНВЕРТОР BALANCE ТЕРМОСТАТ ВАННА-ДУШ | 11,1 |
|  | 3909700 Inversor ONIS | Inverter ONIS | Inverseur ONIS | ИНВЕРТОР ONIS | 11,4 |
|  | 3909800 Inversor NOX | Inverter NOX | Inverseur NOX | ИНВЕРТОР NOX | 15,4 |
|  | 3932500 Inversor BALANCE TERMOSTÁTICA INTEGRAL SILK MONOMANDO INTEGRAL BLOC MONOMANDO BAÑO-DUCHA | Inverter BALANCE COMPLETE THERMOSTATIC SILK COMPLETE SINGLE LEVER BLOC SINGLE LEVER BATH-SHOWER | Inverseur BALANCE INTÉGRAL THERMOSTATIQUE SILK INTÉGRAL MITIGEUR BLOC BAIN-DOUCHE MITIGEUR | ИНВЕРТОР BALANCE ТЕРМОСТАТИЧЕСКИЙ КОМПЛЕКТ SILK ОДНОРЫЧАЖНЫЙ СМЕСИТЕЛЬ КОМПЛЕКТ BLOC ОДНОРЫЧАЖНЫЙ СМЕСИТЕЛЬ ВАННА-ДУШ | 10,8 |

inversor desviador
/ manetainverter diverter
/ leverinverseur déviateur
/ poignéeинвертор отвод
/ переключатель

€/u

| | Inversor desviador | Inverter diverter | Inverseur déviateur | Инвертор отвод | |
|---|---|---|--|--|------|
|  | 4960200 Inversor ALEA | Inverter ALEA | Inverseur ALEA | Инвертор ALEA | 18,1 |
|  | 3932300 Inversor BALANCE MONOMANDO PIE BAÑERA | Inverter BALANCE FLOORSTANDING BATH SINGLE LEVER | Inverseur BALANCE MITIGEUR BAIN MONTAGE AU SOL | Инвертор BALANCE ОДНОРЫЧАЖНЫЙ СМЕСИТЕЛЬ НАПОЛЬНЫЙ ВАННА | 15,7 |
|  | 3925500 Inversor ONIS THERMOSTÁTICA BAÑO-DUCHA | Inverter ONIS THERMOSTATIC BATH-SHOWER | Inverseur ONIS THERMOSTATIQUE BAIN-DOUCHE | Инвертор ONIS ТЕРМОСТАТ ВАННА-ДУШ | 23,4 |
|  | 3940900 Inversor KLYS MONOMANDO BAÑO-DUCHA | Inverter KLYS SINGLE LEVER BATH-SHOWER | Inverseur KLYS MITIGEUR BAIN-DOUCHE | Инвертор KLYS ОДНОРЫЧАЖНЫЙ СМЕСИТЕЛЬ ДУШ | 10,8 |
|  | 3941000 Inversor KLYS THERMOSTÁTICA BAÑO-DUCHA Y COLUMNA KIREI THERMOSTÁTICA, DUCHA Y COLUMNA SONATA MONOMANDO BAÑO-DUCHA | Inverter KLYS THERMOSTATIC BATH-SHOWER AND COLUMN KIREI THERMOSTATIC, SHOWER AND COLUMN SONATA SINGLE LEVER BATH-SHOWER | Inverseur KLYS THERMOSTATIQUE BAIN-DOUCHE ET COLONNE KIREI THERMOSTATIQUE, DOUCHE ET COLONNE SONATA MITIGEUR BAIN-DOUCHE | Инвертор KLYS ТЕРМОСТАТИЧЕСКАЯ ВАННА-ДУШ И ПАНЕЛЬ KIREI ТЕРМОСТАТИЧЕСКАЯ, ДУШ И ПАНЕЛЬ SONATA ОДНОРЫЧАЖНЫЙ СМЕСИТЕЛЬ ДУШ | 12,9 |
|  | 3941100 Inversor KIREI MONOMANDO DUCHA EMPOTRAR 2 Salidas | Inverter KIREI SINGLE LEVER SHOWER BUILT IN 2 outlets | Inverseur KIREI MITIGEUR DOUCHE À ENCASTRER 2 sorties | Инвертор KIREI ОДНОРЫЧАЖНЫЙ ДУШ ВСТРАИВАЕМЫЙ 2 выхода | 26,2 |
|  | 3941200 Inversor COSMO-ECO MONOMANDO BAÑO-DUCHA | Inverter COSMO-ECO SINGLE LEVER BATH-SHOWER | Inverseur COSMO-ECO MITIGEUR BAIN-DOUCHE | Инвертор COSMO-ECO ОДНОРЫЧАЖНЫЙ СМЕСИТЕЛЬ ДУШ | 62,4 |
| | Maneta | Lever | Poignée | Переключатель | |
|  | 3911000 Monomando ARQ. | Single lever mixer ARQ. | Mitigeur ARQ. | Однорычажный смеситель ARQ. | 32,4 |
|  | 3921200 Termostático ARQ. | Thermostatic mixer ARQ. | Thermostatique ARQ. | Термостат ARQ. | 69,2 |









maneta

lever

poignée

переключатель

€/u

| | Maneta | Lever | Poignée | Переключатель | |
|---|---|--|---|---|-------|
|  | 3921600 Selector de funciones ARQ. | Function selector ARQ. | Selecteur de fonctions ARQ. | Переключатель функций ARQ. | 109,6 |
|  | 3910600 Monomando BLOC LAVABO, BIDÉ, DUCHA Y BAÑO-DUCHA | Single lever mixer BLOC WASH BASIN, BIDET, SHOWER AND BATH-SHOWER | Mitigeur BLOC LAVABO, BIDET, DOUCHE ET BAIN-DOUCHE | Однорычажный смеситель BLOC РАКОВИНЫ, БИДЕ, ДУШ И ВАННА-ДУШ | 27,3 |
|  | 3921400 Selector de funciones BLOC MAXIROCIADOR TERMOSTÁTICO | Function selector BLOC LARGE OVERHEAD RAIN SHOWER THERMOSTATIC | Selecteur de fonctions BLOC POMMEAU DE DOUCHE À GRAND DÉBIT THERMOSTATIQUE | Переключатель функций BLOC ЛЕЙКА ДЛЯ ДУША БОЛЬШОГО РАЗМЕРА ТЕРМОСТАТ | 26,5 |
|  | 3921300 Termostática maxirociador BLOC | Thermostatic large overhead rain shower BLOC | Thermostatique pommeau de douche à grand débit BLOC | Термостат для лейки для душа большого размера BLOC | 38,8 |
|  | 3910300 Monomando COSMO TUB COCINA | Single lever mixer COSMO TUB KITCHEN | Mitigeur COSMO TUB CUISINE | Однорычажный смеситель COSMO TUB КУХНЯ | 13,1 |
|  | 3921100 Termostático COSMO | Thermostatic mixer COSMO | Thermostatique COSMO | Термостат COSMO | 34,6 |
|  | 3921500 Selector de funciones COSMO EMPOTRAR | Function selector COSMO BUILT-IN | Selecteur de fonctions COSMO À ENCASTRER | Переключатель функций COSMO ВСТРАИВАЕМЫЙ | 40,4 |
|  | 3900800 Serie DELTA | Range DELTA | Série DELTA | Серия DELTA | 11,9 |
|  | 3910200 Serie FLOW | Range FLOW | Série FLOW | Серия FLOW | 13,1 |

maneta

lever

poignée

переключатель

€/u

| | Maneta | Lever | Poignée | Переключатель | |
|---|--|--|--|---|------|
|  | 3910800 Llave de paso (sin embellecedores) GRECIA Conjunto frío / caliente | Shut-off valve (without trimmings) GRECIA Kit cold / hot | Robinet (sans enjoliveurs) GRECIA Ensemble froid / chaud | Перекрывающий вентиль (без декоративные элементы) GRECIA Комплект холод / тепло | 26,6 |
|  | 3910100 Serie NOA NOA COCINA | Range NOA NOA KITCHEN | Série NOA NOA CUISINE | Серия NOA NOA КУХНЯ | 11,9 |
|  | 3910900 Monomando NOBLE | Single lever mixer NOBLE | Mitigeur NOBLE | Однорычажный смеситель NOBLE | 31,0 |
|  | 3921000 Termostática NOBLE | Thermostatic mixer NOBLE | Thermostatique NOBLE | Термостат NOBLE | 24,2 |
|  | 3910500 Serie SILK | Range SILK | Série SILK | Серия SILK | 13,1 |
|  | 3910400 Serie STILL | Range STILL | Série STILL | Серия STILL | 13,1 |
|  | 3910700 Serie TAG | Range TAG | Série TAG | Серия TAG | 14,3 |
|  | 3910000 Serie UNO | Range UNO | Série UNO | Серия UNO | 11,9 |
|  | 3921700 Serie BALANCE BALANCE PIE BAÑERA | Range BALANCE BALANCE FLOORSTANDING BATH | Série BALANCE BALANCE BAIN MONTAGE AU SOL | Серия BALANCE BALANCE ДУШЕВАЯ ШТАНГА | 10,0 |









maneta

lever

poignée

переключатель

€/u

| | Maneta | Lever | Poignée | Переключатель | |
|---|--|--|--|---|------|
|  | 3921800 Serie BALANCE THERMOSTÁTICA | Range BALANCE THERMOSTATIC | Série BALANCE THERMOSTATIQUE | Серия BALANCE THERМОСТАТИЧЕСКАЯ | 27,7 |
|  | 3921900 Llave de paso BALANCE THERMOSTÁTICA | Shut-off valve BALANCE THERMOSTATIC | Robinet BALANCE THERMOSTATIQUE | Перекрывающий вентиль BALANCE THERМОСТАТИЧЕСКАЯ | 22,2 |
|  | 3920800 Monomando NOX | Single lever mixer NOX | Mitigeur NOX | Однорычажный смеситель NOX | 13,8 |
|  | 3920900 Monomando ONIS | Single lever mixer ONIS | Mitigeur ONIS | Однорычажный смеситель ONIS | 12,2 |
|  | 3930500 Monomando BLUE | Single lever mixer BLUE | Mitigeur BLUE | Однорычажный смеситель BLUE | 12,9 |
|  | 3934000 Monomando LINE | Single lever mixer LINE | Mitigeur LINE | Однорычажный смеситель LINE | 12,7 |
|  | 4960000 Monomando ALEA Cruceta + tuerca fijación | Single lever mixer ALEA Knob + nut | Mitigeur ALEA Croisillon + écrou fixation | Однорычажный смеситель ALEA вентиль "барашек" + крепёжная гайка | 19,5 |
|  | 4961000 Monomando LINE COCINA Cruceta + tuerca fijación | Single lever mixer LINE KITCHEN Knob + nut | Mitigeur LINE CUISINE Croisillon + écrou fixation | Однорычажный смеситель LINE КУХНЯ вентиль "барашек" + крепёжная гайка | 10,4 |
|  | 4962000 Inversor VERA COLUMNA DUCHA THERMOSTÁTICA | Inverter VERA THERMOSTATIC SHOWER COLUMN | Inverseur VERA COLONNE DOUCHE THERMOSTATIQUE | Инвертор VERA ТЕРМОСТАТИЧЕСКАЯ ПАНЕЛЬ ДУШ | 35,2 |

maneta

lever

poignée

переключатель

€/u

| | Maneta | Lever | Poignée | Переключатель | |
|---|---|---|--|--|------|
|  | 4962100 Termostática VERA COLUMNA DUCHA TERMOSTÁTICA | Thermostatic mixer VERA THERMOSTATIC SHOWER COLUMN | Thermostatique VERA COLONNE DOUCHE THERMOSTATIQUE | Термостат VERA ТЕРМОСТАТИЧЕСКАЯ ПАНЕЛЬ ДУШ | 35,2 |
|  | 3925300 Kit manetas termostáticas ONIS | Kit thermostatic levers ONIS | Kit poignées thermostatiques ONIS | Набор термостатических переключателей ONIS | 61,5 |
|  | 3938000 Cruceta monomando KLYS LAVABO, BIDÉ, DUCHA Y BAÑO-DUCHA | Single lever mixer knob KLYS WASH BASIN, BIDET, SHOWER AND BATH-SHOWER | Croisillon mitigeur KLYS LAVABO, BIDET, DOUCHE ET BAIN-DOUCHE | Вентиль "барашек" однорычажный смеситель KLYS РАКОВИНЫ, БИДЕ, ДУШ И ВАННА-ДУШ | 8,0 |
|  | 3938100 Cruceta monomando KIREI LAVABO Y BIDÉ | Single lever mixer knob KIREI WASH BASIN AND BIDET | Croisillon mitigeur KIREI LAVABO ET BIDET | Вентиль "барашек" однорычажный смеситель KIREI РАКОВИНЫ И БИДЕ | 30,1 |
|  | 3938200 Cruceta monomando KIREI EMPOTRAR, DUCHA Y BAÑO-DUCHA | Single lever mixer knob KIREI BUILT-IN, SHOWER AND BATH-SHOWER | Croisillon mitigeur KLYS À ENCASTRER, DOUCHE ET BAIN-DOUCHE | Вентиль "барашек" однорычажный смеситель KIREI ВСТРАИВАЕМЫЙ, ДУШ И ВАННА-ДУШ | 46,0 |
|  | 3938300 Cruceta monomando SONATA LAVABO | Single lever mixer knob SONATA WASH BASIN | Croisillon mitigeur SONATA LAVABO | Вентиль "барашек" однорычажный смеситель SONATA РАКОВИНЫ | 50,6 |
|  | 3938400 Cruceta monomando SONATA DUCHA Y BAÑO-DUCHA | Single lever mixer knob SONATA SHOWER AND BATH-SHOWER | Croisillon mitigeur SONATA DOUCHE ET BAIN-DOUCHE | Вентиль "барашек" однорычажный смеситель SONATA ДУШ И ВАННА-ДУШ | 50,6 |
|  | 3938500 Cruceta monomando COSMO-ECO LAVABO, BIDÉ, DUCHA Y BAÑO-DUCHA | Single lever mixer knob COSMO-ECO WASH BASIN, BIDET SHOWER AND BATH-SHOWER | Croisillon mitigeur COSMO-ECO LAVABO, BIDET DOUCHE ET BAIN-DOUCHE | Вентиль "барашек" однорычажный смеситель COSMO-ECO РАКОВИНЫ, БИДЕ ДУШ И ВАННА-ДУШ | 23,7 |
|  | 3938600 Cruceta termostática KLYS DUCHA Y BAÑO-DUCHA | Thermostatic mixer knob KLYS SHOWER AND BATH-SHOWER | Croisillon thermostatique KLYS DOUCHE ET BAIN-DOUCHE | Вентиль "барашек" термостат KLYS ДУШ И ВАННА-ДУШ | 8,8 |









maneta

lever

poignée

переключатель

€/u

| | Maneta | Lever | Poignée | Переключатель | |
|---|--|--|---|--|------|
|  | 3938700 Cruceta termostática KLYS COLUMNA DUCHA | Thermostatic mixer knob KLYS COLUMN SHOWER | Croisillon thermostatique KLYS COLONNE DOUCHE | Вентиль "барашек" термостат KLYS ПАНЕЛЬ ДУШ | 19,6 |
|  | 3938800 Cruceta termostática KIREI BAÑO-DUCHA | Thermostatic mixer knob KIREI BATH-SHOWER | Croisillon thermostatique KIREI BAIN-DOUCHE | Вентиль "барашек" термостат KIREI ВАННА-ДУШ | 65,3 |
|  | 3944700 Cruceta termostática KIREI DUCHA TERMOSTÁTICA Y COLUMNA DUCHA | Thermostatic mixer knob KIREI THERMOSTATIC SHOWER AND COLUMN SHOWER | Croisillon thermostatique KIREI DOUCHE THERMOSTATIQUE ET COLONNE DOUCHE | Вентиль "барашек" термостат KIREI ТЕРМОСТАТИЧЕСКАЯ ДУШ И ВАННА-ДУШ | 65,3 |
|  | 3944800 Cruceta selector de funciones KIREI DUCHA TERMOSTÁTICA Y COLUMNA DUCHA | Function selector knob KIREI THERMOSTATIC SHOWER AND COLUMN SHOWER | Croisillon selecteur de fonctions KIREI DOUCHE THERMOSTATIQUE ET COLONNE DOUCHE | Вентиль "барашек" Переключатель функций KIREI ТЕРМОСТАТИЧЕСКАЯ ДУШ И ВАННА-ДУШ | 65,3 |
|  | 3876800 Cruceta selector de funciones KIREI TERMOSTÁTICA BAÑO-DUCHA | Function selector knob KIREI THERMOSTATIC BATH-SHOWER | Croisillon selecteur de fonctions KIREI THERMOSTATIQUE BAIN-DOUCHE | Вентиль "барашек" Переключатель функций KIREI ТЕРМОСТАТ ВАННА-ДУШ | 65,3 |
|  | 3944900 Cruceta monomando COSMO-ECO COLUMNA DUCHA | Single lever mixer knob COSMO-ECO COLUMN SHOWER | Croisillon mitigeur COSMO-ECO COLONNE DOUCHE | Вентиль "барашек" однорычажный смеситель COSMO-ECO ПАНЕЛЬ ДУШ | 24,5 |
|  | 3887700 Cruceta selector de funciones COSMO-ECO COLUMNA DUCHA | Function selector knob COSMO-ECO COLUMN SHOWER | Croisillon selecteur de fonctions COSMO-ECO COLONNE DOUCHE | Вентиль "барашек" Переключатель функций COSMO-ECO ПАНЕЛЬ ДУШ | 24,2 |
|  | 3876400 Cruceta selector de funciones KLYS TERMOSTÁTICA DUCHA, BAÑO-DUCHA Y COLUMNA | Function selector knob KLYS THERMOSTATIC SHOWER, BATH-SHOWER AND COLUMN | Croisillon selecteur de fonctions KLYS THERMOSTATIQUE DOUCHE, BAIN-DOUCHE ET COLONNE | Вентиль "барашек" Переключатель функций KLYS ТЕРМОСТАТИЧЕСКАЯ ДУШ, ВАННА-ДУШ И ПАНЕЛЬ | 8,3 |
|  | 3876600 Cruceta monomando KIREI COCINA | Single lever mixer knob KIREI KITCHEN | Croisillon mitigeur KIREI CUISINE | Вентиль "барашек" однорычажный смеситель KIREI КУХНЯ | 25,7 |

base
lavabo-bidébase washbasin
-bidetbase
lavabo-bidetоснование для
раковины-биде









€/u

| | | Base lavabo-bidé | Base wash-basin-bidet | Base lavabo-bidet | Основание для раковины-биде | |
|---|---------|----------------------------------|--|---|--|------|
|  | 3916800 | Monomando ARQ. | Single lever mixer ARQ. | Mitigeur ARQ. | Однорычажный смеситель ARQ. | 11,9 |
|  | 3916700 | Monomando BLOC | Single lever mixer BLOC | Mitigeur BLOC | Однорычажный смеситель BLOC | 11,9 |
|  | 3916500 | Monomando COSMO | Single lever mixer COSMO | Mitigeur COSMO | Однорычажный смеситель COSMO | 11,9 |
|  | 3916400 | Monomando NOBLE | Single lever mixer NOBLE | Mitigeur NOBLE | Однорычажный смеситель NOBLE | 15,4 |
|  | 3916600 | Monomando UNO TEMPORIZADA | Single lever mixer UNO TIMED FLOW | Mitigeur UNO TEMPORISÉ | Однорычажный смеситель UNO ТАЙМЕРОМ | 7,1 |
|  | 3916200 | Monomando NOX | Single lever mixer NOX | Mitigeur NOX | Однорычажный смеситель NOX | 6,0 |
|  | 3916300 | Monomando ONIS | Single lever mixer ONIS | Mitigeur ONIS | Однорычажный смеситель ONIS | 5,7 |
|  | 3935100 | Monomando TUB COCINA | Single lever mixer TUB KITCHEN | Mitigeur TUB CUISINE | Однорычажный смеситель TUB КУХНЯ | 11,8 |
|  | 3928200 | Monomando grifo NOX COCINA | Single lever mixer NOX KITCHEN | Mitigeur robinetterie NOX CUISINE | Однорычажный кран для кухни NOX КУХНЯ | 8,6 |
|  | 4961400 | Monomando grifo LINE COCINA | Single lever mixer LINE KITCHEN | Mitigeur robinetterie LINE CUISINE | Однорычажный кран для кухни LINE КУХНЯ | 11,6 |

base lavabo-bidé
/ conexionesbase washbasin-bidet
connection hosesbase lavabo-bidet
/ raccordsоснование для
раковины-биде
/ подключение

€/u

gala

| | | Base lavabo-bidé | Base wash-basin-bidet | Base lavabo-bidet | Основание для раковины-биде | |
|---|---------|---|--|--|--|------|
|  | 3942800 | Monomando KLYS | Single lever mixer KLYS | Mitigeur KLYS | Однорычажный смеситель KLYS | 2,4 |
|  | 3942900 | Monomando KIREI | Single lever mixer KIREI | Mitigeur KIREI | Однорычажный смеситель KIREI | 12,7 |
|  | 3943000 | Monomando SONATA | Single lever mixer SONATA | Mitigeur SONATA | Однорычажный смеситель SONATA | 12,0 |
|  | 3943100 | Monomando COSMO-ECO | Single lever mixer COSMO-ECO | Mitigeur COSMO-ECO | Однорычажный смеситель COSMO-ECO | 8,9 |
| | | Conexiones | Connection hoses | Raccords | Подключение | |
|  | 3915100 | Enlace alimentación 3/8 - 37 cm BLOC COSMO DELTA FLOW GRECIA NOA NOBLE SILK STILL TAG UNO BALANCE LINE TUB COCINA LINE COCINA ALEA | Connection hoses inlet 3/8 - 37 cm BLOC COSMO DELTA FLOW GRECIA NOA NOBLE SILK STILL TAG UNO BALANCE LINE TUB KITCHEN LINE KITCHEN ALEA | Raccord d'alimentation 3/8 - 37 cm BLOC COSMO DELTA FLOW GRECIA NOA NOBLE SILK STILL TAG UNO BALANCE LINE TUB CUISINE LINE CUISINE ALEA | Соединение питания 3/8 - 37 см BLOC COSMO DELTA FLOW GRECIA NOA NOBLE SILK STILL TAG UNO BALANCE LINE TUB КУХНЯ LINE КУХНЯ ALEA | 6,0 |
|  | 3915300 | Enlace alimentación 3/8 - 50 cm Caño alto COSMO SILK BALANCE | Connection hoses inlet 3/8 - 50 cm High spout COSMO SILK BALANCE | Raccord d'alimentation 3/8 - 50 cm Bec haut COSMO SILK BALANCE | Соединение питания 3/8 - 50 см Высокий кран COSMO SILK BALANCE | 9,5 |
|  | 3915400 | Enlace alimentación 3/8 - 60 cm ARQ. | Connection hoses inlet 3/8 - 60 cm ARQ. | Raccord d'alimentation 3/8 - 60 cm ARQ. | Соединение питания 3/8 - 60 см ARQ. | 13,1 |
|  | 3926000 | Enlace alimentación 3/8 - 37,5 cm Caño alto ONIX NOX | Connection hoses inlet 3/8 - 37,5 cm High spout ONIX NOX | Raccord d'alimentation 3/8 - 37,5 cm Bec haut ONIX NOX | Соединение питания 3/8 - 37,5 см Высокий кран ONIX NOX | 13,1 |







conexiones / flexibles

connection hoses / flexibles

raccords / flexibles

подключение / шланги

€/u

| | Conexiones | Connection hoses | Raccords | Подключение | |
|---|---|---|---|--|------|
|  | 3930800 Enlace alimentación 3/8 - 60 cm BLUE 1 unidad | Connection hoses inlet 3/8 - 60 cm BLUE 1 unit | Raccord d'alimentation 3/8 - 60 cm BLUE 1 unité | Соединение питания 3/8 - 60 см BLUE 1 штука | 4,3 |
|  | 3922300 Flexible interior M10 - 3/8 - 20 cm Grifería empotrada | Interior connection hose M10 - 3/8 - 20 cm Built-in tap fittings | Flexible intérieur M10 - 3/8 - 20 cm Robinetterie à encastrer | внутренний шланг M10 - 3/8 - 20 см встроенный смеситель | 7,1 |
|  | 3932200 Enlace alimentación 1/2 - 1/2 H-H 40 cm BALANCE Grifería pie bañera | Connection hoses 1/2 - 1/2 F-F 40 cm BALANCE Floorstanding bath tap fittings | Raccord d'alimentation 1/2 - 1/2 F-F 40 cm BALANCE Robinetterie bain montage au sol | Соединение подачи воды 1/2-1/2 внутренняя/внутренняя резьба (40 см) BALANCE Напольный смеситель для ванны | 4,8 |
|  | 3942300 Flexibles conexión grifería KLYS MONOMANDO LAVABO Y BIDÉ KIREI MONOMANDO, LAVABO EMPOTRADO COSMO-ECO MONOMANDO LAVABO Y BIDÉ | Flexible connection hoses KLYS SINGLE LEVER WASH BASIN AND BIDET KIREI SINGLE LEVER BUILT-IN WASH-BASIN COSMO-ECO SINGLE LEVER WASH BASIN AND BIDET | Flexibles connexion robinetterie KLYS MITIGEUR LAVABO ET BIDET KIREI MITIGEUR LAVABO À ENCASTRER COSMO-ECO MITIGEUR LAVABO ET BIDET | Соединительные шланги для смесителей KLYS ОДНОРЫЧАЖНЫЙ РАКОВИНЫ И БИДЕ KLYS ОДНОРЫЧАЖНЫЙ РАКОВИНЫ ВСТРАИВАЕМЫЙ COSMO-ECO ОДНОРЫЧАЖНЫЙ РАКОВИНЫ И БИДЕ | 10,8 |
|  | 3942400 Flexibles conexión grifería KLYS MONOMANDO LAVABO CAÑO ALTO KIREI MONOMANDO LAVABO Y BIDÉ, LAVABO CAÑO ALTO SONATA MONOMANDO COSMO-ECO MONOMANDO LAVABO CAÑO ALTO | Flexible connection hoses KLYS SINGLE LEVER HIGH SPOUT WASH-BASIN KIREI SINGLE LEVER WASH BASIN AND BIDET, HIGH SPOUT WASH-BASIN SONATA SINGLE LEVER COSMO-ECO SINGLE LEVER HIGH SPOUT WASH-BASIN | Flexibles connexion robinetterie KLYS MITIGEUR LAVABO À BEC HAUT KIREI MITIGEUR LAVABO ET BIDET, LAVABO À BEC HAUT SONATA MITIGEUR COSMO-ECO MITIGEUR LAVABO À BEC HAUT | Соединительные шланги для смесителей KLYS ОДНОРЫЧАЖНЫЙ РАКОВИНЫ С ВЫСОКИМ ИЗЛИВОМ KIREI ОДНОРЫЧАЖНЫЙ РАКОВИНЫ И БИДЕ, РАКОВИНЫ С ВЫСОКИМ ИЗЛИВОМ SONATA ОДНОРЫЧАЖНЫЙ COSMO-ECO ОДНОРЫЧАЖНЫЙ РАКОВИНЫ С ВЫСОКИМ ИЗЛИВОМ | 11,9 |
|  | 3878800 Flexible monomando cocina KIREI | Flexible single lever kitchen KIREI | Flexibles mitigeur cuisine KIREI | Соединительные Однорычажный кухня KIREI | 10,8 |
|  | 3890400 Flexible de ducha 1,50 m Doble grapado ARQ. DELTA Producto a descatalogar en 2018, en venta hasta fin de existencias | Flexible shower hose 1,50 m Double fastening ARQ. DELTA Product to be discontinued in 2018, on sale while stocks last | Flexibles de douche 1,50 m Double agrafage ARQ. DELTA Produit hors-catalogue en 2018, en vente jusqu'à épuisement de stock | Шланги для душа 1,50 м Двойное скрепление ARQ. DELTA Продукт снимается с производства в 2018 году, в продаже до полного сбыта имеющегося товара | 15,9 |

flexibles
/ desagüe
automáticoflexibles
/ automatic
waste valvesflexibles
/ vidage
automatiqueшланги /
автоматический
водослив

€/u

gala

| | Flexibles de ducha | Flexibles shower hose | Flexibles de douche | Подключение для душа | |
|---|---|---|--|--|------|
|  | 3915000 Flexible de ducha 1,75 m BLOC COSMO FLOW GRECIA NOA NOBLE SILK STILL TAG UNO NOA COCINA LINE VERA | Flexible shower hose 1,75 m BLOC COSMO FLOW GRECIA NOA NOBLE SILK STILL TAG UNO NOA KITCHEN LINE VERA | Flexibles de douche 1,75 m BLOC COSMO FLOW GRECIA NOA NOBLE SILK STILL TAG UNO NOA CUISINE LINE VERA | Шланги для душа 1,75 м BLOC COSMO FLOW GRECIA NOA NOBLE SILK STILL TAG UNO NOA КУХНЯ LINE VERA | 10,8 |
|  | 3914700 Flexible de ducha 1,70 m BALANCE BALANCE PIE BAÑERA | Flexible shower hose 1,70 m BALANCE BALANCE FLOORSTANDING BATH | Flexibles de douche 1,70 m BALANCE BALANCE BAIN MONTAGE AU SOL | Шланги для душа 1,70 м BALANCE BALANCE ДУШЕВАЯ ШТАНГА | 24,4 |
|  | 3922000 Flexible de ducha ONIS NOX ALEA | Flexible shower hose ONIS NOX ALEA | Flexibles de douche ONIS NOX ALEA | Шланги для душа ONIS NOX ALEA | 10,6 |
|  | 3944300 Flexible de ducha 1,75 m KLYS KIREI SONATA COSMO-ECO | Flexible shower hose 1,75 m KLYS KIREI SONATA COSMO-ECO | Flexibles de douche 1,75 m KLYS KIREI SONATA COSMO-ECO | Шланги для душа 1,75 м KLYS KIREI SONATA COSMO-ECO | 11,8 |
| | Desagüe automático | Automatic waste valves | Vidage automatique | Автоматический водослив | |
|  | 3920200 Desagüe automático COSMO DELTA FLOW GRECIA NOA NOBLE SILK STILL TAG ALEA BALANCE | Automatic waste valve COSMO DELTA FLOW GRECIA NOA NOBLE SILK STILL TAG ALEA BALANCE | Vidage automatique COSMO DELTA FLOW GRECIA NOA NOBLE SILK STILL TAG ALEA BALANCE | Автоматический водослив COSMO DELTA FLOW GRECIA NOA NOBLE SILK STILL TAG ALEA BALANCE | 23,0 |
|  | 3892000 Válvula up-down para desagües sin rebosadero | Up-down waste valve for wastes without overflow | Bonde up-down pour vidages sans trop-plein | Клапан up-down для водосливов без перелива | 54,3 |
|  | 3890100 Válvula up-down para desagües con rebosadero | Up-down waste valve for wastes with overflow | Bonde up-down pour vidages avec trop-plein | Клапан up-down для водосливов с переливом | 54,3 |
|  | 3890200 Tapón para desagües up-down | Plug for up-down waste valves | Bouchon pour vidage up-down | Заглушка для водосливов up-down | 18,0 |

desagüe automático
/ rociadorautomatic waste valves
/ rain shower setvidage automatique
/ pomme de doucheавтоматический водослив
/ лейка для душа

€/u

Desagüe automático**Automatic waste valves****Vidage automatique****Автоматический водослив**

3943200

Válvula desagüe automático

| KLYS LAVABO Y BIDE |

Automatic waste valve

| KLYS WASH BASIN AND BIDE |

Bonde vidage automatique

| KLYS LAVABO ET BIDE |

Клапан автоматический водослив

| KLYS РАКОВИНЫ И БИДЕ |

12,6



3943400

Válvula desagüe automático

| COSMO-ECO LAVABO Y BIDE |

Automatic waste valve

| COSMO-ECO WASH BASIN AND BIDE |

Bonde vidage automatique

| COSMO-ECO LAVABO ET BIDE |

Клапан автоматический водослив

| COSMO-ECO РАКОВИНЫ И БИДЕ |

25,3

**Rociador conjunto grifería****Rain shower set****Pomme de douche ensemble robinetterie****Комплект смесителей для лейки душа**

3890600

Rociador conjunto grifería

| ARQ. |

Rain shower set

| ARQ. |

Pomme de douche ensemble robinetterie

| ARQ. |

Комплект смесителей для лейки душа

| ARQ. |

227,9



3913300

Rociador conjunto grifería

| BLOC |

Rain shower set

| BLOC |

Pomme de douche ensemble robinetterie

| BLOC |

Комплект смесителей для лейки душа

| BLOC |

142,6

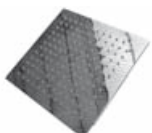

3913500

Rociador conjunto grifería compatible con:

| COSMO | SILK |

| BALANCE | VERA |

Rain shower set

| COSMO | SILK |

| BALANCE | VERA |

Pomme de douche ensemble robinetterie

| COSMO | SILK |

| BALANCE | VERA |

Комплект смесителей для лейки душа

| COSMO | SILK |

| BALANCE | VERA |

149,1

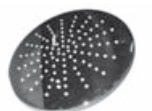

3935300

Brazo de cocina

| TUB |

Arm kitchen mixer

| TUB |

Bras cuisine

| TUB |

Рукав для кухни

| TUB |

95,0











rociador

rain shower set

pomme de
douche

лейка для душа

€/u

| | Rociador conjunto grifería | Rain shower set | Pomme de douche ensemble robinetterie | Комплект смесителей для лейки душа | |
|---|--|---|---|--|------|
|  | 4960300 Brazo de cocina ALEA | Arm kitchen mixer ALEA | Bras cuisine ALEA | Рукав для кухни ALEA | 38,0 |
|  | 4961200 Brazo de cocina LINE | Arm kitchen mixer LINE | Bras cuisine LINE | Рукав для кухни LINE | 71,7 |
|  | 3929000 Rociador 20 cm ONIS COLUMNA TERMOSTÁTICA Fija y extensible | Rain shower 20 cm ONIS THERMOSTATIC COLUMN Fixed and extendible | Pomme douche 20 cm ONIS COLONNE THERMOSTATIQUE Fixe et extensible | Лейка душа 20 см ONIS ТЕРМОСТАТИЧЕСКАЯ ПАНЕЛЬ фиксированная и вытяжная | 41,2 |
|  | 3929100 Brazo superior rociador ONIS COLUMNA TERMOSTÁTICA Fija | Upper arm rain shower ONIS THERMOSTATIC COLUMN Fixed | Bras supérieur pomme douche ONIS COLONNE THERMOSTATIQUE Fixe | Верхняя штанга для лейки душа ONIS ТЕРМОСТАТИЧЕСКАЯ ПАНЕЛЬ фиксированная | 1,5 |
|  | 3929200 Kit fijación a pared ONIS COLUMNA TERMOSTÁTICA Fija | Kit wall fixation ONIS THERMOSTATIC COLUMN Fixed | Kit fixation au mur ONIS COLONNE THERMOSTATIQUE Fixe | Комплект крепления стойки ONIS ТЕРМОСТАТИЧЕСКАЯ ПАНЕЛЬ фиксированная | 46,9 |
|  | 3929400 Barra ONIS COLUMNA TERMOSTÁTICA Fija | Bar ONIS THERMOSTATIC COLUMN Fixed | Barre ONIS COLONNE THERMOSTATIQUE Fixe | Фиксированная стойка ONIS ТЕРМОСТАТИЧЕСКАЯ ПАНЕЛЬ фиксированная | 44,1 |
|  | 3929700 Brazo superior ONIS COLUMNA TERMOSTÁTICA Extensible | Upper arm ONIS THERMOSTATIC COLUMN Extendible | Bras supérieur ONIS COLONNE THERMOSTATIQUE Extensible | Верхняя вытяжная ONIS ТЕРМОСТАТИЧЕСКАЯ ПАНЕЛЬ Вытяжная | 44,8 |
|  | 3929800 Barra + soporte ONIS COLUMNA TERMOSTÁTICA Extensible | Bar + support ONIS THERMOSTATIC COLUMN Extendible | Barre + support ONIS COLONNE THERMOSTATIQUE Extensible | Стойка + кронштейн ONIS ТЕРМОСТАТИЧЕСКАЯ ПАНЕЛЬ Вытяжная | 74,5 |

rociador
/ cadenillarain shower set
/ chainpomme
de douche
/ chaînetteлейка для душа
/ цепочка

€/u

**Rociador
conjunto
grifería****Rain shower set****Pomme de douche
ensemble
robinetterie****Комплект
смесителей для
лейки душа**3942500 Aumento grifo
caño alto
*| KLYS |*Supplement high spout
mixer
*| KLYS |*Réhausseur mitigeur à
bec haut
*| KLYS |*Удлинение для крана с
высоким изливом
| KLYS |

72,2

3942600 Aumento grifo
caño alto
*| KIREI |*Supplement high spout
mixer
*| KIREI |*Réhausseur mitigeur à
bec haut
*| KIREI |*Удлинение для крана с
высоким изливом
| KIREI |

81,2

3942700 Aumento grifo
caño alto
*| COSMO-ECO |*Supplement high spout
mixer
*| COSMO-ECO |*Réhausseur mitigeur à
bec haut
*| COSMO-ECO |*Удлинение для крана с
высоким изливом
| COSMO-ECO |

50,5

3944100 Rociador ducha
| KLYS TERMOSTÁTICA |
*| COSMO-ECO MONOMANDO
COLUMN DUCHA |*Rain shower
| KLYS THERMOSTATIC |
*| COSMO-ECO SINGLE LEVER
SHOWER COLUMN |*Pomme douche
| KLYS THERMOSTATIQUE |
*| COSMO-ECO MITIGEUR
COLONNE DOUCHE |*Лейка для душа
| KLYS ТЕРМОСТАТИЧЕСКАЯ |
*| COSMO-ECO
ОДНОРЫЧАЖНЫЙ ВАННА
ПАНЕЛЬ |*

39,0

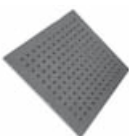
3944200 Rociador ducha
termostática
*| KIREI |*Rain shower
thermostatic
*| KIREI |*Pomme douche
thermostatique
*| KIREI |*Лейка для душа с
термостатом
| KIREI |

156,7

/ enganche cadenilla
/ sensores y
transformadores
/ placas







/ clip for chain / sensors
and transformers
/ plates

crochet chaînette
/ capteurs et
transformateurs
/ plaques

крепление цепочек
/ датчики и
трансформаторы
/ Панели

€/u

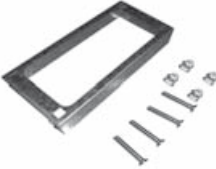
gala

| | Enganche cadenilla grifos | Clip for chain tap fittings | Crochet chaînette robinetterie | Крепление цепочек для смесителей | |
|---|--|---|--|--|------|
|  | 3920400 Enganche cadenilla grifos | Chain for waste tap fittings | Crochet chaînette robinetterie | Крепление цепочек для смесителей | 0,3 |
| | Sensores y transformadores | Sensors and transformers | Capteurs et transformateurs | Датчики и трансформаторы | |
|  | 3919800 Sensor BALANCE ELECTRÓNICA 2017 | Sensor BALANCE ELECTRONIC 2017 | Capteur BALANCE ÉLECTRONIQUE 2017 | Датчик BALANCE ЭЛЕКТРОННЫЙ 2017 | 27,7 |
|  | 3919900 Transformador BALANCE ELECTRÓNICA 2017 | Transformer BALANCE ELECTRONIC 2017 | Transformateur BALANCE ÉLECTRONIQUE 2017 | Трансформатор BALANCE ЭЛЕКТРОННЫЙ 2017 | 57,7 |
|  | 3920500 Mezclador grifería 2 aguas BALANCE ELECTRÓNICA BALANCE TEMPORIZADA Opcional | Tap fittings cold/hot water mixer BALANCE ELECTRONIC BALANCE TIMED FLOW Optional | Mélangeur robinetterie 2 eaux BALANCE ÉLECTRONIQUE BALANCE TEMPORISÉE Optionnel | Смесители для 2-х потоков воды BALANCE ЭЛЕКТРОННЫЙ BALANCE ТАЙМЕРОМ опционально | 48,5 |
|  | 3930900 Kit electronica transformador + sensor BALANCE ELECTRÓNICA 2017 | Electronic kit transformer + sensor BALANCE ELECTRONIC 2017 | Kit électronique transformateur + capteur BALANCE ÉLECTRONIQUE 2017 | Электронный Трансформатор + Датчик BALANCE ЭЛЕКТРОННЫЙ 2017 | 76,9 |
| | Placas | Plates | Plaques | Панели | |
|  | 3949300 Caja encastre empotrada BALANCE FLOW | Built-in box BALANCE FLOW | Boîte à encastrer BALANCE FLOW | Встроенный щит BALANCE FLOW | 19,0 |
|  | 3932800 Espejo embellecedor BALANCE FLOW Grifería empotrada | Trimming mirror effect BALANCE FLOW Built-in tap fittings | Enjoliveur effet miroir BALANCE FLOW Robinetterie à encastrer | Зеркальный декоративный элемент BALANCE FLOW встроенных смесителей | 42,2 |







placas

plates

plaques

анели

€/u

| | Placas | Plates | Plaques | Панели | |
|---|--|---|--|--|------|
|  | 3941400 Caja encastre monomando lavabo empotrar KIREI | Built-in box built-in single lever basin mixer KIREI | Boîte encastrable mitigeur encastré pour lavabo KIREI | Блок скрытого монтажа для встраиваемого умывальника с однорычажным смесителем KIREI | 33,5 |
|  | 3941500 Espejo embellecedor Monomando lavabo empotrar KLYS | Trimming mirror effect Built-in single lever basin mixer KLYS | Enjoliveur effet miroir Mitigeur encastré pour lavabo KLYS | Зеркальный декоративный элемент Встраиваемого умывальника с однорычажным смесителем KLYS | 36,4 |
|  | 3941600 Espejo embellecedor Monomando lavabo empotrar (1 Pieza) KIREI | Trimming mirror effect Built-in single lever basin mixer (1 unit) KIREI | Enjoliveur effet miroir Mitigeur encastré pour lavabo (1 unités) KIREI | Зеркальный декоративный элемент Встраиваемого умывальника с однорычажным смесителем (1 штуки) KIREI | 36,4 |
|  | 3878300 Espejo embellecedor Monomando lavabo empotrar (2 Piezas) KIREI | Trimming mirror effect Built-in single lever basin mixer (2 units) KIREI | Enjoliveur effet miroir Mitigeur encastré pour lavabo (2 unités) KIREI | Зеркальный декоративный элемент Встраиваемого умывальника с однорычажным смесителем (2 штуки) KIREI | 36,4 |
|  | 3878400 Espejo embellecedor Monomando ducha empotrado (1 salida) KIREI | Trimming mirror effect Built-in single lever shower mixer (1 way out) KIREI | Enjoliveur effet miroir Mitigeur encastré pour douche (1 sortie) KIREI | Зеркальный декоративный элемент Душа умывальника с однорычажным смесителем (1 выхода) KIREI | 49,0 |
|  | 3878500 Espejo embellecedor Monomando ducha empotrado (2 salidas) KIREI | Trimming mirror effect Built-in single lever shower mixer (2 ways out) KIREI | Enjoliveur effet miroir Mitigeur encastré pour douche (2 sorties) KIREI | Зеркальный декоративный элемент Душа умывальника с однорычажным смесителем (2 выхода) KIREI | 72,1 |

03

sujeciones a pared
fixations to wall
fixations au mur
крепление к стене

90. **espejos**
mirrors
miroirs
зеркала
- 91-92. **muebles**
furniture units
meubles
мебель
- 92-94. **columnas y vitrinas**
column units and display cabinets
colonnes et vitrines
пеналы и витрины
94. **fijaciones**
fixations
fixations
крепления
- 95-105. **guías y conjunto cajón mueble**
rails and drawer set furniture unit
rails et ensemble tiroir meuble
направляющие и комплекты ящик шкаф
106. **complementos guías y cajones**
complements for rails and drawers
compléments rails et tiroirs
дополнительные детали к направляющим и ящикам
- 107-108. **bisagras**
hinges
charnières
петли
- 108-109. **tiradores**
handles
poignées
ручки
110. **patas**
leg supports
pieds
ножки
- 111-112. **luminarias**
lighting
luminaires
подсветка
112. **bandejas**
trays
étagères
панели
- 113-115. **puertas**
doors
portes
двери
115. **topes sujeción**
fixing stops
butoirs fixation
ограничители-держатели
- 244-280. **despiece muebles Klea / Ágata / Jade / Ambar / Nura / Petit**
parts breakdown furnitures Klea / Ágata / Jade / Ambar / Nura / Petit
liste de pièces détaillée meubles Klea / Ágata / Jade / Ambar / Nura / Petit
каталог мебель Klea / Ágata / Jade / Ambar / Nura / Petit

243

consultar despiece
 en páginas 244-280
 check parts breakdown
 on pages 244-280
 consulter liste de pièces détaillée
 pages 244-280
 см. каталог деталей душевых дверей
 на стр. 244-280



Muebles de baño

BATHROOM FURNITURE
MEUBLES DE BAIN
МЕБЕЛЬ ДЛЯ ВАННОЙ КОМНАТЫ



sujeciones
a paredfixations
to wallfixations
au murкрепление
к стене









€/u

| | Espejos | Mirrors | Miroirs | Зеркала | |
|---|---|---|--|---|------|
|  | 3855000 Sujeción en espejo FLEX NOBLE | Mirror fixations FLEX NOBLE | Fixation miroir FLEX NOBLE | Крепление для зеркала FLEX NOBLE | 10,4 |
|  | 3855100 Sujeción a pared espejo FLEX ESPEJO ARQ. MUEBLE ESPEJO | Mirror fixations to wall FLEX MIRROR ARQ. MIRROR FURNITURE | Fixation au mur miroir FLEX MIROIR ARQ. MEUBLE MIROIR | Настенное крепление для зеркала FLEX ЗЕРКАЛА ARQ. ЗЕРКАЛЬНЫЙ ШКАФ | 8,1 |
|  | 3870100 Sujeción a pared espejo ARQ. | Sujeción a pared espejo ARQ. | Fixation au mur miroir ARQ. | Настенное крепление для зеркала ARQ. | 7,4 |
|  | 3866600 Sujeción a pared espejo NOBLE | Sujeción a pared espejo NOBLE | Fixation au mur miroir NOBLE | Настенное крепление для зеркала NOBLE | 8,9 |
|  | 3871000 Sujeción a pared espejo EMMA | Sujeción a pared espejo EMMA | Fixation au mur miroir EMMA | Настенное крепление для зеркала EMMA | 2,2 |
|  | 3871700 Sujeción a pared espejo ARTIK EMMA BASIC 1 unidad | Sujeción a pared espejo ARTIK EMMA BASIC 1 unit | Fixation au mur miroir ARTIK EMMA BASIC 1 unité | Настенное крепление для зеркала ARTIK EMMA BASIC 1 штука | 2,2 |
|  | 3873700 Sujeción a pared espejo TIERRA 1 unidad | Sujeción a pared espejo TIERRA 1 unit | Fixation au mur miroir TIERRA 1 unité | Настенное крепление для зеркала TIERRA 1 штука | 2,2 |
|  | 3966600 Bolsa herrajes espejo 243 PETIT AMBAR NURA | Fixing kit mirror PETIT AMBAR NURA | Sac fixations miroir PETIT AMBAR NURA | Комплект креплений для зеркала PETIT AMBAR NURA | 4,6 |
|  | 3966500 Sujeción a pared espejo 243 PETIT AMBAR | Fixing kit mirror PETIT AMBAR | Fixation au mur miroir PETIT AMBAR | Комплект креплений для зеркала PETIT AMBAR | 4,6 |
|  | 3839000 Juego de sujeción espejo EMMA 2017 EMMA SQUARE 2017 Kit 2 alcaiyatas | Fixing kit mirror EMMA 2017 EMMA SQUARE 2017 Kit 2 hooks | Jeu de fixation miroir EMMA 2017 EMMA SQUARE 2017 Kit 2 clous | Крепление для зеркала EMMA 2017 EMMA SQUARE 2017 Комплект из 2 пластин «костыль» | 3,3 |

sujeciones
a paredfixations
to wallfixations
au murкрепление
к стене





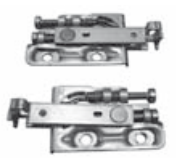

€/u

gala

| | Muebles | Furniture units | Meubles | Мебель | |
|---|--|---|---|--|------|
|  | 3855200 Sujeción a pared mueble FLEX EMMA | Furniture unit fixations to wall FLEX EMMA | Fixation au mur meuble FLEX EMMA | Настенное крепление для мебели FLEX EMMA | 34,8 |
|  | 3851100 Sujeción a pared mueble BEL-LA | Furniture unit fixations to wall BEL-LA | Fixation au mur meuble BEL-LA | Настенное крепление для мебели BEL-LA | 13,3 |
|  | 3872300 Sujeción en mueble VEO CASUAL 1 unidad | Fixing kit furniture unit VEO CASUAL 1 unit | Fixation au mur meuble VEO CASUAL 1 unité | Крепления для мебели VEO CASUAL 1 штука | 7,4 |
|  | 3872400 Sujeción a pared mueble VEO CASUAL 1 unidad | Furniture unit fixations to wall VEO CASUAL 1 unit | Fixation au mur meuble VEO CASUAL 1 unité | Настенное крепление для мебели VEO CASUAL 1 штука | 2,2 |
|  | 3836000 Sujeción en mueble SMILE | Fixing kit furniture unit SMILE | Fixation au meuble SMILE | Крепления для мебели SMILE | 4,4 |
|  | 3836100 Sujeción a pared mueble SMILE | Furniture unit fixations to wall SMILE | Fixation au mur meuble SMILE | Настенное крепление для мебели SMILE | 4,4 |
|  | 3951100 Sujeción a pared mueble 243 JADE 60-80 CM CUARZO ÁGATA 2 CAJONES TODAS LAS MEDIDAS | Furniture unit fixations to wall JADE 60-80 CM CUARZO ÁGATA 2 DRAWERS ALL DIMENSIONS | Fixation au mur meuble JADE 60-80 CM CUARZO ÁGATA 2 TIROIRS TOUTES LES DIMENSIONS | Настенное крепление для мебели JADE 60-80 CM CUARZO ÁGATA С 2-МЯ ЯЩИКАМИ ВСЕХ РАЗМЕРОВ | 8,2 |
|  | 3955700 Escuadra a pared seguridad CUARZO 3 CAJONES | Safety wall bracket CUARZO 3 DRAWERS | Équerre au mur de sécurité CUARZO 3 TIROIRS | Настенный кронштейн CUARZO 3 ЯЩИКА | 5,1 |
|  | 3966100 Sujeción a pared 243 ÁMBAR 60-65-80 CM | Fixing kit to wall ÁMBAR 60-65-80 CM | Set de fixation au mur ÁMBAR 60-65-80 CM | Комплект для настенного крепления ÁMBAR 60-65-80 CM | 9,0 |
|  | 3966000 Sujeción 243 ÁMBAR 60-65-80 CM JADE 60-80 CM ZAFIRO 80-100 CM ÁGATA 2 CAJONES Interior armario | Furniture unit fixations ÁMBAR 60-65-80 CM JADE 60-80 CM ZAFIRO 80-100 CM ÁGATA 2 DRAWERS Cabinet interior | Fixations ÁMBAR 60-65-80 CM JADE 60-80 CM ZAFIRO 80-100 CM ÁGATA 2 TIROIRS Intérieur armoire | Крепление к стене мебели ÁMBAR 60-65-80 CM JADE 60-80 CM ZAFIRO 80-100 CM ÁGATA С 2-МЯ ЯЩИКАМИ Внутренняя часть шкафа | 9,0 |

sujeciones
a paredfixations
to wallfixations
au murкрепление
к стене

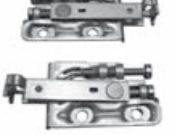











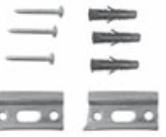

€/u

| | Muebles | Furniture units | Meubles | Мебель | |
|---|---|---|---|--|------|
|  | 3962500 Unión soportes puertas 243 AMBAR 60 CM 4 unidades | Supports doors AMBAR 60 CM 4 units | Supports portes AMBAR 60 CM 4 unités | Соединение кронштейнов для дверей AMBAR 60 CM 4 штуки | 5,9 |
|  | 3862800 Escuadra a pared seguridad 243 ÁGATA 3 CAJONES | Safety wall brackets ÁGATA 3 DRAWERS | Équerre au mur de sécurité ÁGATA 3 TIROIRS | Кронштейн для надежного настенного крепления ÁGATA С 3-МЯ ЯЩИКАМИ | 2,2 |
|  | 7926400 Kit conjunto sujeción a pared 243 KLEA | Fixing kit to wall KLEA | Kit ensemble fixation au mur KLEA | Набор креплений KLEA | 21,1 |
|  | 3838900 Juego de sujeción mueble EMMA SQUARE 2017 EMMA 2017 (Kit 2 sujeciones) | Fixing kit to wall furniture unit EMMA SQUARE 2017 EMMA 2017 (Kit 2 hooks) | Kit ensemble fixation au mur meuble EMMA SQUARE 2017 EMMA 2017 (Kit 2 clous) | Набор креплений для мебели EMMA SQUARE 2017 EMMA 2017 (комплект из 2 креплений) | 17,6 |
|  | 3978200 Sujeción a pared 243 NURA 60 Y 80 CM | Fixation to wall NURA 60 AND 80 CM | Fixation au mur NURA 60 ET 80 CM | Комплект для настенного крепления NURA 60 И 80 CM | 5,1 |
|  | 3978400 Sujeción interior armario 243 NURA 60 Y 80 CM (Set Derecha e izquierda) | Fixing inner furniture unit NURA 60 AND 80 CM (Right and left kit) | Fixation intérieur meuble NURA 60 ET 80 CM (Kit droit et gauche) | Набор креплений для внутренней части мебели NURA 60 И 80 CM (правосторонний и левосторонний) | 21,4 |
| | Columnas y vitrinas | Column units and display cabinets | Colonnes et vitrines | Пеналы и витрины | |
|  | 3855400 Sujeción a pared columna FLEX | Fixation to wall column unit FLEX | Fixation au mur colonne FLEX | Настенное крепление к стене пенала FLEX | 17,0 |
|  | 3866600 Sujeción a pared vitrina NOBLE | Fixation to wall display cabinet NOBLE | Fixation au mur vitrine NOBLE | Настенное крепление к стене витрины NOBLE | 8,9 |

sujeciones
a paredfixations
to wallfixations
au murкрепление
к стене

€/u

gala

| | Columnas y vitrinas | Column units and display cabinets | Colonnes et vitrines | Пеналы и витрины | |
|---|--|--|---|---|------|
|  | 3873700 Sujeción a pared columna TIERRA | Fixation to wall column unit TIERRA | Fixation au mur colonne TIERRA | Настенное крепление к стене пенала TIERRA | 2,2 |
|  | 3874200 Sujeción inferior columna TIERRA | Lower fixation column unit TIERRA | Fixation inférieure colonne TIERRA | Нижнее крепление для пенала TIERRA | 2,2 |
|  | 3951600 Sujeción a pared columna 243 JADE CUARZO ZAFIRO | Fixation to wall column unit JADE CUARZO ZAFIRO | Fixation au mur colonne JADE CUARZO ZAFIRO | Настенное крепление к стене пенала JADE CUARZO ZAFIRO | 1,0 |
|  | 3966100 Sujeción en pared 243 PETIT AMBAR COLUMNA | Fixation to wall PETIT AMBAR COLUMN UNIT | Fixation au mur PETIT AMBAR COLONNE | Настенное крепление PETIT AMBAR ПЕНАЛА | 9,0 |
|  | | | | | |
|  | 3963800 Sujeción trasera en columna 243 AMBAR | Rear fixation column unit AMBAR | Fixation arrière colonne AMBAR | Заднее крепление для пенала AMBAR | 9,0 |
|  | Interior columna | Interior column | Intérieur colonne | Внутренняя часть пенала | |
|  | 3964000 Sujeción parte trasera columna 243 AMBAR 4 unidades | Rear fixation column unit AMBAR 4 units | Fixation partie arrière colonne AMBAR 4 units | Крепление для задней части пенала AMBAR 4 штуки | 9,0 |
|  | 3966000 Sujeción a pared 243 PETIT JADE COLUMNA CUARZO COLUMNA ZAFIRO COLUMNA ÁGATA COLUMNA | Fixation to wall PETIT JADE COLUMN UNIT CUARZO COLUMN UNIT ZAFIRO COLUMN UNIT ÁGATA COLUMN UNIT | Fixation au mur PETIT JADE COLONNE CUARZO COLONNE ZAFIRO COLONNE ÁGATA COLONNE | Крепление к стене PETIT JADE ПЕНАЛА CUARZO ПЕНАЛА ZAFIRO ПЕНАЛА ÁGATA ПЕНАЛА | 9,0 |
|  | Interior armario | Cabinet interior | Intérieur armoire | Внутренняя часть шкафа | |
|  | 7927200 Kit perchas fijación 243 KLEA COLUMNA (Derecha - izquierda) | Fixing kit KLEA COLUMN UNIT (Right - left) | Jeu de fixation KLEA COLONNE (droit-gauche) | Комплект креплений для пенала KLEA ПЕНАЛА (правосторонний - левосторонний) | 20,4 |
|  | 7927600 Kit de embellecedores cubiertas perchas 243 KLEA COLUMNA | Kit trimming caps KLEA COLUMN UNIT | Kit enjoliveurs KLEA COLONNE | Комплект накладок для креплений пенала KLEA ПЕНАЛА | 19,1 |
|  | 7927700 Kit fijación inferior + tapón embellecedor 243 KLEA COLUMNA | Kit lower fastening + trimming cap KLEA COLUMN UNIT | Kit fixation inférieure + bouchon enjoliveur KLEA COLONNE | Комплект нижних креплений пенала + декоративная заглушка KLEA ПЕНАЛА | 20,7 |
|  | | | | | |

sujeciones
a pared
/ fijacionesfixations
to wall
/ fixationsfixations
au mur
/ fixationsкрепление
к стене
/ крепления

€/u

Columnas
y vitrinasColumn units and
display cabinetsColonnes
et vitrinesПеналы
и витрины

7927900 Kit fijación a pared

243

| KLEA COLUMNNA |

Fixation to wall kit

| KLEA COLUMN UNIT |

Kit fixation au mur

| KLEA COLONNE |

Настенное крепление

| KLEA ПЕНАЛА |

19,9



3978200 Sujeción a pared columna

243

| NURA COLUMNNA |

Fixation to wall column unit

| NURA COLUMN UNIT |

Fixation au mur colonne

| NURA COLONNE |

Настенное крепление к стене пенала

| NURA ПЕНАЛА |

5,1



3978300 Sujeción en columna

243

| NURA COLUMNNA |

Parte trasera
(Set Derecha e izquierda)

Fixation in column unit

| NURA COLUMN UNIT |

Rear column unit
(Right and left kit)

Fixation au colonne

| NURA COLONNE |

Partie arrière
(Kit droit et gauche)

Настенное крепление пенала

| NURA ПЕНАЛА |

задней части пенала
(правосторонний и левосторонний)

9,2



3978600 Sujeción parte trasera columna

243

| NURA COLUMNNA |

Rear fixation column unit

| NURA COLUMN UNIT |

Fixation partie arrière colonne

| NURA COLONNE |

Крепление для задней части пенала

| NURA ПЕНАЛА |

9,2

Fijaciones

Fixations

Fixations

Крепления



3872700 Fijaciones traseras mueble interior 65 mm

| VEO |

Rear fixations inner furniture unit 65 mm

| VEO |

Fixations partie meuble intérieur 65 mm

| VEO |

Задние крепления для внутренней части мебели 65 мм

| VEO |

5,2



3872800 Fijaciones frontales guía mueble interior y exterior

| VEO |

Front fixations rail inner and outer furniture unit

| VEO |

Fixations frontales rail meuble intérieur et extérieur

| VEO |

Фронтальные крепления направляющей для внутренней и наружной частей мебели

| VEO |

2,2



3873300 Fijaciones traseras mueble exterior 120 mm

| VEO |

Rear fixations outer furniture unit 120 mm

| VEO |

Fixations arrières meuble extérieur 120 mm

| VEO |

Задние крепления для наружной части мебели 120 мм

| VEO |

5,9



7927000 Kit fijación de encimera

243

| KLEA 80-100 CM |

Kit countertop fastening

| KLEA 80-100 CM |

Kit fixation plan

| KLEA 80-100 CM |

Комплект крепления столешницы









| KLEA 80-100 CM |

19,5

guías y
conjunto
cajón mueblerails and
drawer set
furniture unitrails et
ensemble
 tiroir meubleнаправляющие и
комплекты для
ящиков шкафа









€/u

gala

| | Guías y conjunto cajón mueble | Rails and drawer set furniture unit | Rails et ensemble tiroir meuble | Направляющие и комплекты для ящиков шкафов | |
|---|---|---|--|---|-------|
|  | 3855300 Conjunto cajón completo 350 mm fondo FLEX BEL-LA | Set full drawer 350 mm depth FLEX BEL-LA | Ensemble tiroir complet 350 mm fond FLEX BEL-LA | Полный комплект для ящика глубиной 350 мм FLEX BEL-LA | 159,8 |
|  | 3870500 Conjunto cajón completo 270 mm fondo ARQ. | Set full drawer 270 mm depth ARQ. | Ensemble tiroir complet 270 mm fond ARQ. | Полный комплект для ящика глубиной 270 мм ARQ. | 143,5 |
|  | 3871200 Conjunto cajón completo 350 mm fondo EMMA | Set full drawer 350 mm depth EMMA | Ensemble tiroir complet 350 mm fond EMMA | Полный комплект для ящика глубиной 350 мм EMMA | 159,8 |
|  | 3871300 Conjunto cajón completo 270 mm fondo EMMA | Set full drawer 270 mm depth EMMA | Ensemble tiroir complet 270 mm fond EMMA | Полный комплект для ящика глубиной 270 мм EMMA | 159,8 |
|  | 3872500 Conjunto guías mueble interior VEO | Rails inner furniture unit VEO | Rails meuble intérieur VEO | Комплект направляющих для внутренней части мебели VEO | 28,8 |
|  | 3872600 Conjunto guías laterales mueble interior VEO | Side rails inner furniture unit VEO | Rails latéraux meuble intérieur VEO | Комплект боковых направляющих для внутренней части шкафа VEO | 43,6 |
|  | 3873000 Conjunto guías mueble exterior VEO | Rails outer furniture unit VEO | Rails meuble extérieur VEO | Комплект направляющих для наружной части шкафа VEO | 42,9 |
|  | 3873900 Conjunto guías cajón 400 mm mueble TIERRA | Rails drawer 400 mm furniture unit TIERRA | Rails tiroir 400 mm meuble TIERRA | Комплект направляющих для ящика шкафа 400 мм TIERRA | 27,4 |

guías y
conjunto
cajón mueblerails and
drawer set
furniture unitrails et
ensemble
 tiroir meubleнаправляющие и
комплекты для
ящиков шкафа









€/u

| | Guías y conjunto cajón mueble | Rails and drawer set furniture unit | Rails et ensemble tiroir meuble | Направляющие и комплекты для ящиков шкафов | |
|---|--|--|---|---|-------|
|  | 3874000 Conjunto guías cajón 350 mm mueble TIERRA | Rails drawer 350 mm furniture unit TIERRA | Rails tiroir 350 mm meuble TIERRA | Комплект направляющих для ящика шкафа 350 мм TIERRA | 26,6 |
|  | 3836200 Conjunto guías cajón mueble SMILE | Rails drawer furniture unit SMILE | Rails tiroir meuble SMILE | Комплект направляющих для ящика шкафа SMILE | 13,3 |
|  | 3834900 Conjunto guías cajón mueble CASUAL | Rails drawer furniture unit CASUAL | Rails tiroir meuble CASUAL | Комплект направляющих для ящика шкафа CASUAL | 20,7 |
|  | 3858500 Guía cajón mueble ARTIK 1 unidad | Rail drawer furniture unit ARTIK 1 unit | Rail tiroir meuble ARTIK 1 unité | Направляющие для ящика шкафа ARTIK 1 штука | 4,4 |
|  | 3950000 Cajón alto en blanco 243 JADE 60 CM 2 CAJONES | White upper drawer JADE 60 CM 2 DRAWERS | Tiroir haut blanc JADE 60 CM 2 TIROIRS | Высокий ящик белого цвета JADE 60 CM C 2-МЯ ЯЩИКАМИ | 87,8 |
|  | 3950200 Cajón alto en pino saboya 243 JADE 60 CM 2 CAJONES | Pine savoy upper drawer JADE 60 CM 2 DRAWERS | Tiroir haut pin savoie JADE 60 CM 2 TIROIRS | Высокий ящик цвета "савойская сосна" JADE 60 CM C 2-МЯ ЯЩИКАМИ | 87,8 |
|  | 3951768 Cajón alto en mali wengé 243 JADE 60 CM 2 CAJONES | Mali wengé upper drawer JADE 60 CM 2 DRAWERS | Tiroir haut mali wengé JADE 60 CM 2 TIROIRS | Высокий ящик цвета "мали венге" JADE 60 CM C 2-МЯ ЯЩИКАМИ | 48,0 |
|  | 3951773 Cajón alto en roble bardolino 243 JADE 60 CM 2 CAJONES | Bardolino oak upper drawer JADE 60 CM 2 DRAWERS | Tiroir haut chêne bardolino JADE 60 CM 2 TIROIRS | Высокий ящик цвета "дуб бардолино" JADE 60 CM C 2-МЯ ЯЩИКАМИ | 48,0 |
|  | 3950400 Cajón alto en blanco 243 JADE 80 CM 2 CAJONES | White upper drawer JADE 80 CM 2 DRAWERS | Tiroir haut blanc JADE 80 CM 2 TIROIRS | Высокий ящик белого цвета JADE 80 CM C 2-МЯ ЯЩИКАМИ | 113,6 |

guías y
conjunto
cajón mueblerails and
drawer set
furniture unitrails et
ensemble
 tiroir meubleнаправляющие и
комплекты для
ящиков шкафа

€/u

gala

| | Guías y conjunto cajón mueble | Rails and drawer set furniture unit | Rails et ensemble tiroir meuble | Направляющие и комплекты для ящиков шкафов | |
|---|--|---|---|---|-------|
|  | 3950600 243 Cajón alto en pino saboya JADE 80 CM 2 CAJONES | Pine savoy upper drawer JADE 80 CM 2 DRAWERS | Tiroir haut pin savoie JADE 80 CM 2 TIROIRS | Высокий ящик цвета "савайская сосна" JADE 80 CM С 2-МЯ ЯЩИКАМИ | 113,2 |
|  | 3952468 243 Cajón alto en mali wengé JADE 80 CM 2 Y 3 CAJONES | Mali wengé upper drawer JADE 80 CM 2 AND 3 DRAWERS | Tiroir haut mali wengé JADE 80 CM 2 ET 3 TIROIRS | Высокий ящик цвета "мали венге" JADE 80 CM С 2-МЯ И 3-МЯ ЯЩИКАМИ | 42,2 |
|  | 3952473 243 Cajón alto en roble bardolino JADE 80 CM 2 Y 3 CAJONES | Bardolino oak upper drawer JADE 80 CM 2 AND 3 DRAWERS | Tiroir haut chêne bardolino JADE 80 CM 2 ET 3 TIROIRS | Высокий ящик цвета "дуб бардолино" JADE 80 CM С 2-МЯ И 3-МЯ ЯЩИКАМИ | 42,2 |
|  | 3950100 243 Cajón bajo en blanco JADE 60 CM 2 CAJONES | White lower drawer JADE 60 CM 2 DRAWERS | Tiroir bas blanc JADE 60 CM 2 TIROIRS | Низкий ящик белого цвета JADE 60 CM С 2-МЯ ЯЩИКАМИ | 83,1 |
|  | 3950300 243 Cajón bajo en pino saboya JADE 60 CM 2 CAJONES | Pine savoy lower drawer JADE 60 CM 2 DRAWERS | Tiroir bas pin savoie JADE 60 CM 2 TIROIRS | Низкий ящик цвета "савайская сосна" JADE 60 CM С 2-МЯ ЯЩИКАМИ | 82,2 |
|  | 3952768 243 Cajón bajo en mali wengé JADE 60 CM 2 CAJONES | Mali wengé lower drawer JADE 60 CM 2 DRAWERS | Tiroir bas mali wengé JADE 60 CM 2 TIROIRS | Низкий ящик цвета "мали венге" JADE 60 CM С 2-МЯ ЯЩИКАМИ | 41,4 |
|  | 3952773 243 Cajón bajo en roble bardolino JADE 60 CM 2 CAJONES | Bardolino oak lower drawer JADE 60 CM 2 DRAWERS | Tiroir bas chêne bardolino JADE 60 CM 2 TIROIRS | Низкий ящик цвета "дуб бардолино" JADE 60 CM С 2-МЯ ЯЩИКАМИ | 41,4 |
|  | 3950500 243 Cajón bajo en blanco JADE 80 CM 2 CAJONES | White lower drawer JADE 80 CM 2 DRAWERS | Tiroir haut blanc JADE 80 CM 2 TIROIRS | Низкий ящик белого цвета JADE 80 CM С 2-МЯ ЯЩИКАМИ | 101,0 |
|  | 3950700 243 Cajón bajo en pino saboya JADE 80 CM 2 CAJONES | Pine savoy lower drawer JADE 80 CM 2 DRAWERS | Tiroir haut pin savoie JADE 80 CM 2 TIROIRS | Низкий ящик цвета "савайская сосна" JADE 80 CM С 2-МЯ ЯЩИКАМИ | 101,0 |

guías y
conjunto
cajón mueblerails and
drawer set
furniture unitrails et
ensemble
 tiroir meubleнаправляющие и
комплекты для
ящиков шкафа











€/u

| | Guías y conjunto cajón mueble | Rails and drawer set furniture unit | Rails et ensemble tiroir meuble | Направляющие и комплекты для ящиков шкафов | |
|---|--|--|--|--|------|
|  | 3952568 243 Cajón bajo en mali wengé JADE 80 CM 2 CAJONES | Mali wengé lower drawer JADE 80 CM 2 DRAWERS | Tiroir haut mali wengé JADE 80 CM 2 TIROIRS | Низкий ящик цвета "мали венге" JADE 80 CM С 2-МЯ ЯЩИКАМИ | 42,2 |
|  | 3952573 243 Cajón bajo en roble bardolino JADE 80 CM 2 CAJONES | Bardolino oak lower drawer JADE 80 CM 2 DRAWERS | Tiroir haut chêne bardolino JADE 80 CM 2 TIROIRS | Низкий ящик цвета "дуб бардолино" JADE 80 CM С 2-МЯ ЯЩИКАМИ | 42,2 |
|  | 3951968 243 Cajón bajo y medio en mali wengé JADE 80 CM 3 CAJONES | Mali wenge lower and middle drawer JADE 80 CM 3 DRAWERS | Tiroir inférieur et au milieu mali wenge JADE 80 CM 3 TIROIRS | Низкий и средний ящики цвета "мали венге" JADE 80 CM С 3-МЯ ЯЩИКАМИ | 42,2 |
|  | 3951973 243 Cajón bajo y medio en roble bardolino JADE 80 CM 3 CAJONES | Bardolino oak lower and middle drawer JADE 80 CM 3 DRAWERS | Tiroir inférieur et au milieu chêne bardolino JADE 80 CM 3 TIROIRS | Низкий и средний ящики цвета "дуб бардолино" JADE 80 CM С 3-МЯ ЯЩИКАМИ | 42,2 |
|  | 3951700 243 Cajón alto en blanco JADE 80 CM 3 CAJONES | White upper drawer JADE 80 CM 3 DRAWERS | Tiroir haut blanc JADE 80 CM 3 TIROIRS | Высокий ящик белого цвета JADE 80 CM С 3-МЯ ЯЩИКАМИ | 64,6 |
|  | 3951800 243 Cajón medio en blanco JADE 80 CM 3 CAJONES | White middle drawer JADE 80 CM 3 DRAWERS | Tiroir au milieu blanc JADE 80 CM 3 TIROIRS | Средний ящик белого цвета JADE 80 CM С 3-МЯ ЯЩИКАМИ | 54,3 |
|  | 3951900 243 Cajón bajo en blanco JADE 80 CM 3 CAJONES | White lower drawer JADE 80 CM 3 DRAWERS | Tiroir bas blanc JADE 80 CM 3 TIROIRS | Низкий ящик белого цвета JADE 80 CM С 3-МЯ ЯЩИКАМИ | 53,4 |
|  | 3952000 243 Cajón alto en pino saboya JADE 80 CM 3 CAJONES | Pine savoy upper drawer JADE 80 CM 3 DRAWERS | Tiroir haut pin savoie JADE 80 CM 3 TIROIRS | Высокий ящик цвета "савоийская сосна" JADE 80 CM С 3-МЯ ЯЩИКАМИ | 65,5 |
|  | 3952100 243 Cajón medio en pino saboya JADE 80 CM 3 CAJONES | Pine savoy middle drawer JADE 80 CM 3 DRAWERS | Tiroir au milieu pin savoie JADE 80 CM 3 TIROIRS | Средний ящик цвета "савоийская сосна" JADE 80 CM С 3-МЯ ЯЩИКАМИ | 55,2 |
|  | 3952200 243 Cajón bajo en pino saboya JADE 80 CM 3 CAJONES | Pine savoy lower drawer JADE 80 CM 3 DRAWERS | Tiroir haut pin savoie JADE 80 CM 3 TIROIRS | Низкий ящик цвета "савоийская сосна" JADE 80 CM С 3-МЯ ЯЩИКАМИ | 54,7 |

guías y
conjunto
cajón mueblerails and
drawer set
furniture unitrails et
ensemble
 tiroir meubleнаправляющие и
комплекты для
ящиков шкафа

€/u

gala

| | Guías y conjunto cajón mueble | Rails and drawer set furniture unit | Rails et ensemble tiroir meuble | Направляющие и комплекты для ящиков шкафов | |
|---|---|---|---|---|-------|
|  | 3953000 Cajón alto en blanco CUARZO 60 CM 2 CAJONES | White upper drawer CUARZO 60 CM 2 DRAWERS | Tiroir haut blanc CUARZO 60 CM 2 TIROIRS | Высокий ящик белого цвета CUARZO 60 CM С 2-МЯ ЯЩИКАМИ | 112,2 |
|  | 3953200 Cajón alto en negro CUARZO 60 CM 2 CAJONES | Black upper drawer CUARZO 60 CM 2 DRAWERS | Tiroir haut noir CUARZO 60 CM 2 TIROIRS | Высокий ящик черного цвета CUARZO 60 CM С 2-МЯ ЯЩИКАМИ | 105,9 |
|  | 3953400 Cajón alto en blanco CUARZO 80 CM 2 Y 3 CAJONES | White upper drawer CUARZO 80 CM 2 AND 3 DRAWERS | Tiroir haut blanc CUARZO 80 CM 2 ET 3 TIROIRS | Высокий ящик белого цвета CUARZO 80 CM С 2-МЯ И 3-МЯ ЯЩИКАМИ | 137,0 |
|  | 3953600 Cajón alto en negro CUARZO 80 CM 2 Y 3 CAJONES | Black upper drawer CUARZO 80 CM 2 AND 3 DRAWERS | Tiroir haut noir CUARZO 80 CM 2 ET 3 TIROIRS | Высокий ящик черного цвета CUARZO 80 CM С 2-МЯ И 3-МЯ ЯЩИКАМИ | 148,9 |
|  | 3953100 Cajón bajo en blanco CUARZO 60 CM 2 CAJONES | White lower drawer CUARZO 60 CM 2 DRAWERS | Tiroir bas blanc CUARZO 60 CM 2 TIROIRS | Низкий ящик белого цвета CUARZO 60 CM С 2-МЯ ЯЩИКАМИ | 105,9 |
|  | 3953300 Cajón bajo en negro CUARZO 60 CM 2 CAJONES | Black lower drawer CUARZO 60 CM 2 DRAWERS | Tiroir bas noir CUARZO 60 CM 2 TIROIRS | Низкий ящик черного цвета CUARZO 60 CM С 2-МЯ ЯЩИКАМИ | 118,6 |
|  | 3953500 Cajón bajo en blanco CUARZO 80 CM 2 CAJONES | White lower drawer CUARZO 80 CM 2 DRAWERS | Tiroir bas blanc CUARZO 80 CM 2 TIROIRS | Низкий ящик белого цвета CUARZO 80 CM С 2-МЯ ЯЩИКАМИ | 133,4 |
|  | 3953700 Cajón bajo en negro CUARZO 80 CM 2 CAJONES | Black lower drawer CUARZO 80 CM 2 DRAWERS | Tiroir bas noir CUARZO 80 CM 2 TIROIRS | Низкий ящик черного цвета CUARZO 80 CM С 2-МЯ ЯЩИКАМИ | 146,0 |
|  | 3953800 Cajón bajo en blanco CUARZO 80 CM 3 CAJONES | White lower drawer CUARZO 80 CM 3 DRAWERS | Tiroir bas blanc CUARZO 80 CM 3 TIROIRS | Низкий ящик белого цвета CUARZO 80 CM С 3-МЯ ЯЩИКАМИ | 117,9 |
|  | 3954000 Cajón bajo en negro CUARZO 80 CM 3 CAJONES | Black lower drawer CUARZO 80 CM 3 DRAWERS | Tiroir bas noir CUARZO 80 CM 3 TIROIRS | Низкий ящик черного цвета CUARZO 80 CM С 3-МЯ ЯЩИКАМИ | 129,6 |

guías y
conjunto
cajón mueblerails and
drawer set
furniture unitrails et
ensemble
 tiroir meubleнаправляющие и
комплекты для
ящиков шкафа









€/u

| | Guías y conjunto cajón mueble | Rails and drawer set furniture unit | Rails et ensemble tiroir meuble | Направляющие и комплекты для ящиков шкафов | |
|---|--|--|---|--|-------|
|  | 3954400 Cajón bajo en blanco CUARZO 100 CM 3 CAJONES | White lower drawer CUARZO 100 CM 3 DRAWERS | Tiroir bas blanc CUARZO 100 CM 3 TIROIRS | Низкий ящик белого цвета CUARZO 100 CM С 3-МЯ ЯЩИКАМИ | 136,9 |
|  | 3954700 Cajón bajo en negro CUARZO 100 CM 3 CAJONES | Black lower drawer CUARZO 100 CM 3 DRAWERS | Tiroir bas noir CUARZO 100 CM 3 TIROIRS | Низкий ящик черного цвета CUARZO 100 CM С 3-МЯ ЯЩИКАМИ | 148,3 |
|  | 3953900 Cajón medio en blanco CUARZO 80 CM 3 CAJONES | White middle drawer CUARZO 80 CM 3 DRAWERS | Tiroir au milieu blanc CUARZO 80 CM 3 TIROIRS | Средний ящик белого цвета CUARZO 80 CM С 3-МЯ ЯЩИКАМИ | 119,0 |
|  | 3954100 Cajón medio en negro CUARZO 80 CM 3 CAJONES | Black middle drawer CUARZO 80 CM 3 DRAWERS | Tiroir au milieu noir CUARZO 80 CM 3 TIROIRS | Средний ящик черного цвета CUARZO 80 CM С 3-МЯ ЯЩИКАМИ | 130,8 |
|  | 3954300 Cajón medio en blanco CUARZO 100 CM 3 CAJONES | White middle drawer CUARZO 100 CM 3 DRAWERS | Tiroir au milieu blanc CUARZO 100 CM 3 TIROIRS | Средний ящик белого цвета CUARZO 100 CM С 3-МЯ ЯЩИКАМИ | 134,2 |
|  | 3954600 Cajón medio en negro CUARZO 100 CM 3 CAJONES | Black middle drawer CUARZO 100 CM 3 DRAWERS | Tiroir au milieu noir CUARZO 100 CM 3 TIROIRS | Средний ящик черного цвета CUARZO 100 CM С 3-МЯ ЯЩИКАМИ | 143,5 |
|  | 3954200 Cajón alto en blanco CUARZO 100 CM 3 CAJONES | White upper drawer CUARZO 100 CM 3 DRAWERS | Tiroir haut blanc CUARZO 100 CM 3 TIROIRS | Высокий ящик белого цвета CUARZO 100 CM С 3-МЯ ЯЩИКАМИ | 151,9 |
|  | 3954500 Cajón alto en negro CUARZO 100 CM 3 CAJONES | Black upper drawer CUARZO 100 CM 3 DRAWERS | Tiroir haut noir CUARZO 100 CM 3 TIROIRS | Высокий ящик черного цвета CUARZO 100 CM С 3-МЯ ЯЩИКАМИ | 162,1 |
|  | 3958000 Cajón alto en blanco ZAFIRO 80 CM 2 CAJONES | White upper drawer ZAFIRO 80 CM 2 DRAWERS | Tiroir haut blanc ZAFIRO 80 CM 2 TIROIRS | Высокий ящик белого цвет ZAFIRO 80 CM С 2-МЯ ЯЩИКАМИ | 141,6 |

guías y
conjunto
cajón mueblerails and
drawer set
furniture unitrails et
ensemble
 tiroir meubleнаправляющие и
комплекты для
ящиков шкафа





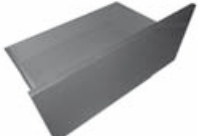



€/u

gala

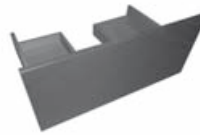
| | Guías y conjunto cajón mueble | Rails and drawer set furniture unit | Rails et ensemble tiroir meuble | Направляющие и комплекты для ящиков шкафов | |
|---|---|--|---|--|-------|
|  | 3958700 Cajón alto en blanco ZAFIRO 100 CM 2 CAJONES | White upper drawer ZAFIRO 100 CM 2 DRAWERS | Tiroir haut blanc ZAFIRO 100 CM 2 TIROIRS | Высокий ящик белого цвета ZAFIRO 100 CM С 2-МЯ ЯЩИКАМИ | 167,6 |
|  | 3958100 Cajón bajo en blanco ZAFIRO 80 CM 2 CAJONES | White lower drawer ZAFIRO 80 CM 2 DRAWERS | Tiroir bas blanc ZAFIRO 80 CM 2 TIROIRS | Низкий ящик белого цвета ZAFIRO 80 CM С 2-МЯ ЯЩИКАМИ | 124,0 |
|  | 3958800 Cajón bajo en blanco ZAFIRO 100 CM 2 CAJONES | White lower drawer ZAFIRO 100 CM 2 DRAWERS | Tiroir bas blanc ZAFIRO 100 CM 2 TIROIRS | Низкий ящик белого цвета ZAFIRO 100 CM С 2-МЯ ЯЩИКАМИ | 151,9 |
|  | 3861000 Cajón alto en blanco 243 ÁGATA 60 CM 2 CAJONES | White upper drawer ÁGATA 60 CM 2 DRAWERS | Tiroir haut blanc ÁGATA 60 CM 2 TIROIRS | Высокий ящик белого цвета ÁGATA 60 CM С 2-МЯ ЯЩИКАМИ | 78,5 |
|  | 3861100 Cajón bajo en blanco 243 ÁGATA 60 CM 2 CAJONES | White lower drawer ÁGATA 60 CM 2 DRAWERS | Tiroir bas blanc ÁGATA 60 CM 2 TIROIRS | Низкий ящик белого цвета ÁGATA 60 CM С 2-МЯ ЯЩИКАМИ | 67,3 |
|  | 3861200 Cajón alto en gris 243 ÁGATA 60 CM 2 CAJONES | Grey upper drawer ÁGATA 60 CM 2 DRAWERS | Tiroir haut gris ÁGATA 60 CM 2 TIROIRS | Высокий ящик серого цвета ÁGATA 60 CM С 2-МЯ ЯЩИКАМИ | 84,1 |
|  | 3861300 Cajón bajo en gris 243 ÁGATA 60 CM 2 CAJONES | Grey lower drawer ÁGATA 60 CM 2 DRAWERS | Tiroir bas gris ÁGATA 60 CM 2 TIROIRS | Низкий ящик серого цвета ÁGATA 60 CM С 2-МЯ ЯЩИКАМИ | 72,9 |
|  | 3861400 Cajón alto en blanco 243 ÁGATA 80 CM 2 CAJONES | White upper drawer ÁGATA 80 CM 2 DRAWERS | Tiroir haut blanc ÁGATA 80 CM 2 TIROIRS | Высокий ящик белого цвета ÁGATA 80 CM С 2-МЯ ЯЩИКАМИ | 98,6 |
|  | 3861500 Cajón bajo en blanco 243 ÁGATA 80 CM 2 CAJONES | White lower drawer ÁGATA 80 CM 2 DRAWERS | Tiroir bas blanc ÁGATA 80 CM 2 TIROIRS | Низкий ящик белого цвета ÁGATA 80 CM С 2-МЯ ЯЩИКАМИ | 85,8 |

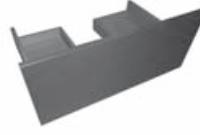
guías y
conjunto
cajón mueblerails and
drawer set
furniture unitrails et
ensemble
 tiroir meubleнаправляющие и
комплекты для
ящиков шкафа

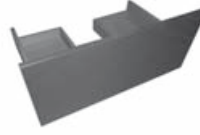





€/u

| | Guías y conjunto cajón mueble | Rails and drawer set furniture unit | Rails et ensemble tiroir meuble | Направляющие и комплекты для ящиков шкафов | |
|---|---|--|--|--|-------|
|  | 3861600 Cajón alto en gris 243 ÁGATA 80 CM 2 CAJONES | Grey upper drawer ÁGATA 80 CM 2 DRAWERS | Tiroir haut gris ÁGATA 80 CM 2 TIROIRS | Высокий ящик серого цвета ÁGATA 80 CM С 2-МЯ ЯЩИКАМИ | 98,9 |
|  | 3861700 Cajón bajo en gris 243 ÁGATA 80 CM 2 CAJONES | Grey lower drawer ÁGATA 80 CM 2 DRAWERS | Tiroir bas gris ÁGATA 80 CM 2 TIROIRS | Низкий ящик серого цвета ÁGATA 80 CM С 2-МЯ ЯЩИКАМИ | 86,1 |
|  | 3861800 Cajón alto en blanco 243 ÁGATA 80 CM 3 CAJONES | White upper drawer ÁGATA 80 CM 3 DRAWERS | Tiroir haut blanc ÁGATA 80 CM 3 TIROIRS | Высокий ящик белого цвета ÁGATA 80 CM С 3-МЯ ЯЩИКАМИ | 97,7 |
|  | 3861900 Cajón bajo / medio en blanco 243 ÁGATA 80 CM 3 CAJONES | White lower / middle drawer ÁGATA 80 CM 3 DRAWERS | Tiroir bas / milieu blanc ÁGATA 80 CM 3 TIROIRS | Низкий / Средний ящик белого цвета ÁGATA 80 CM С 3-МЯ ЯЩИКАМИ | 84,9 |
|  | 3862000 Cajón alto en gris 243 ÁGATA 80 CM 3 CAJONES | Grey upper drawer ÁGATA 80 CM 3 DRAWERS | Tiroir haut gris ÁGATA 80 CM 3 TIROIRS | Высокий ящик серого цвета ÁGATA 80 CM С 3-МЯ ЯЩИКАМИ | 104,4 |
|  | 3862100 Cajón bajo / medio en gris 243 ÁGATA 80 CM 3 CAJONES | Grey lower / middle drawer ÁGATA 80 CM 3 DRAWERS | Tiroir bas / milieu gris ÁGATA 80 CM 3 TIROIRS | Низкий / Средний ящик серого цвета ÁGATA 80 CM С 3-МЯ ЯЩИКАМИ | 91,9 |
|  | 3862200 Cajón alto en blanco 243 ÁGATA 100 CM 3 CAJONES | White upper drawer ÁGATA 100 CM 3 DRAWERS | Tiroir haut blanc ÁGATA 100 CM 3 TIROIRS | Высокий ящик белого цвета ÁGATA 100 CM С 3-МЯ ЯЩИКАМИ | 111,0 |
|  | 3862300 Cajón bajo / medio en blanco 243 ÁGATA 100 CM 3 CAJONES | White lower / middle drawer ÁGATA 100 CM 3 DRAWERS | Tiroir bas / milieu blanc ÁGATA 100 CM 3 TIROIRS | Низкий / Средний ящик белого цвета ÁGATA 100 CM С 3-МЯ ЯЩИКАМИ | 98,1 |

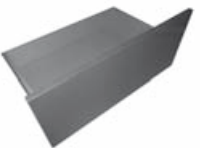
guías y
conjunto
cajón mueblerails and
drawer set
furniture unitrails et
ensemble
 tiroir meubleнаправляющие и
комплекты для
ящиков шкафа







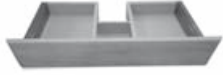

€/u

gala

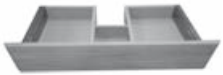
| | Guías y conjunto cajón mueble | Rails and drawer set furniture unit | Rails et ensemble tiroir meuble | Направляющие и комплекты для ящиков шкафов | |
|---|---|---|--|--|-------|
|  | 3862400 243 Cajón alto en gris ÁGATA 100 CM 3 CAJONES | Grey upper drawer ÁGATA 100 CM 3 DRAWERS | Tiroir haut gris ÁGATA 100 CM 3 TIROIRS | Высокий ящик серого цвета ÁGATA 100 CM С 3-МЯ ЯЩИКАМИ | 119,3 |
|  | 3862500 243 Cajón bajo / medio en gris ÁGATA 100 CM 3 CAJONES | Grey lower / middle drawer ÁGATA 100 CM 3 DRAWERS | Tiroir bas / milieu gris ÁGATA 100 CM 3 TIROIRS | Низкий / Средний ящик серого цвета ÁGATA 100 CM С 3-МЯ ЯЩИКАМИ | 106,8 |
|  | 7926300 243 Kit conjunto guías 350 mm KLEA | Set of rails 350 mm KLEA | Kit rails 350 mm KLEA | Комплект направляющих 350 мм KLEA | 41,4 |
|  | 7926601 243 Kit cajón blanco inferior KLEA 80 CM | Kit lower drawer white KLEA 80 CM | Kit tiroir blanc inférieur KLEA 80 CM | Комплект для белого нижнего ящика KLEA 80 CM | 63,1 |
|  | 7926701 243 Kit cajón blanco inferior KLEA 100 CM | Kit lower drawer white KLEA 100 CM | Kit tiroir blanc inférieur KLEA 100 CM | Комплект для белого нижнего ящика KLEA 100 CM | 117,4 |
|  | 7926801 243 Kit cajón blanco superior KLEA 80 CM | Kit upper drawer white KLEA 80 CM | Kit tiroir blanc supérieur KLEA 80 CM | Комплект для белого верхнего ящика KLEA 80 CM | 65,6 |
|  | 7926901 243 Kit cajón blanco superior KLEA 100 CM | Kit upper drawer white KLEA 100 CM | Kit tiroir blanc supérieur KLEA 100 CM | Комплект для белого верхнего ящика KLEA 100 CM | 120,4 |
|  | 3837001 EMMA SQUARE 2017 60 CM | Complete upper drawer wooden white EMMA SQUARE 2017 60 CM | Tiroir complet supérieur blanc bois EMMA SQUARE 2017 60 CM | Верхний ящик в полной комплектации белое дерево EMMA SQUARE 2017 60 CM | 212,0 |

guías y
conjunto
cajón mueblerails and
drawer set
furniture unitrails et
ensemble
 tiroir meubleнаправляющие и
комплекты для
ящиков шкафа

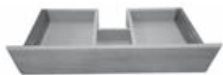





€/u

| | Guías y conjunto cajón mueble | Rails and drawer set furniture unit | Rails et ensemble tiroir meuble | Направляющие и комплекты для ящиков шкафов | |
|---|---|--|---|---|-------|
|  | 3837101 Cajon completo inferior blanco madera <i> EMMA SQUARE 2017 60 CM </i> | Complete lower drawer wooden white <i> EMMA SQUARE 2017 60 CM </i> | Tiroir complet inférieur blanc bois <i> EMMA SQUARE 2017 60 CM </i> | Нижний ящик в полной комплектации белое дерево <i> EMMA SQUARE 2017 60 CM </i> | 287,6 |
|  | 3837201 Cajon completo superior blanco madera <i> EMMA SQUARE 2017 80 CM </i> | Complete upper drawer wooden white <i> EMMA SQUARE 2017 80 CM </i> | Tiroir complet supérieur blanc bois <i> EMMA SQUARE 2017 80 CM </i> | Верхний ящик в полной комплектации белое дерево <i> EMMA SQUARE 2017 80 CM </i> | 239,7 |
|  | 3837301 Cajon completo inferior blanco madera <i> EMMA SQUARE 2017 80 CM </i> | Complete lower drawer wooden white <i> EMMA SQUARE 2017 80 CM </i> | Tiroir complet inférieur blanc bois <i> EMMA SQUARE 2017 80 CM </i> | Нижний ящик в полной комплектации белое дерево <i> EMMA SQUARE 2017 80 CM </i> | 349,8 |
|  | 3837401 Cajon completo superior blanco madera <i> EMMA SQUARE 2017 120 CM </i> | Complete upper drawer wooden white <i> EMMA SQUARE 2017 120 CM </i> | Tiroir complet supérieur blanc bois <i> EMMA SQUARE 2017 120 CM </i> | Верхний ящик в полной комплектации белое дерево <i> EMMA SQUARE 2017 120 CM </i> | 296,8 |
|  | 3837501 Cajon completo inferior blanco madera <i> EMMA SQUARE 2017 120 CM </i> | Complete lower drawer wooden white <i> EMMA SQUARE 2017 120 CM </i> | Tiroir complet inférieur blanc bois <i> EMMA SQUARE 2017 120 CM </i> | Нижний ящик в полной комплектации белое дерево <i> EMMA SQUARE 2017 120 CM </i> | 491,2 |
|  | 3837688 Cajon completo superior roble natural <i> EMMA SQUARE 2017 60 CM </i> | Complete upper drawer natural oak <i> EMMA SQUARE 2017 60 CM </i> | Tiroir complet supérieur chêne naturel <i> EMMA SQUARE 2017 60 CM </i> | Верхний ящик в полной комплектации натуральный дуб <i> EMMA SQUARE 2017 60 CM </i> | 217,2 |
|  | 3837788 Cajon completo inferior roble natural <i> EMMA SQUARE 2017 60 CM </i> | Complete lower drawer natural oak <i> EMMA SQUARE 2017 60 CM </i> | Tiroir complet inférieur chêne naturel <i> EMMA SQUARE 2017 60 CM </i> | Нижний ящик в полной комплектации натуральный дуб <i> EMMA SQUARE 2017 60 CM </i> | 296,2 |
|  | 3837888 Cajon completo superior roble natural <i> EMMA SQUARE 2017 80 CM </i> | Complete upper drawer natural oak <i> EMMA SQUARE 2017 80 CM </i> | Tiroir complet supérieur chêne naturel <i> EMMA SQUARE 2017 80 CM </i> | Верхний ящик в полной комплектации натуральный дуб <i> EMMA SQUARE 2017 80 CM </i> | 246,0 |
|  | 3837988 Cajon completo inferior roble natural <i> EMMA SQUARE 2017 80 CM </i> | Complete lower drawer natural oak <i> EMMA SQUARE 2017 80 CM </i> | Tiroir complet inférieur chêne naturel <i> EMMA SQUARE 2017 80 CM </i> | Нижний ящик в полной комплектации натуральный дуб <i> EMMA SQUARE 2017 80 CM </i> | 361,3 |

guías y
conjunto
cajón mueblerails and
drawer set
furniture unitrails et
ensemble
 tiroir meubleнаправляющие и
комплекты для
ящиков шкафа





€/u

gala

| | Guías y conjunto cajón mueble | Rails and drawer set furniture unit | Rails et ensemble tiroir meuble | Направляющие и комплекты для ящиков шкафов | |
|---|--|---|---|--|-------|
|  | 3838088 Cajon completo superior roble natural EMMA SQUARE 2017 120 CM | Complete upper drawer natural oak EMMA SQUARE 2017 120 CM | Tiroir complet supérieur chêne naturel EMMA SQUARE 2017 120 CM | Верхний ящик в полной комплектации натуральный дуб EMMA SQUARE 2017 120 CM | 305,2 |
|  | 3838188 Cajon completo inferior roble natural EMMA SQUARE 2017 120 CM | Complete lower drawer natural oak EMMA SQUARE 2017 120 CM | Tiroir complet inférieur chêne naturel EMMA SQUARE 2017 120 CM | Нижний ящик в полной комплектации натуральный дуб EMMA SQUARE 2017 120 CM | 509,4 |
|  | 3838200 Cajon completo interior compartimentado mueble sin encimera EMMA 2017 80 CM | Complete lower compartmentalised drawer without countertop EMMA 2017 80 CM | Tiroir complet intérieur avec compartiments meuble sans plan EMMA 2017 80 CM | Внутренний ящик с отделениями в полной комплектации для мебели без столешницы EMMA 2017 80 CM | 142,0 |
|  | 3838301 Cajon completo blanco madera mueble sin encimera EMMA 2017 80 CM | Complete drawer wooden white without countertop EMMA 2017 80 CM | Tiroir complet blanc bois meuble sans plan EMMA 2017 80 CM | Ящик в полной комплектации, белое дерево без столешницы EMMA 2017 80 CM | 478,3 |
|  | 3838588 Cajon completo roble madera sin encimera EMMA 2017 80 CM | Complete drawer wooden oak without countertop EMMA 2017 80 CM | Tiroir complet inférieur chêne bois meuble sans plan EMMA 2017 80 CM | Ящик в полной комплектации, белое дерево без столешницы EMMA 2017 80 CM | 478,3 |
|  | 3838600 Guías completas Hettich cajón superior EMMA SQUARE 2017 (Conjunto de 2 guías) | Complete Hettich rails upper drawer EMMA SQUARE 2017 (2 rails kit) | Rails Hettich tiroir supérieur EMMA SQUARE 2017 (Ensemble 2 rails) | Направляющие Hettich в полной комплектации для верхнего ящика EMMA SQUARE 2017 (Набор из 2 направляющих) | 120,1 |
|  | 3838700 Guías completas Hettich cajón inferior EMMA SQUARE 2017 EMMA 2017 (Conjunto de 2 guías) | Complete Hettich rails lower drawer EMMA SQUARE 2017 EMMA 2017 (2 rails kit) | Rails Hettich tiroir inférieur EMMA SQUARE 2017 EMMA 2017 (Ensemble 2 rails) | Направляющие Hettich в полной комплектации для нижнего ящика EMMA SQUARE 2017 EMMA 2017 (Набор из 2 направляющих) | 147,2 |

complementos
guías y cajonescomplements for
rails and drawerscompléments
rails et tiroirsдополнительные
детали к направляющим
и ящикам

€/u

| | Complementos guías y cajones | Complements for rails and drawers | Compléments rails et tiroirs | Дополнительные детали к направляющим и ящикам | |
|---|--|---|---|---|------|
|  | 3872900 Tapa guía mueble VEO 1 unidad | Lid for rail furniture unit VEO 1 unit | Couvercle rail meuble VEO 1 unité | Крышка направляющей шкафа VEO 1 штука | 0,7 |
|  | 3873100 Conjunto cierres "tip-on" mueble exterior VEO | Set "tip-on" hinges outer unit VEO | Ensemble charnières "tip-on" meuble extérieur VEO | Комплект защелок "tip-on" для наружного шкафа VEO | 49,6 |
|  | 3835000 Conjunto cierres cajón mueble CASUAL | Drawer hinges furniture unit CASUAL | Charnières tiroir meuble CASUAL | Уплотнители для ящика шкафа CASUAL | 28,8 |
|  | 3873200 Barras laterales mueble exterior VEO | Side bars outer unit VEO | Barres latéraux meuble extérieur VEO | Боковые штанги для наружной части шкафа VEO | 5,2 |
|  | 3951200 Juego de guías 350 mm amortiguadas 243 JADE 60 Y 80 CM 2 CAJONES | Set of soft-closing rails 350 mm JADE 60 AND 80 CM 2 DRAWERS | Jeu de rails 350 mm amortis JADE 60 ET 80 CM 2 TIROIRS | Комплект направляющих 350 мм с механизмом амортизации для шкафа JADE 60 И 80 CM С 2-МЯ ЯЩИКАМИ | 50,4 |
|  | 3952300 Juego de guías 350 mm amortiguadas 243 JADE 3 CAJONES ÁGATA 2 Y 3 CAJONES | Set of soft-closing rails 350 mm JADE 3 DRAWERS ÁGATA 2 AND 3 DRAWERS | Jeu de rails 350 mm amortis JADE 3 TIROIRS ÁGATA 2 ET 3 TIROIRS | Комплект направляющих 350 мм с механизмом амортизации для шкафа JADE С 3-МЯ ЯЩИКАМИ ÁGATA С 2-МЯ И 3-МЯ ЯЩИКАМИ | 51,1 |
|  | 3951500 Freno extraíble puerta columna 243 JADE CUARZO ZAFIRO | Removable brake for door, column unit JADE CUARZO ZAFIRO | Frein extractible porte colonne JADE CUARZO ZAFIRO | Выдвижной стопор для двери пенала JADE CUARZO ZAFIRO | 12,4 |
|  | 3955200 Juego de guías 350 mm amortiguadas CUARZO ZAFIRO 80 Y 100 CM | Set of soft-closing rails 350 mm CUARZO ZAFIRO 80 AND 100 CM | Jeu de rails 350 mm amortis CUARZO ZAFIRO 80 ET 100 CM | Комплект направляющих 350 мм с механизмом амортизации для шкафа CUARZO ZAFIRO 80 И 100 CM | 73,0 |
|  | 7926500 Kit conjunto frenos guías cajón 243 KLEA | Kit brakes for rails drawer KLEA | Kit ensemble freins rails tiroir KLEA | Комплект стопоров направляющих для ящика KLEA | 20,1 |
|  | 7927800 Kit pulsador freno puerta 243 KLEA COLUMNA | Kit push button brake door KLEA COLUMN | Kit poussoir frein porte KLEA COLONNE | Комплект кнопки стопора для двери KLEA ПЕНАЛ | 26,3 |
|  | 3838800 Tapetas guías Hettich EMMA SQUARE 2017 EMMA 2017 1 unidad | Covers Hettich rails EMMA SQUARE 2017 EMMA 2017 1 unit | Couvercle rails Hettich EMMA SQUARE 2017 EMMA 2017 1 unité | Наличники для направляющих Hettich EMMA SQUARE 2017 EMMA 2017 1 штука | 1,2 |



bisagras

hinges

charnières









петли

€/u

| | Bisagras | Hinges | Charnières | Петли | |
|---|---|---|---|--|------|
|  | 3855500 Bisagra columna mural FLEX 1 unidad | Hinge wall-hung column FLEX 1 unit | Charnière colonne murale FLEX 1 unité | Петля для настенного пенала FLEX 1 штука | 11,8 |
|  | 3870400 Bisagra mueble ARQ. 1 unidad | Hinge furniture unit ARQ. 1 unit | Charnière meuble ARQ. 1 unité | Петля для шкафа ARQ. 1 штука | 19,2 |
|  | 3866700 Bisagra mueble NOBLE 1 unidad | Hinge furniture unit NOBLE 1 unit | Charnière meuble NOBLE 1 unité | Петля для шкафа NOBLE 1 штука | 12,6 |
|  | 3871800 Bisagra mueble EMMA BASIC 1 unidad | Hinge furniture unit EMMA BASIC 1 unit | Charnière meuble EMMA BASIC 1 unité | Петля для шкафа EMMA BASIC 1 штука | 2,2 |
|  | 3874300 Bisagra columna TIERRA 1 unidad | Hinge column TIERRA 1 unit | Charnière colonne TIERRA 1 unité | Петля для пенала TIERRA 1 штука | 2,2 |
|  | 3858400 Bisagra mueble ARTIK 1 unidad | Hinge furniture unit ARTIK 1 unit | Charnière meuble ARTIK 1 unité | Петля для шкафа ARTIK 1 штука | 2,2 |
|  | 3962700 Bisagra en armario interior 243 CUBE 60 CM ÁMBAR COLUMNA 1 unidad | Hinge for inner cabinet CUBE 60 CM ÁMBAR COLUMN 1 unit | Charnière armoire intérieur CUBE 60 CM ÁMBAR COLONNE 1 unité | Петля для внутренней части шкафа CUBE 60 CM ÁMBAR ПЕНАЛ 1 штука | 5,5 |
|  | 3965900 Bisagra en armario interior 243 PETIT 1 unidad | Hinge for inner cabinet PETIT 1 unit | Charnière armoire intérieur PETIT 1 unité | Петля для внутренней части шкафа PETIT 1 штука | 5,8 |
|  | 3965400 Bisagra puerta 243 PETIT 1 unidad | Door hinge PETIT 1 unit | Charnière porte PETIT 1 unité | Петля дверная PETIT 1 штука | 6,7 |
|  | 3962600 Bisagra puerta 243 ÁMBAR MUEBLE Y COLUMNA 1 unidad | Door hinge ÁMBAR FURNITURE UNIT AND COLUMN 1 unit | Charnière porte ÁMBAR MEUBLE ET COLONNE 1 unité | Петля дверная ÁMBAR ШКАФ И ПЕНАЛ 1 штука | 5,5 |
|  | 7927100 Kit bisagras columna 243 KLEA 3 unidades | Kit hinges column KLEA 3 units | Kit charnières colonne KLEA 3 unités | Комплект Петля для пенала KLEA 3 штука | 34,2 |

bisagras
/ tiradoreshinges
/ handlescharnières
/ poignéesпетли
/ ручки

€/u

| | Bisagras | Hinges | Charnières | Петли | |
|---|---|---|--|---|------|
|  | 3977800 Bisagra con freno en puerta NURA 60 Y 80 CM 1 unidad | Hinge with brake in door NURA 60 AND 80 CM 1 unit | Charnière avec frein en porte NURA 60 ET 80 CM 1 unité | Шарнир с тормозом для дверная NURA 60 И 80 CM 1 штука | 14,3 |
|  | 3977900 Placas bisagras en mueble NURA 60 Y 80 CM 1 unidad | Hinge plates in furniture unit NURA 60 AND 80 CM 1 unit | Charnières plaques en meuble NURA 60 ET 80 CM 1 unité | Шарнирные пластины для шкафа NURA 60 И 80 CM 1 штука | 14,3 |
|  | 3978000 Bisagra con freno en puerta NURA COLUMN 1 unidad | Hinge with brake in door NURA COLUMN 1 unit | Charnière avec frein en porte NURA COLONNE 1 unité | Шарнир с тормозом для дверная NURA ПЕНАЛ 1 штука | 13,3 |
|  | 3978100 Placas bisagras en columna NURA COLUMN 1 unidad | Hinge plates in column NURA COLUMN 1 unit | Charnières plaques en colonne NURA COLONNE 1 unité | Шарнирные пластины для пенала NURA ПЕНАЛ 1 штука | 5,1 |
| | Tiradores | Handles | Poignées | Ручки | |
|  | 3870200 Tirador ARQ. 1 unidad | Handle ARQ. 1 unit | Poignée ARQ. 1 unité | Ручка ARQ. 1 штука | 11,8 |
|  | 3866800 Tirador NOBLE 1 unidad | Handle NOBLE 1 unit | Poignée NOBLE 1 unité | Ручка NOBLE 1 штука | 6,7 |
|  | 3851200 Tirador grande BEL-LA 1 unidad | Handle large BEL-LA 1 unit | Poignée grande BEL-LA 1 unité | Ручка большая BEL-LA 1 штука | 6,7 |
|  | 3851300 Tirador pequeño BEL-LA 1 unidad | Handle small BEL-LA 1 unit | Poignée petite BEL-LA 1 unité | Ручка маленькая BEL-LA 1 штука | 4,4 |
|  | 3873800 Tirador TIERRA 1 unidad | Handle TIERRA 1 unit | Poignée TIERRA 1 unité | Ручка TIERRA 1 штука | 5,2 |











tiradores

handles

poignées

ручки

€/u

| | Tiradores | Handles | Poignées | Ручки | |
|---|--|--|---|--|------|
|  | 3859300 Tirador ARTIK 1 unidad | Handle ARTIK 1 unit | Poignée ARTIK 1 unité | Ручка ARTIK 1 штука | 5,2 |
|  | 3955800 Asa nº 1 CUARZO CAJÓN ALTO 2 CAJONES, 60-80 CM CAJÓN ALTO Y BAJO 3 CAJONES 80-100 CM COLUMNA | Handle nº 1 CUARZO UPPER DRAWER 2 DRAWERS 60-80 CM UPPER AND LOWER DRAWER 3 DRAWERS 80-100 CM COLUMN UNIT | Poignée nº 1 CUARZO TIROIR HAUT 2 TIROIRS 60-80 CM TIROIR HAUT ET BAS 3 TIROIRS 80-100 CM COLONNE | Ручка-дужка № 1 CUARZO ВЫСОКИЙ ЯЩИК С 2-МЯ ЯЩИКАМИ 60-80 CM ВЫСОКИЙ И НИЗКИЙ ЯЩИК С 3-МЯ ЯЩИКАМИ 80-100 CM ПЕНАЛ | 46,9 |
|  | 3955900 Asa nº 2 CUARZO CAJÓN BAJO 2 CAJONES, 60-80 CM | Handle nº 2 CUARZO LOWER DRAWER 2 DRAWERS 60-80 CM | Poignée nº 2 CUARZO TIROIR BAS 2 TIROIRS 60-80 CM | Ручка-дужка № 2 CUARZO НИЗКИЙ ЯЩИК С 2-МЯ ЯЩИКАМИ 60-80 CM | 70,8 |
|  | 3956000 Asa nº 3 CUARZO CAJÓN MEDIO 3 CAJONES, 80-100 CM | Handle nº 3 CUARZO MIDDLE DRAWER 3 DRAWERS 80-100 CM | Poignée nº 3 CUARZO TIROIR AU MILIEU 3 TIROIRS 80-100 CM | Ручка-дужка № 3 CUARZO СРЕДНИЙ ЯЩИК С 3-МЯ ЯЩИКАМИ 80-100 CM | 67,7 |
|  | 3958600 Asa superior - inferior ZAFIRO 80 CM Y 100 CM | Upper-Lower handle ZAFIRO 80 CM AND 100 CM | Poignée supérieure - inférieure ZAFIRO 80 CM ET 100 CM | Ручка-дужка верхняя - нижняя ZAFIRO 80 CM И 100 CM | 71,0 |
|  | 3959300 Asa superior - inferior ZAFIRO COLUMNA | Upper-Lower handle ZAFIRO COLUMN | Poignée supérieure - inférieure ZAFIRO COLONNE | Ручка-дужка верхняя - нижняя ZAFIRO ПЕНАЛ | 35,6 |
|  | 3966300 Tirador armario PETIT | Cabinet handle PETIT | Poignée armoire PETIT | Ручка шкафа PETIT | 4,6 |
|  | 3862900 Asa ÁGATA 60 CM 2 CAJONES ÁGATA COLUMNA 1 unidad | Handle ÁGATA 60 CM 2 DRAWERS ÁGATA COLUMN UNIT 1 unit | Poignée ÁGATA 60 CM 2 TIROIRS ÁGATA COLONNE 1 unité | Ручка-дужка ÁGATA 60 CM С 2-МЯ ЯЩИКАМИ ÁGATA ПЕНАЛА 1 штука | 42,7 |
|  | 3863000 Asa ÁGATA 80 CM 2 Y 3 CAJONES 1 unidad | Handle ÁGATA 80 CM 2 AND 3 DRAWERS 1 unit | Poignée ÁGATA 80 CM 2 ET 3 TIROIRS 1 unité | Ручка-дужка ÁGATA 80 CM С 2-МЯ И 3-МЯ ЯЩИКАМИ 1 штука | 58,8 |
|  | 3977000 Asa cromada NURA | Chromed handle NURA | Poignée chromé NURA | Ручка-дужка хромированная NURA | 12,2 |
|  | 3977100 Tornillos fijación tirador NURA | Handle fixing screws NURA | Vis fixation Poignée NURA | Крепежные винты стрелок NURA | 0,2 |



patas

leg supports

pieds

НОЖКИ

€/u

| | Patatas | Leg supports | Pieds | Ножки | |
|---|--|--|---|--|------|
|  | 3870300 Pata mueble ARQ. 1 unidad | Leg support furniture unit ARQ. 1 unit | Pied meuble ARQ. 1 unité | Ножка шкафа ARQ. 1 штука | 22,2 |
|  | 3866900 Pata mueble NOBLE 1 unidad | Leg support furniture unit NOBLE 1 unit | Pied meuble NOBLE 1 unité | Ножка шкафа NOBLE 1 штука | 0,7 |
|  | 3871900 Pata mueble EMMA BASIC 1 unidad | Leg support furniture unit EMMA BASIC 1 unit | Pied meuble EMMA BASIC 1 unité | Ножка шкафа EMMA BASIC 1 штука | 24,4 |
|  | 3874100 Pata mueble TIERRA 1 unidad | Leg support furniture unit TIERRA 1 unit | Pied meuble TIERRA 1 unité | Ножка шкафа TIERRA 1 штука | 5,2 |
|  | 3956100 Pata cromada 40x40x100 cm 243 CUARZO 3 CAJONES JADE 3 CAJONES ÁGATA 3 CAJONES 1 unidad | Chromed leg support 40x40x100 cm CUARZO 3 DRAWERS JADE 3 DRAWERS ÁGATA 3 DRAWERS 1 unit | Pied chromé 40x40x100 cm CUARZO 3 TIROIRS JADE 3 TIROIRS ÁGATA 3 TIROIRS 1 unité | Ножка хромированная 40x40x100 см CUARZO С 3-МЯ ЯЩИКАМИ JADE С 3-МЯ ЯЩИКАМИ ÁGATA С 3-МЯ ЯЩИКАМИ 1 штука | 11,7 |
|  | 3829800 Patas delanteras 243 ÁMBAR 2 unidades | Front leg support ÁMBAR 2 units | Pieds avant ÁMBAR 2 unités | Передние ножки ÁMBAR 2 штука | 14,8 |
|  | 3819900 Conjunto de 4 patas EMMA SQUARE | Set 4 leg supports EMMA SQUARE | Ensemble de 4 pieds EMMA SQUARE | Комплект из 4-х ножек EMMA SQUARE | 40,0 |
|  | 3967000 Conjunto de 2 patas 243 NURA | Set 2 leg supports NURA | Ensemble de 2 pieds NURA | Комплект из 2-х ножек NURA | 18,1 |

luminarias









lighting

luminaires

подсветка











€/u

gala

| | Luminarias | Lighting | Luminaires | Подсветка | |
|---|---|--|---|--|-------|
|  | 3871100 Fluorescente luminaria espejo EMMA | Fluorescent mirror lighting EMMA | Fluorescent luminaire miroir EMMA | Флуоресцентная Подсветка для зеркала EMMA | 54,1 |
|  | 3956200 Fluorescente espejo 60x60 cm CUARZO | Fluorescent light mirror 60x60 cm CUARZO | Fluorescent miroir 60x60 cm CUARZO | Флуоресцентная подсветка для зеркала 60x60 cm CUARZO | 16,3 |
|  | 3956300 Fluorescente redondo espejo 80x60 cm CUARZO | Round fluorescent light mirror 80x60 cm CUARZO | Fluorescent rond miroir 80x60 cm CUARZO | Круглая флуоресцентная подсветка для зеркала 80x60 cm CUARZO | 30,3 |
|  | 3956400 Transformador luminaria espejo 60x60 cm CUARZO | Mirror lighting transformer 60x60 cm CUARZO | Transformateur luminaire miroir 60x60 cm CUARZO | Трансформатор для подсветки зеркала 60x60 cm CUARZO | 84,7 |
|  | 3956500 Transformador luminaria espejo 80x60 cm CUARZO | Mirror lighting transformer 80x60 cm CUARZO | Transformateur luminaire miroir 80x60 cm CUARZO | Трансформатор для подсветки зеркала 80x60cm CUARZO | 72,7 |
|  | 3959500 243 Transformador luminaria espejo 80x60 cm ZAFIRO KLEA | Mirror lighting transformer 80x60 cm ZAFIRO KLEA | Transformateur luminaire miroir 80x60 cm ZAFIRO KLEA | Трансформатор для подсветки зеркала 80x60 cm ZAFIRO KLEA | 121,2 |
|  | 3959600 243 Sensor de activación luminaria espejo 80x60 cm ZAFIRO KLEA 3,36 w | Automatic sensor for lighting mirror 80x60 cm ZAFIRO KLEA 3,36 w | Capteur du déclenche- ment luminaire miroir 80x60 cm ZAFIRO KLEA 3,36 w | Датчик включения подсветки зеркала 80x60 cm ZAFIRO KLEA 3,36 w | 121,0 |
|  | 3827900 243 Luminaria Luz halógena (2x40 W) JADE ANTERIOR 2018 | Lighting Halogen light (2x40 W) JADE BEFORE 2018 | Luminaire Lumière halogène (2x40 W) JADE AVANT 2018 | Подсветка Галогенный свет (2x40Вт) JADE ДО 2018 Г | 51,5 |

luminarias
/ bandejaslighting
/ traysluminaires
/ étagèresподсветка
/ панели

€/u

| | Luminarias | Lighting | Luminaires | Подсветка | |
|---|---|---|---|---|------|
|  | 7926200 243 Kit luminaria LED KLEA | Lighting LED kit FLEX | Kit luminaire LED FLEX | Подсветка LED FLEX | 90,1 |
|  | 3846800 243 Luminaria LED NURA | Lighting LED NURA | Luminaire LED NURA | Подсветка LED NURA | 51,5 |
| | Bandejas | Trays | Étagères | Панели | |
|  | 3951300 243 Bandeja de cristal columna JADE COLUMNNA CUARZO COLUMNNA ZAFIRO COLUMNNA ÁGATA COLUMNNA | Glass tray column unit JADE COLUMN CUARZO COLUMN ZAFIRO COLUMN ÁGATA COLUMN | Étagère en verre colonne JADE COLONNE CUARZO COLONNE ZAFIRO COLONNE ÁGATA COLONNE | Спеклянная панель пенала JADE ПЕНАЛ CUARZO ПЕНАЛ ZAFIRO ПЕНАЛ ÁGATA ПЕНАЛ | 26,1 |
|  | 3963600 243 Estantería en blanco ÁMBAR COLUMNNA | White shelf ÁMBAR COLUMN | Étagère blanc ÁMBAR COLONNE | Полка белого цвета ÁMBAR ПЕНАЛ | 13,6 |
|  | 3963700 243 Estantería en wengé ÁMBAR COLUMNNA | Wengé shelf ÁMBAR COLUMN | Étagère wengé ÁMBAR COLONNE | Полка для пенала цвета венге ÁMBAR ПЕНАЛ | 22,6 |
|  | 3965500 243 Balda en blanco PETIT COLUMNNA | White shelf PETIT COLUMN | Étagère en blanc PETIT COLONNE | Полка белого цвета PETIT ПЕНАЛ | 3,3 |
|  | 3965600 243 Balda en wengé PETIT COLUMNNA | Wengé shelf PETIT COLUMN | Étagère en wengé PETIT COLONNE | Полка цвета венге PETIT ПЕНАЛ | 7,0 |
|  | 3965700 243 Balda en nogal PETIT COLUMNNA | Oak shelf PETIT COLUMN | Étagère en chêne PETIT COLONNE | Полка цвета "орех" PETIT ПЕНАЛ | 7,0 |
|  | 3965800 243 Balda en antracita PETIT COLUMNNA | Anthracite shelf PETIT COLUMN | Étagère en anthracite PETIT COLONNE | Полка цвета "антрацит" PETIT ПЕНАЛ | 6,8 |
|  | 7927501 243 Estantería en blanco 336,5 mm KLEA COLUMNNA | White shelf 336,5 mm KLEA COLUMN | Étagère blanc 336,5 mm KLEA COLONNE | Полка белого цвета 336,5 мм KLEA ПЕНАЛ | 29,4 |
|  | 3977701 243 Kit estantería en blanco 267x194x6 NURA COLUMNNA | White shelf kit 267x194x6 NURA COLUMN | Kit étagère blanc 267x194x6 NURA COLONNE | Полка белого цвета 267x194x6 NURA ПЕНАЛ | 13,3 |

puertas

doors

portes

двери

€/u

| | Puertas | Doors | Portes | Двери | |
|-----|---|-------------------------------------|--|--|------|
| 243 | 3950800 Puerta en blanco JADE COLUMNA | White door JADE COLUMN | Porte en blanc JADE COLONNE | Дверь белого цвета JADE ПЕНАЛ | 39,4 |
| 243 | 3950900 Puerta en pino saboya JADE COLUMNA | Savoy pin door JADE COLUMN | Porte en pin savoie JADE COLONNE | Дверь цвета "савайская сосна" JADE ПЕНАЛ | 42,3 |
| 243 | 3952868 Puerta en mali wengé JADE COLUMNA | Mali wengé door JADE COLUMN | Porte en mali wengé JADE COLONNE | Дверь цвета "мали венге" JADE ПЕНАЛ | 43,0 |
| 243 | 3952973 Puerta en roble bardolino JADE COLUMNA | Bardolino oak door JADE COLUMN | Porte en chêne bardolino JADE COLONNE | Дверь цвета "дуб бардолино" JADE ПЕНАЛ | 43,0 |
| | 3954800 Puerta alta en blanco CUARZO COLUMNA | Upper door white CUARZO COLUMN | Porte haute en blanc CUARZO COLONNE | Высокая дверь белого цвета CUARZO ПЕНАЛ | 73,0 |
| | 3955000 Puerta alta en negro CUARZO COLUMNA | Upper door black CUARZO COLUMN | Porte haute en noir CUARZO COLONNE | Высокая дверь черного цвета CUARZO ПЕНАЛ | 91,6 |
| | 3954900 Puerta baja en blanco CUARZO COLUMNA | Lower door white CUARZO COLUMN | Porte basse en blanc CUARZO COLONNE | Низкая дверь белого цвета CUARZO ПЕНАЛ | 73,0 |
| | 3955100 Puerta baja en negro CUARZO COLUMNA | Lower door black CUARZO COLUMN | Porte basse en noir CUARZO COLONNE | Низкая дверь черного цвета CUARZO ПЕНАЛ | 88,8 |
| | 3959100 Puerta alta en blanco ZAFIRO COLUMNA | Upper door white ZAFIRO COLUMN | Porte haute en blanc ZAFIRO COLONNE | Высокая дверь белого цвета ZAFIRO ПЕНАЛ | 77,1 |
| | 3959200 Puerta baja en blanco ZAFIRO COLUMNA | Lower door white ZAFIRO COLUMN | Porte basse en blanc ZAFIRO COLONNE | Низкая дверь белого цвета ZAFIRO ПЕНАЛ | 76,5 |
| 243 | 3961000 Puerta en blanco ÁMBAR 60 CM | White door ÁMBAR 60 CM | Porte en blanc ÁMBAR 60 CM | Дверь белого цвета ÁMBAR 60 CM | 26,0 |
| 243 | 3961100 Puerta en wengé ÁMBAR 60 CM | Wengé door ÁMBAR 60 CM | Porte en wengé ÁMBAR 60 CM | Дверь цвета "венге" ÁMBAR 60 CM | 19,1 |
| 243 | 3960800 Puerta en blanco ÁMBAR 65 CM | White door ÁMBAR 65 CM | Porte en blanc ÁMBAR 65 CM | Дверь белого цвета ÁMBAR 65 CM | 39,8 |
| 243 | 3960900 Puerta en wengé ÁMBAR 65 CM | Wengé door ÁMBAR 65 CM | Porte en wengé ÁMBAR 65 CM | Дверь цвета "венге" ÁMBAR 65 CM | 24,8 |
| 243 | 3960600 Puerta en blanco ÁMBAR 80 CM | White door ÁMBAR 80 CM | Porte en blanc ÁMBAR 80 CM | Дверь белого цвета ÁMBAR 80 CM | 34,3 |
| 243 | 3960700 Puerta en wengé ÁMBAR 80 CM | Wengé door ÁMBAR 80 CM | Porte en wengé ÁMBAR 80 CM | Дверь цвета "венге" ÁMBAR 80 CM | 22,8 |

















puertas

doors

portes

двери

















€/u

| | Puertas | Doors | Portes | Двери | |
|---|---|------------------------------------|--|--|------|
|  | 3862600 Puerta en blanco ÁGATA COLUMNA | White door ÁGATA COLUMN | Porte en blanc ÁGATA COLONNE | Дверь белого цвета ÁGATA ПЕНАЛ | 61,7 |
|  | 3862700 Puerta en gris ÁGATA COLUMNA | Grey door ÁGATA COLUMN | Porte en gris ÁGATA COLONNE | Дверь серого цвета ÁGATA ПЕНАЛ | 53,0 |
|  | 3961200 Frontal superior en blanco ÁMBAR 60 CM | Upper front white ÁMBAR 60 CM | Partie frontale supérieure en blanc ÁMBAR 60 CM | Верхняя фронтальная часть белого цвета ÁMBAR 60 CM | 12,7 |
|  | 3961300 Frontal superior en wengé ÁMBAR 60 CM | Upper front wengé ÁMBAR 60 CM | Partie frontale supérieure en wengé ÁMBAR 60 CM | Верхняя фронтальная часть цвета "венге" ÁMBAR 60 CM | 13,0 |
|  | 3964400 Frontal superior en blanco ÁMBAR 65 CM | Upper front white ÁMBAR 65 CM | Partie frontale supérieure en blanc ÁMBAR 65 CM | Верхняя фронтальная часть белого цвета ÁMBAR 65 CM | 14,7 |
|  | 3964500 Frontal superior en wengé ÁMBAR 65 CM | Upper front wengé ÁMBAR 65 CM | Partie frontale supérieure en wengé ÁMBAR 65 CM | Верхняя фронтальная часть цвета "венге" ÁMBAR 65 CM | 14,9 |
|  | 3964200 Frontal superior en blanco ÁMBAR 80 CM | Upper front white ÁMBAR 80 CM | Partie frontale supérieure en blanc ÁMBAR 80 CM | Верхняя фронтальная часть белого цвета ÁMBAR 80 CM | 17,6 |
|  | 3964300 Frontal superior en wengé ÁMBAR 80 CM | Upper front wengé ÁMBAR 80 CM | Partie frontale supérieure en wengé ÁMBAR 80 CM | Верхняя фронтальная часть цвета "венге" ÁMBAR 80 CM | 26,7 |
|  | 3963400 Puerta en blanco ÁMBAR COLUMNA | White door ÁMBAR COLUMN | Porte en blanc ÁMBAR COLONNE | Дверь белого цвета ÁMBAR ПЕНАЛ | 31,1 |
|  | 3963500 Puerta en wengé ÁMBAR COLUMNA | Wengé door ÁMBAR COLUMN | Porte en wengé ÁMBAR COLONNE | Дверь цвета "венге" ÁMBAR ПЕНАЛ | 22,6 |
|  | 3965000 Puerta en blanco PETIT | White door PETIT | Porte en blanc PETIT | Дверь белого цвета PETIT | 30,9 |
|  | 3965100 Puerta en wengé PETIT | Wengé door PETIT | Porte en wengé PETIT | Дверь цвета "венге" PETIT | 21,6 |
|  | 3965200 Puerta en nogal PETIT | Oak door PETIT | Porte en chêne PETIT | Дверь цвета "орех" PETIT | 21,6 |
|  | 3965300 Puerta en antracita PETIT | Anthracite door PETIT | Porte en anthracite PETIT | Дверь цвета "антрацит" PETIT | 37,1 |
|  | 3962200 Perfil interior ÁMBAR 60 CM | Inner profile ÁMBAR 60 CM | Profil intérieur ÁMBAR 60 CM | Внутренний профиль ÁMBAR 60 CM | 27,8 |
|  | 3962300 Perfil interior ÁMBAR 65 CM | Inner profile ÁMBAR 65 CM | Profil intérieur ÁMBAR 65 CM | Внутренний профиль ÁMBAR 65 CM | 29,1 |
|  | 3962400 Perfil interior ÁMBAR 80 CM | Inner profile ÁMBAR 80 CM | Profil intérieur ÁMBAR 80 CM | Внутренний профиль ÁMBAR 80 CM | 32,2 |
|  | 3964100 Perfil interior ÁMBAR COLUMNA | Inner profile ÁMBAR COLUMN | Profil intérieur ÁMBAR COLONNE | Внутренний профиль ÁMBAR ПЕНАЛ | 23,8 |

puertas
/ topes sujecióndoors
/ fixing stopsportes
/ butoirs fixationдвери
/ ограничители
держатели

€/u

gala

| | Puertas | Doors | Portes | Двери | |
|---|---|--|--|---|------|
| | 7927401 Kit puerta en blanco  KLEA COLUMNA | White door kit KLEA COLUMN | Kit porte en blanc KLEA COLONNE | Комплект Дверь белого цвета KLEA ПЕНАЛ | 71,0 |
| | 3977201 Puerta izquierda en blanco (vista frente) 290x736x16 cm  NURA 60 CM | Left door white (front view) 290x736x16 cm NURA 60 CM | Porte gauche en blanc (vue de face) 290x736x16 cm NURA 60 CM | Дверь левосторонний белого цвета (вид спереди) 290x736x16 cm NURA 60 CM | 38,8 |
| | 3977301 Puerta derecha en blanco (vista frente) 290x736x16 cm  NURA 60 CM | Right door white (front view) 290x736x16 cm NURA 60 CM | Porte droite en blanc (vue de face) 290x736x16 cm NURA 60 CM | Дверь правосторонний белого цвета (вид спереди) 290x736x16 cm NURA 60 CM | 38,8 |
| | 3977401 Puerta izquierda en blanco (vista frente) 290x736x16 cm  NURA 80 CM | Left door white (front view) 290x736x16 cm NURA 80 CM | Porte gauche en blanc (vue de face) 290x736x16 cm NURA 80 CM | Дверь левосторонний белого цвета (вид спереди) 290x736x16 cm NURA 80 CM | 42,8 |
| | 3977501 Puerta derecha en blanco (vista frente) 290x736x16 cm  NURA 80 CM | Right door white (front view) 290x736x16 cm NURA 80 CM | Porte droite en blanc (vue de face) 290x736x16 cm NURA 80 CM | Дверь правосторонний белого цвета (вид спереди) 290x736x16 cm NURA 80 CM | 42,8 |
| | 3977601 Puerta en blanco 298x1498x16 cm  NURA COLUMNA | White door 298x1498x16 cm NURA COLUMN | Porte en blanc 298x1498x16 cm NURA COLUMN | Дверь белого цвета 298x1498x16 cm NURA COLUMN | 69,4 |
| | Topes sujeción | Fixing stops | Butoirs fixation | Ограничители держатели | |
|  | 3951400 Bolsa topes sujeción balda  JADE COLUMNA CUARZO COLUMNA ZAFIRO COLUMNA ÁGATA COLUMNA 8 unidades | Bag fixing stops shelf JADE COLUMN CUARZO COLUMN ZAFIRO COLUMN ÁGATA COLUMN 8 units | Sac butoirs étagère JADE COLONNE CUARZO COLONNE ZAFIRO COLONNE ÁGATA COLONNE 8 unités | Комплект ограничителей - держателей для полок JADE ПЕНАЛ CUARZO ПЕНАЛ ZAFIRO ПЕНАЛ ÁGATA ПЕНАЛ 8 штуки | 3,6 |
|  | 3963900 Bolsa topes sujeción balda  ÁMBAR 8 unidades | Bag fixing stops shelf ÁMBAR 8 units | Sac butoirs étagère ÁMBAR 8 unités | Комплект ограничителей - держателей для полок ÁMBAR 8 штуки | 4,6 |
|  | 3966200 Bolsa topes sujeción balda  PETIT 4 unidades | Bag fixing stops shelf PETIT 4 units | Sac butoirs étagère PETIT 4 unités | Комплект ограничителей - держателей для полок PETIT 4 штуки | 4,6 |
|  | 7927300 Bolsa topes sujeción balda  KLEA COLUMNA 4 unidades | Bag fixing stops shelf KLEA COLUMN 4 units | Sac butoirs étagère KLEA COLONNE 4 unités | Комплект ограничителей - держателей для полок KLEA ПЕНАЛ 4 штуки | 20,3 |
|  | 3978500 Bolsa topes sujeción balda  NURA COLUMNA 8 unidades | Bag fixing stops shelf NURA COLUMN 8 units | Sac butoirs étagère NURA COLUMN 8 unités | Комплект ограничителей - держателей для полок NURA COLUMN 8 штуки | 5,1 |

04

- 118-119. **fijaciones**
fixations
fixations
крепления
120. **jaboneras, vasos y estanterías**
soap dishes, glasses and shelves
porte-savons, verres et étagères
мыльницы, стаканы и полки
121. **cepillos**
brushes
brosses
щетки
121. **bomba dispensador**
dispenser pump
pompe doseur
насос дозатора
121. **kit accesorios**
kit accessories
kit d'accessoires
комплект аксессуаров

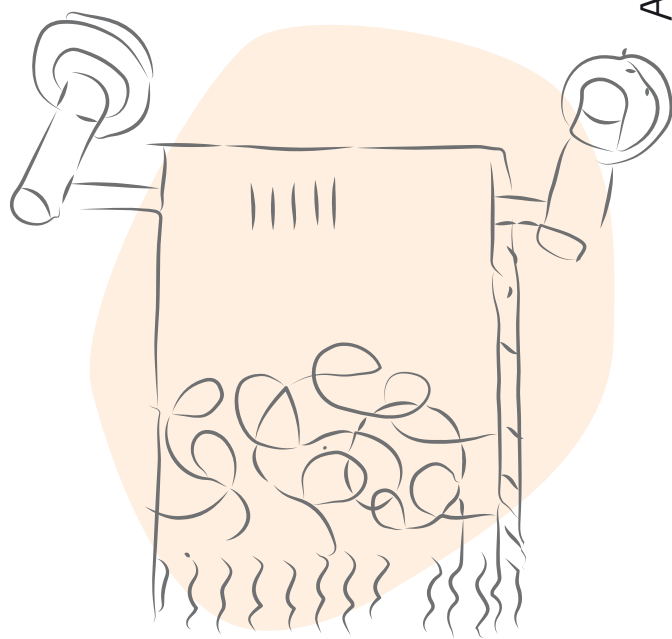

ACCESSORIES
ACCESSOIRES
AKCECCYAPЫ

Accesorios









fijaciones

fixations

fixations

крепления

€/u

| | Fijaciones | Fixations | Fixations | Крепления | |
|---|--|--|--|---|-----|
|  | 5310000 Sujeción a pared <i> PURE </i> Estantería 40 cm | Fixation to wall <i> PURE </i> Shelf 40 cm | Fixation au mur <i> PURE </i> Étagère 40 cm | Крепление к стене <i> PURE </i> Полка 40 см | 3,8 |
|  | 5310100 Sujeción a pared con soportes <i> PURE </i> Escobillero, dosificador, jabonera, portavasos, toallero aro, toallero giratorio | Fixation to wall with supports <i> PURE </i> Toilet brush, lotion dispenser, soap dish, tumbler holder, towel ring, swivel towel rail | Fixation au mur avec des supports <i> PURE </i> Brosse à toilettes, doseur, porte-savon, porte-verre, anneau porte-serviettes, porte-serviettes orientable | Крепление к стене с кронштейнами <i> PURE </i> Ершик для унитаза, дозатор, мыльница, держатель для стакана, кольцо для полотенца, держатель для полотенца вращающийся | 3,8 |
|  | 5310200 Sujeción a pared suspendido <i> PURE </i> Percha | Wall-hung fixation to wall <i> PURE </i> Robe hook | Fixation au mur suspendu to wall <i> PURE </i> Patère | Крепление к стене подвесное <i> PURE </i> Вешалка | 3,8 |
|  | 5310300 Sujeción a pared 2 soportes <i> PURE </i> Portapapel sin tapa, toallero 40 cm, toallero 60 cm | Fixation to wall 2 supports <i> PURE </i> Toilet roll holder without cover, towel rail 40 cm, towel rail 60 cm | Fixation au mur 2 supports <i> PURE </i> Porte-papier sans couvercle, porte-serviettes 40 cm, porte-serviettes 60 cm | Крепление к стене подвесное <i> PURE </i> Держатель для туалетной бумаги, держатель для полотенца 40 см, держатель для полотенца 60 см | 2,7 |
|  | 5310400 Sujeción a pared con soportes <i> DESIGN </i> Percha | Fixation to wall with supports <i> DESIGN </i> Robe hook | Fixation au mur avec des supports <i> DESIGN </i> Patère | Крепление к стене с кронштейнами <i> DESIGN </i> Вешалка | 3,8 |
|  | 5310500 Sujeción a pared sin soportes <i> DESIGN </i> Escobillero, dosificador, jabonera, estante vidrio 60 cm, estante vidrio 40 cm | Fixation to wall without supports <i> DESIGN </i> Toilet brush, lotion dispenser, soap dish, glass shelf 60 cm, glass shelf 40 cm | Fixation au mur sans supports <i> DESIGN </i> Brosse à toilettes, doseur, porte-savon, étagère en verre 60 cm, étagère en verre 40 cm | Крепление к стене без кронштейна <i> DESIGN </i> Ершик для унитаза, дозатор, мыльница, держатель для стакана, Стеклянная полка 40 см, Стеклянная полка 60 см | 3,0 |
|  | 5310600 Sujeción a pared con soportes <i> DESIGN </i> Portapapel sin tapa mano derecha, portapapel sin tapa mano izquierda, toallero 40 cm, toallero 60 cm, toallero aro 30x12,5 cm, toallero aro 20x15,5 cm | Fixation to wall with supports <i> DESIGN </i> Toilet-roll holder without cover right hand, toilet-roll holder without cover left hand, towel rail 40 cm, towel rail 60 cm, towel ring 30x12,5 cm, towel ring 20x15,5 cm | Fixation au mur avec des supports <i> DESIGN </i> Porte-papier sans couvercle, coté droite, porte-papier sans couvercle, coté gauche, porte-serviettes 40 cm, porte-serviettes 60 cm, anneau porte-serviettes 30x12,5 cm, anneau porte-serviettes 20x15,5 cm | Крепление к стене с кронштейнами <i> DESIGN </i> Держатель для туалетной бумаги без крышки правосторонний, держатель для туалетной бумаги без крышки левосторонний, anneau porte-serviettes 40 см, держатель для полотенца 40 см, держатель для полотенца 60 см, кольцо для полотенца 30x12,5 см, кольцо для полотенца 20x15,5 см | 3,3 |





fijaciones

fixations

fixations

крепления

€/u

| | Fijaciones | Fixations | Fixations | Крепления | |
|---|--|---|---|--|-----|
|  | <p>5310700 Sujeción a pared</p> <p> TRENDLY HOTELS </p> <p>Escobillero, dosificador, percha, jabonera, portavasos, portapapel sin tapa mano derecha, portapapel sin tapa mano izquierda, portapapel reserva, portapapel con tapa, toallero 40 cm, toallero 60 cm, toallero aro</p> | <p>Fixation to wall</p> <p> TRENDLY HOTELS </p> <p>Toilet brush, lotion dispenser, robe hook, soap dish, tumbler holder, toilet-roll holder without cover right hand, toilet-roll holder without cover left hand, spare toilet-roll holder, toilet-roll holder with cover, towel rail 40 cm, towel rail 60 cm, towel ring</p> | <p>Fixation au mur</p> <p> TRENDLY HOTELS </p> <p>Brosse à toilettes, doseur, patère, porte-savon, porte-verre, porte-papier sans couvercle, coté droite, porte-papier sans couvercle, coté gauche, porte-papier de réserve, porte-papier avec couvercle, porte-serviettes 40 cm, porte-serviettes 60 cm, anneau porte-serviettes</p> | <p>Крепление к стене</p> <p> TRENDLY HOTELS </p> <p>Ершик для унитаза, дозатор, вешалка, мыльница, держатель для стакана, держатель для туалетной бумаги без крышки левосторонний, держатель для запасного рулона туалетной бумаги, держатель для туалетной бумаги с крышкой, держатель для полотенца 40 см, держатель для полотенца 60 см, кольцо для полотенца</p> | 3,1 |
|  | <p>5310800 Sujeción a pared para estantería de cristal</p> <p> TRENDLY HOTELS </p> <p>Estante vidrio 40 cm</p> | <p>Fixation to wall for glass shelf</p> <p> TRENDLY HOTELS </p> <p>Glass shelf 40 cm</p> | <p>Fixation au mur étagère en verre</p> <p> TRENDLY HOTELS </p> <p>Étagère en verre 40 cm</p> | <p>Крепление к стене для стеклянных полок</p> <p> TRENDLY HOTELS </p> <p>Стеклянная полка 40 см</p> | 5,2 |
|  | <p>5310900 Sujeción a pared con soportes</p> <p> TRENDLY HOTELS </p> <p>Estante toallero</p> | <p>Fixation to wall with supports</p> <p> TRENDLY HOTELS </p> <p>Towel rack</p> | <p>Fixation au mur avec des supports</p> <p> TRENDLY HOTELS </p> <p>Étagère d'hôte</p> | <p>Крепление к стене с кронштейнами</p> <p> TRENDLY HOTELS </p> <p>Полка для полотенца</p> | 3,3 |
|  | <p>5311000 Sujeción soporte a pared</p> <p> PURE DESIGN </p> <p> TRENDLY HOTELS </p> <p>Dosificador pared</p> | <p>Fixation to wall support</p> <p> PURE DESIGN </p> <p> TRENDLY HOTELS </p> <p>Wall mounted lotion dispenser</p> | <p>Fixation support au mur</p> <p> PURE DESIGN </p> <p> TRENDLY HOTELS </p> <p>Doseur à fixer au mur</p> | <p>Крепление к стене с кронштейнами</p> <p> PURE DESIGN </p> <p> TRENDLY HOTELS </p> <p>Полка для полотенца</p> | 4,5 |
|  | <p>5311100 Sujeción accesorios</p> <p> PURE DESIGN </p> <p> TRENDLY HOTELS </p> <p>Contenedor 20 cm, contenedor rincón 20x20 cm</p> | <p>Fixation accessories</p> <p> PURE DESIGN </p> <p> TRENDLY HOTELS </p> <p>Wire rack 20 cm, corner wire rack 20x20 cm</p> | <p>Fixation accessoires</p> <p> PURE DESIGN </p> <p> TRENDLY HOTELS </p> <p>Étagère grille 20 cm, Étagère d'angle grille 20x20 cm</p> | <p>Крепление аксессуаров</p> <p> PURE DESIGN </p> <p> TRENDLY HOTELS </p> <p>Контейнер 20 см, угловой контейнер 20x20 см</p> | 1,8 |

jaboneras,
vasos y
estanterías

soap dishes,
glasses and
shelves

porte-savons,
verres et
étagères

МЫЛЬНИЦЫ,
СТАКАНЫ И
ПОЛКИ

€/u

| | Jaboneras, vasos y estanterías | Soap dishes, glasses and shelves | Porte-savons, verres et étagères | Мыльницы, стаканы и полки | |
|---|---|---|---|---|------|
|  | 5311500 Plato cristal DESIGN Jabonera | Glass plate DESIGN Soap dish | Assiette en verre DESIGN Porte-savon | Стеклянный поддон DESIGN Мыльница | 6,1 |
|  | 5311600 Vaso de vidrio PURE DESIGN TRENDLY HOTELS Portav vasos, escobillero, dosificador, estante vidrio (Sólo Design) | Glass tumbler PURE DESIGN TRENDLY HOTELS Tumbler holder, toilet brush, lotion dispenser, glass shelf (Only Design) | Verre en cristal PURE DESIGN TRENDLY HOTELS Porte-verre, brosse à toilettes, doseur, étagère en verre (Seulement Design) | Стеклянный стакан PURE DESIGN TRENDLY HOTELS Держатель для стакана, ершик для унитаза, дозатор, Стеклянная полка (только дизайн) | 7,2 |
|  | 5311700 Jabonera cristal PURE TRENDLY HOTELS Jabonera | Glass soap dish PURE TRENDLY HOTELS Soap dish | Porte-savon en verre PURE TRENDLY HOTELS Porte-savon | Стеклянная мыльница PURE TRENDLY HOTELS Мыльница | 6,3 |
|  | 5311800 Estantería cristal 40 cm PURE Estante vidrio 40 cm | Glass shelf 40 cm PURE Glass shelf 40 cm | Étagère en verre 40 cm PURE Étagère en verre 40 cm | Стеклянная полка 40 см PURE Стеклянная полка 40 см | 11,1 |
|  | 5311900 Estantería plana 120x93x Ø 8 cm DESIGN Escobillero, dosificador | Flat shelf 120x93x Ø 8 cm DESIGN Toilet brush, lotion dispenser | Étagère plate 120x93x Ø 8 cm DESIGN Brosse à toilettes, doseur | Полка плоская 120x93x Ø 8 см DESIGN Ершик для унитаза дозатор | 10,1 |
|  | 5312000 Estantería cristal plana 60 cm DESIGN Estante vidrio 60 cm | Flat glass shelf 60 cm DESIGN Glass shelf 60 cm | Étagère en verre plate 60 cm DESIGN Étagère en verre 60 cm | Стеклянная полка плоская 60 см DESIGN Стеклянная полка 60 см | 12,4 |
|  | 5312100 Estantería cristal plana 40 cm DESIGN Estante vidrio 40 cm | Flat glass shelf 40 cm DESIGN Glass shelf 40 cm | Étagère en verre plate 40 cm DESIGN Étagère en verre 40 cm | Стеклянная полка плоская 40 см DESIGN Стеклянная полка 40 см | 13,8 |
|  | 5312200 Estantería cristal 40 cm TRENDLY HOTELS Estante vidrio 40 cm | Glass shelf 40 cm TRENDLY HOTELS Glass shelf 40 cm | Étagère en verre 40 cm TRENDLY HOTELS Étagère en verre 40 cm | Стеклянная полка 40 см TRENDLY HOTELS Стеклянная полка 40 см | 6,9 |

cepillos
/ bomba dispensador
/ kit accesorios





brushes
/ dispenser pump
/ kit accessories

brosses
/ pompe doseur
/ kit d'accessoires

щетки
/ насос дозатора
/ комплект аксессуаров

€/u

gala

| | Cepillos | Brushes | Brosses | Щетки | |
|---|---|--|---|---|------|
|  | 5312400 Cepillo con barra PURE DESIGN TRENDLY HOTELS Escobillero | Brush with handle PURE DESIGN TRENDLY HOTELS Toilet brush | Brosse avec barre PURE DESIGN TRENDLY HOTELS Brosse à toilettes à poser | Щетка с палкой PURE DESIGN TRENDLY HOTELS Щетка напольная | 18,0 |
|  | 5312600 Cepillo con barra PURE DESIGN TRENDLY HOTELS Escobillero de suelo | Brush with handle PURE DESIGN TRENDLY HOTELS Free standing toilet brush | Brosse avec barre PURE DESIGN TRENDLY HOTELS Brosse à toilettes à poser | Щетка с палкой PURE DESIGN TRENDLY HOTELS Щетка напольная | 50,3 |
|  | 5312700 Bomba dispensador jabón PURE DESIGN TRENDLY HOTELS Dosificador | Dispenser pump PURE DESIGN TRENDLY HOTELS Lotion dispenser | Pompe doseur savon PURE DESIGN TRENDLY HOTELS Doseur | Насос дозатора PURE DESIGN TRENDLY HOTELS Дозатор | 13,1 |
|  | 5312800 Kit de accesorios para envase PURE DESIGN TRENDLY HOTELS Dispensador de pañuelos | Kit accessories container PURE DESIGN TRENDLY HOTELS Tissue paper dispenser | Kit d'accessoires récipient PURE DESIGN TRENDLY HOTELS Distributeur de mouchoirs | Комплект аксессуаров для контейнера PURE DESIGN TRENDLY HOTELS Емкость для бумажных салфеток | 1,8 |

05

- 124-125. **accesorios para urinarios**
urinal accessories
accessoires urinoirs
аксессуары для писсуаров
125. **válvula desagüe urinario**
waste valve urinal
vidage urinoir
сливной клапан писсуара
125. **goma enchufe urinario**
urinal rubber inlet connector
joint à lèvres urinoir
резиновая прокладка для писсуара
125. **juego de fijación urinario**
urinal fixing kit
jeu de fixation urinoir
набор для крепления писсуара
125. **tapa urinario**
urinal cover
couvercle urinoir
крышка писсуара
125. **accesorios**
accessories
accessoires
аксессуары

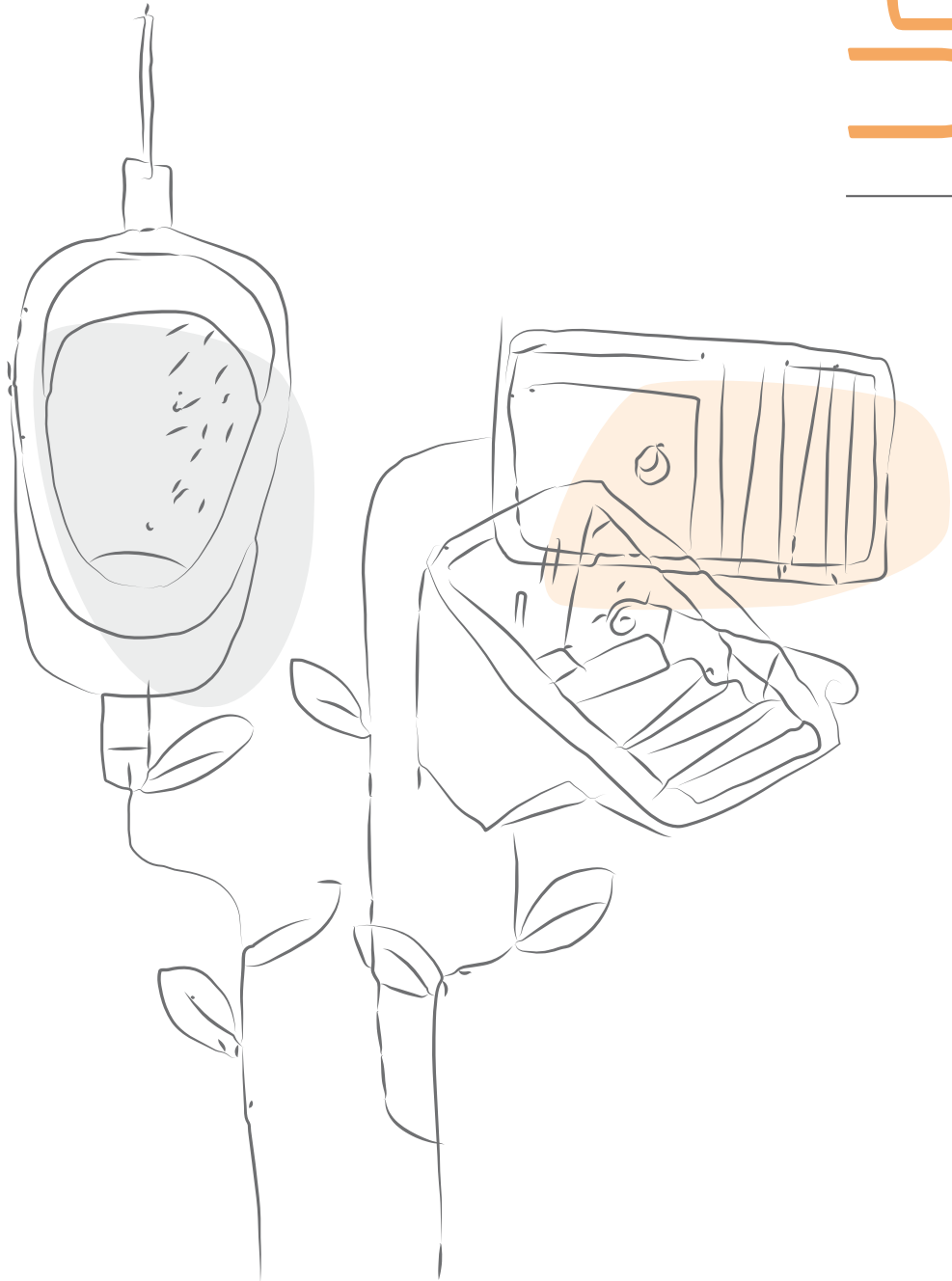

Urinarios / Piezas especiales

URINALS / SPECIAL PIECES
URINOIRS / PIÈCES SPÉCIALES
ПИССУАРЫ / СПЕЦИАЛЬНЫЕ ИЗДЕЛИЯ











accesorios para urinarios

urinal accessories

accessoires urinoirs

аксессуары для писсуаров

€/u

| | Accesorios para urinarios | Urinal accessories | Accessoires urinoirs | Аксессуары для писсуаров | |
|---|---|--|--|--|------|
|  | 5350500 Accesorios urinario ARQ. MINOR | Urinal accessories ARQ. MINOR | Accessoires urinoir ARQ. MINOR | Аксессуары для писсуаров ARQ. MINOR | 52,4 |
|  | 5368500 Racor y goma urinario MINOR | Urinal connector and rubber seal MINOR | Raccord et joint à lèvres urinoir MINOR | Фитинг и прокладка для писсуара MINOR | 5,0 |
|  | 5374000 Accesorios urinario ARGOS | Urinal accessories ARGOS | Accessoires urinoir ARGOS | Аксессуары для писсуаров ARGOS | 69,8 |
|  | 5373000 Codo urinario ARGOS EASY | Urinal bend ARGOS EASY | Coude urinoir ARGOS EASY | Отвод для писсуаров ARGOS EASY | 16,3 |
|  | 5368000 Rociador urinario ARGOS | Sprinkler urinal ARGOS | Diffuseur urinoir ARGOS | Распылитель для писсуаров ARGOS | 13,4 |
|  | 5374100 Accesorios urinario MARE | Urinal accessories MARE | Accessoires urinoir MARE | Аксессуары для писсуаров MARE | 36,0 |
|  | 5543000 Entrada urinario PRO BASIC | Urinal inlet PRO BASIC | Alimentation urinoir PRO BASIC | Подвод воды к писсуарам PRO BASIC | 34,9 |
|  | 5543200 Codo evacuación urinario PRO BASIC | Conversion bend urinal PRO BASIC | Coude d'évacuation urinoir PRO BASIC | Отвод стоковых вод для писсуара PRO BASIC | 23,3 |
|  | 5374300 Goma entrada urinario MINOR MUN | Inlet sealing washer urinal MINOR MUN | Joint alimentation urinoir MINOR MUN | Прокладка для подвода воды к писсуару MINOR MUN | 1,1 |

accesorios para urinarios

urinal accessories

accessoires urinoirs

аксессуары для писсуаров

€/u

gala

| | Accesorios para urinarios | Urinal accessories | Accessoires urinoirs | Аксессуары для писсуаров | |
|---|--|---|--|--|------|
|  | 5374400 Racor 1/2 entrada urinario MUN | Back nut 1/2 inlet urinal MUN | Raccord 1/2 alimentation urinoir MUN | Фитинг 1/2 для подвода воды к писсуару MUN | 4,7 |
|  | 5332000 Válvula desagüe urinario ARGOS | Waste valve urinal ARGOS | Vidage urinoir ARGOS | Сливной клапан писсуара ARGOS | 25,3 |
|  | 5368600 Goma enchufe urinario EASY MUN ALIMENTACIÓN VERTICAL | Urinal rubber inlet connector EASY MUN VERTICAL INLET | Joint à lèvres urinoir EASY MUN ALIMENTATION VERTICALE | Резиновая прокладка для писсуара EASY MUN ВЕРТИКАЛЬНЫЙ ПОДВОД ВОДЫ | 2,3 |
|  | 5329000 Juego de sujeción urinario EASY | Urinal fixing kit EASY | Jeu de fixation urinoir EASY | Набор для крепления писсуара EASY | 2,3 |
|  | 5363000 Juego de sujeción lateral MUN | Side fixing kit MUN | Jeu de fixation latérale MUN | Набор бокового крепления MUN | 4,2 |
|  | 5155001 Tapa urinario ARQ. | Urinal cover ARQ. | Couvercle urinoir ARQ. | Крышка писсуара ARQ. | 43,8 |
|  | 5534500 Sujeción tapa urinario ARQ. | Fixations for urinal cover ARQ. | Fixation couvercle urinoir ARQ. | Крепление для крышки писсуара ARQ. | 2,7 |

06

128. **válvulas de desagüe**
drain valves
bondes
Сливные клапаны для душевых поддонов
- 129-130. **tapas de desagüe**
drain valve covers
dômes
крышки водосливов для душевых поддонов
- 130-131. **kit de reparación platos ducha**
repair kit shower trays
kit réparation receveurs de douche
комплект для ремонта душевых поддонов

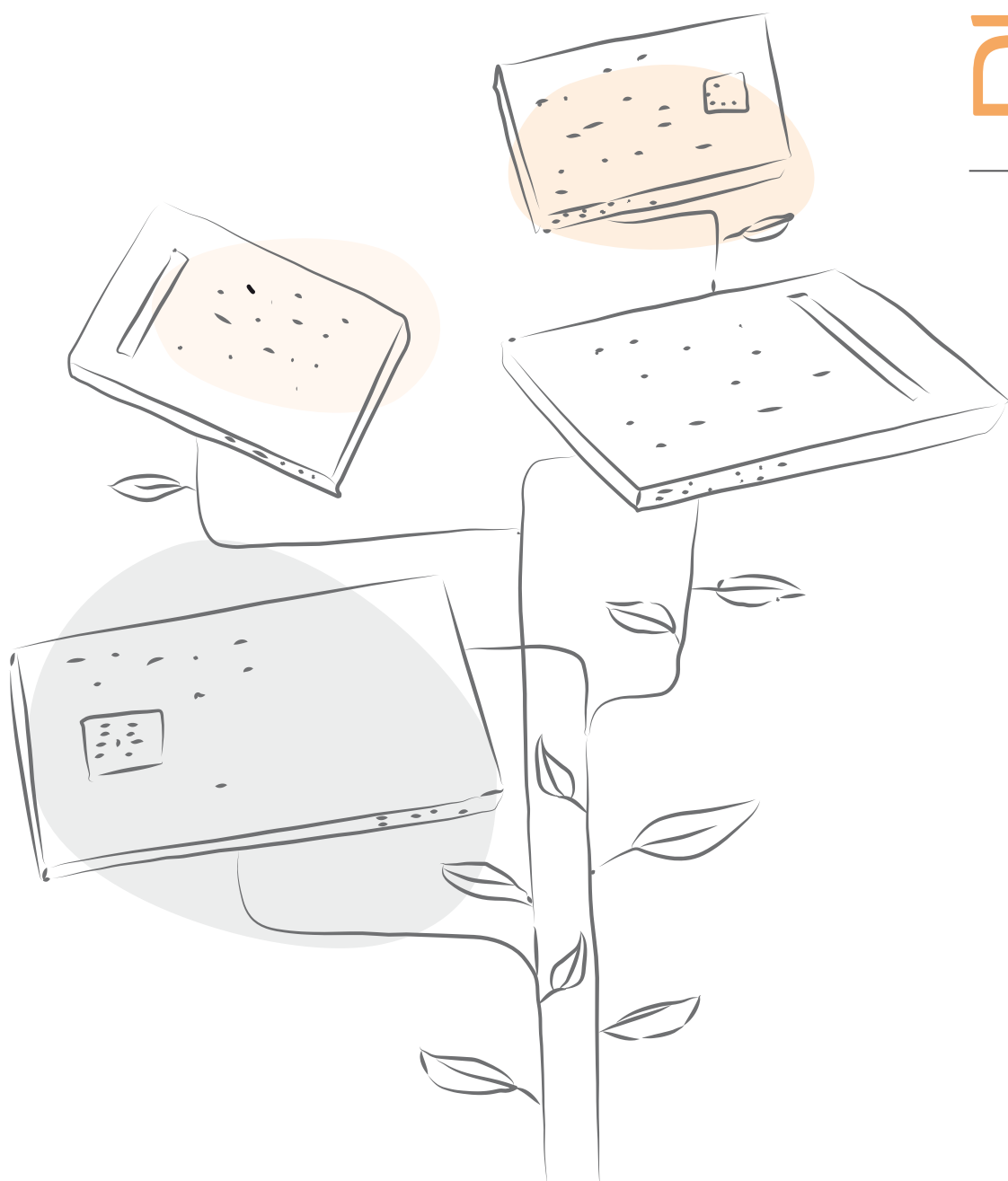

Platos de ducha

SHOWER TRAYS
RECEVEURS DE DOUCHE
ДУШЕВЫЕ ПОДДОНЫ









válvulas de
desagüe

drain
valve covers

bondes

СЛИВНЫЕ
клапаны для
душевых
поддонов

€/u

| | Válvulas de desagüe | Drain valve covers | Bondes | Сливные клапаны для душевых поддонов | |
|---|--|--|--|--|------|
|  | 6800200 Válvula de desagüe cromada de 90 mm | Chromed drain valve 90 mm | Bonde chromée 90 mm | Крышка водослива для душевого поддона на 90 мм | 30,8 |
|  | 6802900 Válvula de desagüe cromada de 60/62 mm ALPHA OMAN SIRTE ELBA ORBIT | Chromed drain valve 60/62 mm ALPHA OMAN SIRTE ELBA ORBIT | Bonde chromée 60/62 mm ALPHA OMAN SIRTE ELBA ORBIT | Сливной клапан хромированный на 60/62 мм ALPHA OMAN SIRTE ELBA ORBIT | 29,6 |
|  | 4103500 Válvula de desagüe cromada de 90 mm cuadrada SIGMA | Chromed drain valve 90 mm square SIGMA | Bonde chromée 90 mm carrée SIGMA | Сливной клапан хромированный на 90 мм квадратный SIGMA | 39,3 |
|  | 5061900 Válvula de desagüe cromada de 52 mm ESFERA | Chromed drain valve 52 mm ESFERA | Bonde chromée 52 mm ESFERA | Сливной клапан хромированный на 52 мм ESFERA | 28,6 |
|  | 5016800 Válvula de desagüe de 90 mm BASE SURFACE | Drain valve 90 mm BASE SURFACE | Bonde 90 mm BASE SURFACE | Сливной клапан на 90 мм BASE SURFACE | 45,3 |
|  | 4930000 Válvula de desagüe de 90 mm SUITE | Drain valve 90 mm SUITE | Bonde 90 mm SUITE | Сливной клапан на 90 мм SUITE | 37,4 |

tapas de
desagüe

drain
valve covers

dômes

КРЫШКИ
ВОДОСЛИВОВ
ДЛЯ ДУШЕВЫХ
ПОДДОНОВ

€/u

gala

| | Tapas de desagüe | Drain valve covers | Dômes | Крышки водосливов для душевых поддонов | |
|---|---|--|---|---|------|
|  | 4107200 Tapa de desagüe para plato de ducha de 90 mm | Cover for drain valve shower tray 90 mm | Dôme de 90 mm pour receveur | Крышка водослива для душевого поддона на 90 мм | 20,1 |
|  | 4107300 Tapa de desagüe para plato de ducha de 60 y 62 mm ALPHA OMAN SIRTE ELBA | Cover for drain valve shower tray 60 and 62 mm ALPHA OMAN SIRTE ELBA | Dôme de 60 et 62 mm pour receveur ALPHA OMAN SIRTE ELBA | Крышка водослива для душевого поддона на 60 и 62 мм ALPHA OMAN SIRTE ELBA | 9,8 |
|  | 4107100 Tapa de desagüe 120x120 mm SIGMA | Cover for drain valve 120x120 mm SIGMA | Dôme 120x120 mm SIGMA | Крышка водослива 120x120 мм SIGMA | 14,5 |
|  | 4103600 Tapa de desagüe VITA ANTERIOR 2013 | Cover for drain valve VITA BEFORE 2013 | Dôme VITA AVANT 2013 | Крышка водослива VITA ДО 2013 Г. | 15,7 |
|  | 4144900 Tapa de desagüe ESFERA | Cover for drain valve ESFERA | Dôme ESFERA | Крышка водослива ESFERA | 9,7 |
|  | 5062200 Tapa de desagüe wirking VITA ANTERIOR 2013 | Cover for drain valve wirking VITA BEFORE 2013 | wirking wirquin VITA AVANT 2013 | Крышка водослива wirking VITA ДО 2013 Г. | 10,0 |
|  | 5062300 Rejilla completa LINE | Complete grid LINE | Grille complète LINE | Решетка для поддона полный комплект LINE | 42,7 |
|  | 5062400 Tapa de desagüe cromada BASE SURFACE | Chromed cover for drain valve BASE SURFACE | Dôme chromé bonde receveur BASE SURFACE | Хромированная крышка водослива для душа BASE SURFACE | 23,4 |









tapas de desagüe /
kit de reparación
platos ducha

drain valve covers /
repair kit
shower trays

dômes /
kit réparation
receveurs de douche

крышки водосливов для
душевых поддонов /
комплект для ремонта
душевых поддонов

€/u

| | | Tapas de desagüe | Drain valve covers | Dômes | Крышки водосливов для душевых поддонов | |
|---|---------|--|--|--|--|------|
|  | 4930100 | Rejilla SUITE | Grid SUITE | Grille SUITE | Заборная решетка SUITE | 15,8 |
|  | 4931101 | Rejilla blanca ATOM | White grid ATOM | Grille blanc ATOM | Заборная решетка белого цвета ATOM | 44,4 |
|  | 4931102 | Rejilla negra ATOM | Black grid ATOM | Grille noir ATOM | Заборная решетка черного цвета ATOM | 44,4 |
|  | 4931150 | Rejilla marfil ATOM | Ivory grid ATOM | Grille ivoire ATOM | Заборная решетка цвета слоновой кости ATOM | 44,4 |
|  | 4931184 | Rejilla antracita ATOM | Anthracite grid ATOM | Grille anthracite ATOM | Заборная решетка цвета "антрацит" ATOM | 44,4 |
| | | Kit de reparación platos ducha | Repair kit shower trays | Kit réparation receveurs de douche | Комплект для ремонта душевых поддонов | |
|  | 6399001 | Kit de reparación platos blanco BASE SURFACE | Repair kit shower trays white BASE SURFACE | Kit de réparation receveurs blanc BASE SURFACE | Комплект для ремонта душевых поддонов белого цвета BASE SURFACE | 97,8 |
|  | 6399002 | Kit de reparación platos negro BASE SURFACE | Repair kit shower trays black BASE SURFACE | Kit de réparation receveurs noir BASE SURFACE | Комплект для ремонта душевых поддонов Черного цвета BASE SURFACE | 97,8 |
|  | 6399080 | Kit de reparación platos gris BASE SURFACE | Repair kit shower trays grey BASE SURFACE | Kit de réparation receveurs gris BASE SURFACE | Комплект для ремонта душевых поддонов Серого цвета BASE SURFACE | 97,8 |
|  | 6399084 | Kit de reparación platos antracita BASE SURFACE | Repair kit shower trays anthracite BASE SURFACE | Kit de réparation receveurs anthracite BASE SURFACE | Комплект для ремонта душевых поддонов Цвета "антрацит" BASE SURFACE | 97,8 |

kit de
reparación
platos ducha

repair kit
shower trays

kit réparation
receveurs de
douche

КОМПЛЕКТ
для ремонта
душевых
поддонов

€/u

gala



6399101 Kit de reparación platos blanco

| SUITE |

**Repair kit
shower trays**

Repair kit shower trays white

| SUITE |

**Kit réparation
receveurs de
douche**

Kit de réparation receveurs blanc

| SUITE |

**Комплект для
ремонта душевых
поддонов**

Комплект для ремонта душевых поддонов белого цвета

| SUITE |

38,0



6399102 Kit de reparación platos negro

| SUITE |

Repair kit shower trays black

| SUITE |

Kit de réparation receveurs noir

| SUITE |

Комплект для ремонта душевых поддонов Черного цвета

| SUITE |

38,0



6399150 Kit de reparación platos marfil

| SUITE |

Repair kit shower trays ivory

| SUITE |

Kit de réparation receveurs ivoire

| SUITE |

Комплект для ремонта душевых поддонов цвета слоновой кости

| SUITE |

38,0



6399184 Kit de reparación platos antracita

| SUITE |

Repair kit shower trays anthracite

| SUITE |

Kit de réparation receveurs anthracite

| SUITE |

Комплект для ремонта душевых поддонов Цвета "антрацит"

| SUITE |

38,0

07

134. **tiradores**
handles
poignées
ручки
- 134-135. **cierres magnéticos**
magnetic seals
fermetures magnétiques
магнитные защелки
- 135-137. **juntas estanqueidad**
watertightness joints
joints d'étanchéité
профиль и водонепроницаемые профили
- 138-139. **fijaciones a pared**
fixations to wall
fixations au mur
настенное крепление
- 140-146. **perfiles y raíles**
profiles and rails
profils et rails
профили и направляющие
- 146-148. **kit de accesorios**
kit accessories
kit d'accessoires
комплект аксессуаров
- 148-156. **vidrios**
glass
vitres
стекла
- 156-157. **rodamientos**
bearings
roulements
ролики
157. **topes**
stops
butées
ограничители
- 158-159. **embellecedores**
trimmings
enjolveurs
декоративные элементы
- 282-307. **despiece mamparas**
Walk-in N / Klevan / Step
parts breakdown shower enclosures
Walk-in N / Klevan / Step
liste de pièces détaillée parois
de douche Walk-in N / Klevan / Step
каталог деталей душевых дверей
Walk-in N / Klevan / Step

243

consultar despiece
en páginas 282-307
check parts breakdown
on pages 282-307
consulter liste de pièces détaillée
pages 282-307
см. каталог деталей душевых дверей
на стр. 282-307

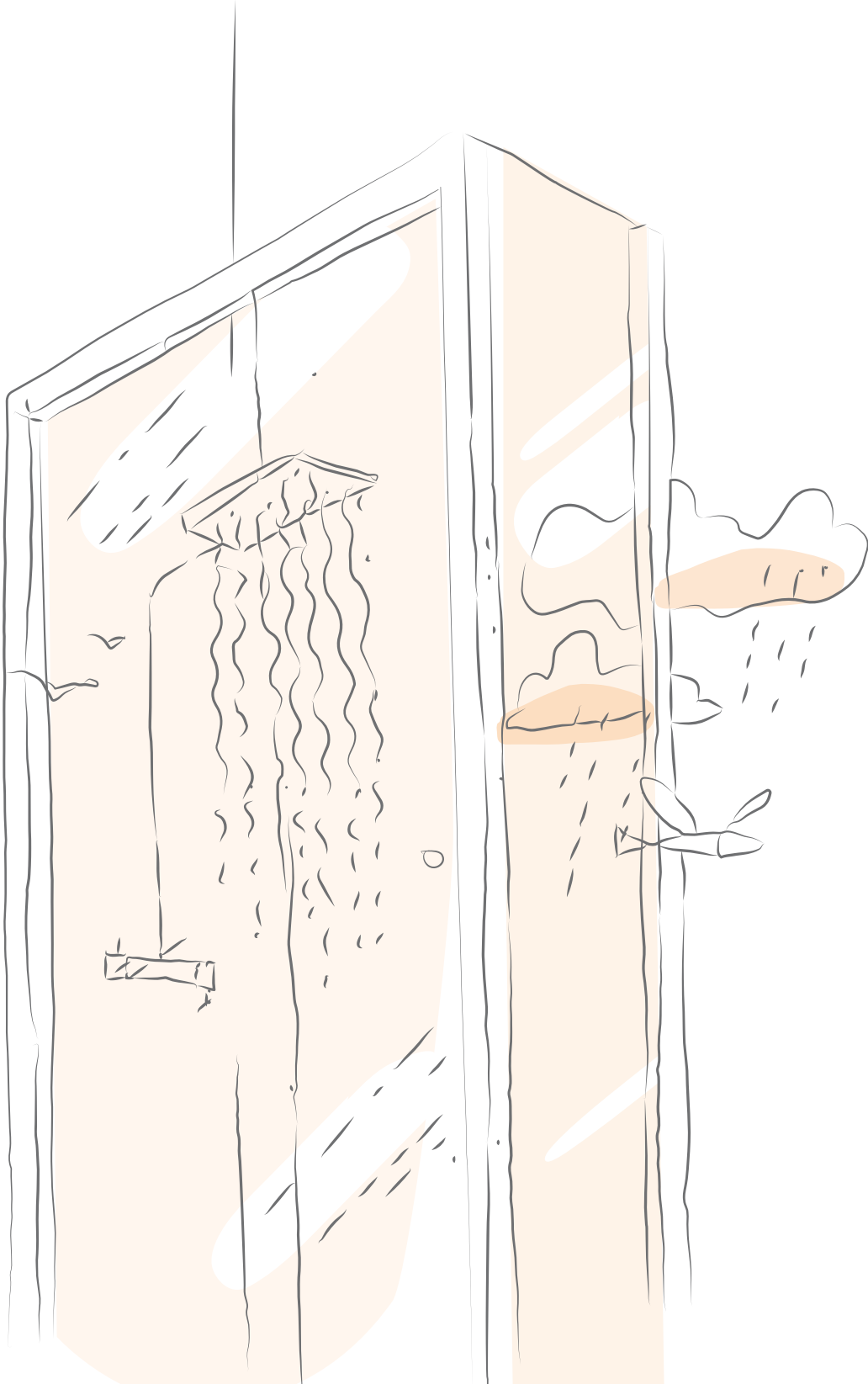

ENCLOSURES
PAROIS DE DOUCHE
ДУШЕВЫЕ ДВЕРИ





Мампгарас



gala

tiradores
/ cierres
magnéticoshandles
/ magnetic
sealspoignées
/ fermetures
magnétiquesручки
/ магнитные
защелки









€/u

| | Tiradores | Handles | Poignées | Ручки | |
|---|--|---|---|---|-------|
|  | 8950070 Tiradores VISION 2 unidades | Handles VISION 2 units | Poignées VISION 2 unités | Ручки VISION 2 штуки | 56,9 |
|  | 4901700 Tiradores 243 STEP SILVER | Handles STEP SILVER | Poignées STEP SILVER | Ручки STEP SILVER | 15,5 |
|  | 8961800 Tirador 243 KLEVAN FRONTAL KLEVAN VÉRTECE | Handles KLEVAN FRONT KLEVAN VERTEX | Poignées KLEVAN FRONTAL KLEVAN SOMMET | Ручки KLEVAN ФРОНТАЛЬНОЕ KLEVAN УГОЛ | 4,1 |
| | Cierres magnéticos | Magnetic seals | Fermetures magnétiques | Магнитные защелки | |
|  | 8950101 Cierre magnético izquierdo VISION 2 m | Left magnetic seal VISION 2 m | Fermeture magnétique gauche VISION 2 m | Магнит левый VISION 2 m | 19,6 |
|  | 8950201 Cierre magnético derecho VISION 2 m | Right magnetic seal VISION 2 m | Fermeture magnétique droite VISION 2 m | Магнит правый VISION 2 m | 19,6 |
|  | 8909100 Kit cierre magnético VISION | Kit magnetic seal VISION | Kit fermeture magnétique VISION | Комплект для магнитной защелки VISION | 205,7 |
|  | 4901100 Imán 243 STEP RECTANGULAR, ANGULAR Y ENTRE PAREDES 4 HOJAS SILVER | Magnet STEP RECTANGULAR, CORNER, AND BETWEEN WALLS 4 PANELS SILVER | Aimant STEP RECTANGULAIRE, D'ANGLE, ENTRE MURS 4 VOLETS SILVER | Магнит STEP ПРЯМОУГОЛЬНЫЙ, УГЛОВОЙ И ДЛЯ ИСПОЛЬЗОВАНИЯ МЕЖДУ СТЕН ЧЕТЫРЕХЭЛЕМЕНТНЫХ СТВОРОК SILVER | 22,2 |
|  | 4901200 Imán 243 STEP ENTRE PAREDES 2 HOJAS | Magnet STEP BETWEEN WALLS 2 PANELS | Aimant STEP ENTRE MURS 2 VOLETS | Магнит STEP ДЛЯ ИСПОЛЬЗОВАНИЯ МЕЖДУ СТЕН ДВУХЭЛЕМЕНТНЫХ СТВОРОК | 11,1 |
|  | 4901300 Imán 243 STEP ENTRE PAREDES 2 HOJAS | Magnet STEP BETWEEN WALLS 2 PANELS | Aimant STEP ENTRE MURS 2 VOLETS | Магнит STEP ДЛЯ ИСПОЛЬЗОВАНИЯ МЕЖДУ СТЕН ДВУХЭЛЕМЕНТНЫХ СТВОРОК | 11,1 |

cierres
magnéticos /
juntas
estanqueidadmagnetic
seals /
watertightness
jointsjoints
d'étanchéité /
fermetures
magnétiquesводонепроницаемые
прокладки /
магнитные
защелки













€/u

gala

| | Cierres magnéticos | Magnetic seals | Fermetures magnétiques | Магнитные защелки | |
|---|--|---|---|--|------|
|  | 8962400 243 Perfil magnético 45° reversible KLEVAN VÉRTICE | Reversible 45° magnetic profile KLEVAN VERTEX | Profil magnétique 45° réversible KLEVAN SOMMET | Магнитный реверсивный профиль на 45° KLEVAN УГОЛ | 20,4 |
|  | 8963600 243 Perfil magnético puerta recto KLEVAN FRONTAL Y RECTANGULAR | Straight magnetic profile for door KLEVAN FRONT AND RECTANGULAR | Profil magnétique porte droit KLEVAN FRONTAL ET RECTANGULAIRE | Магнитный профиль на дверь, прямой KLEVAN ФРОНТАЛЬНОЕ И ПРЯМОУГОЛЬНОЕ | 17,9 |
| | Juntas estanqueidad | Watertightness joints | Joints d'étanchéité | Водонепроницаемые прокладки | |
|  | 8950401 Perfil de estanqueidad entre puertas VISION 2 m | Watertightness profile between doors VISION 2 m | Profil d'étanchéité entre portes VISION 2 m | Прокладка для подвода воды к писсуару VISION 2 m | 11,3 |
|  | 4900800 243 Junta embellecedora vertical perfil STEP CUADRADA, RECTANGULAR, ANGULAR, BAÑERA 2 HOJAS ENTRE PAREDES 2 Y 4 HOJAS | Vertical trimming joint profile STEP SQUARE, RECTANGULAR, CORNER, BATH 2 PANELS BETWEEN WALLS 2 AND 4 PANELS | Profil d'étanchéité entre portes STEP CARRÉ, RECTANGULAIRE, D'ANGLE, BAIGNOIRE 2 VOLETS ENTRE MURS 2 ET 4 VOLETS | Декоративная прокладка вертикальный профиль STEP ДЛЯ ИСПОЛЬЗОВАНИЯ МЕЖДУ СТЕН ДВУХ- И ЧЕТЫРЕХЭЛЕМЕНТНЫХ СТВОРОК | 3,3 |
|  | 4900900 243 Junta, corredera STEP CUADRADA, RECTANGULAR, ANGULAR, ENTRE PAREDES 2 Y 4 HOJAS | Joint, sliding door STEP SQUARE, RECTANGULAR, CORNER, BETWEEN WALLS 2 AND 4 PANELS | Joint, porte coulissante STEP CARRÉ, RECTANGULAIRE, D'ANGLE, ENTRE MURS 2 ET 4 VOLETS | Водонепроницаемая прокладка, раздвижная STEP ДЛЯ ИСПОЛЬЗОВАНИЯ МЕЖДУ СТЕН ДВУХ- И ЧЕТЫРЕХЭЛЕМЕНТНЫХ СТВОРОК | 5,5 |
|  | 4901000 243 Junta, fijo STEP CUADRADA, RECTANGULAR, ANGULAR, ENTRE PAREDES 2 Y 4 HOJAS | Joint, fixe STEP SQUARE, RECTANGULAR, CORNER, BETWEEN WALLS 2 AND 4 PANELS | Joint, fixe STEP CARRÉ, RECTANGULAIRE, D'ANGLE, ENTRE MURS 2 ET 4 VOLETS | Водонепроницаемая прокладка, фиксированная STEP ДЛЯ ИСПОЛЬЗОВАНИЯ МЕЖДУ СТЕН ДВУХ- И ЧЕТЫРЕХЭЛЕМЕНТНЫХ СТВОРОК | 5,5 |
|  | 4902300 243 Junta acristalar puerta corredera STEP BAÑERA 1 Y 2 HOJAS | Joint glass sliding door STEP BATH 1 AND 2 PANELS | Joint verre porte coulissante STEP BAIGNOIRE 1 ET 2 VOLETS | Прокладка для стеклянной раздвижной двери STEP ВАННА 1 И 2 СТВОРОКИ | 10,6 |
|  | 4906700 243 Burlete articulación WALK-IN N | Seal joint WALK-IN N | Bourrelet articulation WALK-IN N | Уплотнитель соединения WALK-IN N | 35,1 |
|  | 4906800 243 Junquillo fijación cristal 2000 mm WALK-IN N | Glazing bar glass fixation 2000 mm WALK-IN N | Parclose fixation verre 2000 mm WALK-IN N | Штапик фиксации стекла 2000 мм WALK-IN N | 30,8 |

juntas
estanqueidadwatertightness
jointsjoints
d'étanchéitéводонепроницаемые
прокладки

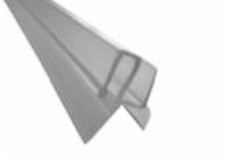





€/u

| | Juntas estanqueidad | Watertightness joints | Joints d'étanchéité | Водонепроницаемые прокладки | |
|---|---|--|--|--|------|
|  | 4906900  Cuña fijación cristal 2000 mm WALK-IN N | Fixing wedge glass 2000 mm WALK-IN N | Cale fixation verre 2000 mm WALK-IN N | Паз крепления стекла 2000 мм WALK-IN N | 35,0 |
|  | 4907000  Perfil U fijo pared 1988 mm WALK-IN N | U-shaped fixed profile 1988 mm WALK-IN N | Profil U fixe au mur 1988 mm WALK-IN N | П-образный профиль, фиксированный на стене 1988 мм WALK-IN N | 86,6 |
|  | 8962000  Junta cristal fijo KLEVAN FRONTAL Y RECTANGULAR KLEVAN VÉRTICE | Fixed glass joint KLEVAN FRONT AND RECTANGULAR KLEVAN VERTEX | Joint verre fixe KLEVAN FRONTAL ET RECTANGULAIRE KLEVAN SOMMET | Прокладка для фиксированной стеклянной панели KLEVAN ФРОНТАЛЬНОЕ И ПРЯМОУГОЛЬНОЕ KLEVAN УГОЛ | 7,4 |
|  | 8962300  Perfiles cruce KLEVAN FRONTAL Y RECTANGULAR KLEVAN VÉRTICE | Shower enclosure F-shaped seals KLEVAN FRONT AND RECTANGULAR KLEVAN VERTEX | Joint bas porte douche KLEVAN FRONTAL ET RECTANGULAIRE KLEVAN SOMMET | Водонепроницаемый профиль KLEVAN ФРОНТАЛЬНОЕ И ПРЯМОУГОЛЬНОЕ KLEVAN УГОЛ | 8,8 |
|  | 8962500  Perfil cuña KLEVAN LATERAL FIJO | Wedge-shaped seal KLEVAN FIXED SIDE | Joint d'étanchéité KLEVAN LATÉRAL FIXE | Клиновидный профиль KLEVAN НЕПОДВИЖНАЯ БОКОВАЯ ПАНЕЛЬ | 16,9 |
|  | 8962600  Perfil vierteaguas F 1000 KLEVAN FRONTAL Y RECTANGULAR | Shower enclosure seal F 1000 KLEVAN FRONT AND RECTANGULAR | Joint d'étanchéité F 1000 KLEVAN FRONTAL ET RECTANGULAIRE | Лепестковый профиль F 1000 KLEVAN ФРОНТАЛЬНОЕ И ПРЯМОУГОЛЬНОЕ | 14,1 |
|  | 8962700  Perfil vierteaguas F 1100 KLEVAN FRONTAL Y RECTANGULAR | Shower enclosure seal F 1100 KLEVAN FRONT AND RECTANGULAR | Joint d'étanchéité F 1100 KLEVAN FRONTAL ET RECTANGULAIRE | Лепестковый профиль F 1100 KLEVAN ФРОНТАЛЬНОЕ И ПРЯМОУГОЛЬНОЕ | 14,3 |
|  | 8962800  Perfil vierteaguas F 1200 KLEVAN FRONTAL Y RECTANGULAR | Shower enclosure seal F 1200 KLEVAN FRONT AND RECTANGULAR | Joint d'étanchéité F 1200 KLEVAN FRONTAL ET RECTANGULAIRE | Лепестковый профиль F 1200 KLEVAN ФРОНТАЛЬНОЕ И ПРЯМОУГОЛЬНОЕ | 14,5 |

juntas
estanqueidadwatertightness
jointsjoints
d'étanchéitéводонепроницаемые
прокладки

€/u

gala

| | Juntas estanqueidad | Watertightness joints | Joints d'étanchéité | Водонепроницаемые прокладки | |
|---|--|--|--|--|------|
|  | 8962900 Perfil vierteaguas F 1300 KLEVAN FRONTAL Y RECTANGULAR | Shower enclosure seal F 1300 KLEVAN FRONT AND RECTANGULAR | Joint d'étanchéité F 1300 KLEVAN FRONTAL ET RECTANGULAIRE | Лепестковый профиль F 1300 KLEVAN ФРОНТАЛЬНОЕ И ПРЯМОУГОЛЬНОЕ | 14,7 |
|  | 8963000 Perfil vierteaguas F 1400 KLEVAN FRONTAL Y RECTANGULAR | Shower enclosure seal F 1400 KLEVAN FRONT AND RECTANGULAR | Joint d'étanchéité F 1400 KLEVAN FRONTAL ET RECTANGULAIRE | Лепестковый профиль F 1400 KLEVAN ФРОНТАЛЬНОЕ И ПРЯМОУГОЛЬНОЕ | 14,9 |
|  | 8963100 Perfil vierteaguas F 1500 KLEVAN FRONTAL Y RECTANGULAR | Shower enclosure seal F 1500 KLEVAN FRONT AND RECTANGULAR | Joint d'étanchéité F 1500 KLEVAN FRONTAL ET RECTANGULAIRE | Лепестковый профиль F 1500 KLEVAN ФРОНТАЛЬНОЕ И ПРЯМОУГОЛЬНОЕ | 15,1 |
|  | 8963200 Perfil vierteaguas F 1600 KLEVAN FRONTAL Y RECTANGULAR | Shower enclosure seal F 1600 KLEVAN FRONT AND RECTANGULAR | Joint d'étanchéité F 1600 KLEVAN FRONTAL ET RECTANGULAIRE | Лепестковый профиль F 1600 KLEVAN ФРОНТАЛЬНОЕ И ПРЯМОУГОЛЬНОЕ | 15,3 |
|  | 8963300 Perfil vierteaguas angular V 700-850 KLEVAN VÉRTICE | Shower enclosure seal angular V 700-850 KLEVAN VERTEX | Joint d'étanchéité angulaire V 700-850 KLEVAN SOMMET | Угловой лепестковый профиль V 700-850 KLEVAN УГОЛ | 13,8 |
|  | 8963400 Perfil vierteaguas angular V 900-1200 KLEVAN VÉRTICE | Shower enclosure seal angular V 900-1200 KLEVAN VERTEX | Joint d'étanchéité angulaire V 900-1200 KLEVAN SOMMET | Угловой лепестковый профиль V 900-1200 KLEVAN УГОЛ | 14,6 |
|  | 8963500 Perfil lateral fijo KLEVAN LATERAL FIJO | Fixed side profile KLEVAN FIXED SIDE | Profil latéral fixe KLEVAN LATÉRAL FIXE | Фиксированный боковой профиль KLEVAN НЕПОДВИЖНАЯ БОКОВАЯ ПАНЕЛЬ | 16,2 |









fijaciones a pared

fixations to wall

fixations au mur









настенное крепление

€/u

| | Fijaciones a pared | Fixations to wall | Fixations au mur | Настенное крепление | |
|---|---|---|---|--|------|
|  | 8950370 Fijación a pared VISION 1 unidad | Fixation to wall VISION 1 unit | Fixation au mur VISION 1 unité | Настенное крепление VISION 1 штука | 39,0 |
|  | 4903800 Tirante cristal-pared de 665 mm VISION MODELO 1 Y 2 PLATOS DE 70 CM | Separating frame glass-wall 665 mm VISION MODEL 1 AND 2 SHOWER TRAYS 70 CM | Profil verre-mur de 665 mm VISION MODELE 1 ET 2 RÉCEVEURS DE 70 CM | Затяжка стекло-стена 665 мм VISION МОДЕЛЬ 1 И 2 ДУШЕВЫЕ ПОДДОНЫ 70 CM | 61,7 |
|  | 4903900 Tirante cristal-pared de 715 mm VISION MODELO 1 Y 2 PLATOS DE 75 CM | Separating frame glass-wall 715 mm VISION MODEL 1 AND 2 SHOWER TRAYS 75 CM | Profil verre-mur de 715 mm VISION MODELE 1 ET 2 RÉCEVEURS DE 75 CM | Затяжка стекло-стена 715 мм VISION МОДЕЛЬ 1 И 2 ДУШЕВЫЕ ПОДДОНЫ 75 CM | 63,2 |
|  | 4904000 Tirante cristal-pared de 765 mm VISION MODELO 1 Y 2 PLATOS DE 80 CM | Separating frame glass-wall 765 mm VISION MODEL 1 AND 2 SHOWER TRAYS 80 CM | Profil verre-mur de 765 mm VISION MODELE 1 ET 2 RÉCEVEURS DE 80 CM | Затяжка стекло-стена 765 мм VISION МОДЕЛЬ 1 И 2 ДУШЕВЫЕ ПОДДОНЫ 80 CM | 65,4 |
|  | 4904100 Tirante cristal-pared de 865 mm VISION MODELO 1 Y 2 PLATOS DE 90 CM | Separating frame glass-wall 865 mm VISION MODEL 1 AND 2 SHOWER TRAYS 90 CM | Profil verre-mur de 865 mm VISION MODELE 1 ET 2 RÉCEVEURS DE 90 CM | Затяжка стекло-стена 865 мм VISION МОДЕЛЬ 1 И 2 ДУШЕВЫЕ ПОДДОНЫ 90 CM | 69,1 |
|  | 4904200 Tirante con apoyo cristal-pared de 665 mm VISION MODELO 2, 3 Y 4 PLATOS DE 70 CM | Separating frame with support glass-wall 665 mm VISION MODEL 2, 3 AND 4 SHOWER TRAYS 70 CM | Profil avec support verre-mur de 665 mm VISION MODELE 2, 3 ET 4 RÉCEVEURS DE 70 CM | Затяжка с упором стекло-стена 665 мм VISION МОДЕЛЬ 2, 3 И 4 ДУШЕВЫЕ ПОДДОНЫ 70 CM | 66,9 |
|  | 4904300 Tirante con apoyo cristal-pared de 715 mm VISION MODELO 2, 3 Y 4 PLATOS DE 75 CM | Separating frame with support glass-wall 715 mm VISION MODEL 2, 3 AND 4 SHOWER TRAYS 75 CM | Profil avec support verre-mur de 715 mm VISION MODELE 2, 3 ET 4 RÉCEVEURS DE 75 CM | Затяжка с упором стекло-стена 715 мм VISION МОДЕЛЬ 2, 3 И 4 ДУШЕВЫЕ ПОДДОНЫ 75 CM | 68,6 |
|  | 4904400 Tirante con apoyo cristal-pared de 765 mm VISION MODELO 2, 3 Y 4 PLATOS DE 80 CM | Separating frame with support glass-wall 765 mm VISION MODEL 2, 3 AND 4 SHOWER TRAYS 80 CM | Profil avec support verre-mur de 765 mm VISION MODELE 2, 3 ET 4 RÉCEVEURS DE 80 CM | Затяжка с упором стекло-стена 765 мм VISION МОДЕЛЬ 2, 3 И 4 ДУШЕВЫЕ ПОДДОНЫ 80 CM | 70,6 |

fijaciones
a paredfixations
to wallfixations
au murнастенное
крепление

€/u

| | Fijaciones a pared | Fixations to wall | Fixations au mur | Настенное крепление | |
|---|--|--|--|---|------|
|  | 4904500 Tirante con apoyo cristal-pared de 865 mm <i> VISION MODELO 2, 3 Y 4 PLATOS DE 90 CM </i> | Separating frame with support glass-wall 865 mm <i> VISION MODEL 2, 3 AND 4 SHOWER TRAYS 90 CM </i> | Profil avec support verre-mur de 865 mm <i> VISION MODELE 2, 3 ET 4 RECEVEURS DE 90 CM </i> | Затяжка с упором стекло-стена 865 мм <i> VISION МОДЕЛЬ 2, 3 И 4 ДУШЕВЫЕ ПОДДОНЫ 90 CM </i> | 74,3 |
|  | 4904600 Tirante puerta (tirante-cristal grande) <i> VISION MODELO 3 Y 4 TODAS LAS MEDIDAS </i> | Separating frame door (separating frame-large glass) <i> VISION MODEL 3 AND 4 ALL DIMENSIONS </i> | Profil porte (profil-verre grand) <i> VISION MODELE 3 ET 4 TOUTES LES DIMENSIONS </i> | Затяжка для двери (затяжка-большое стекло) <i> VISION МОДЕЛЬ 3 И 4 ВСЕ РАЗМЕРЫ </i> | 61,2 |
|  | 4904700 Tirante puerta (tirante-cristal pequeño) <i> VISION MODELO 2 </i> | Separating frame door (separating frame-large glass) <i> VISION MODEL 2 </i> | Profil porte (profil-verre petit) <i> VISION MODELE 2 </i> | Затяжка для двери (затяжка-маленькое стекло) <i> VISION МОДЕЛЬ 2 </i> | 21,1 |
|  | 4904800 Soporte fijación del tirante a pared <i> VISION </i> | Support fixation frame to wall <i> VISION </i> | Support fixation profil au mur <i> VISION </i> | Крепежный кронштейн для затяжки к стене <i> VISION </i> | 27,3 |
|  | 4904900 Soporte fijación del tirante a vidrio <i> VISION </i> | Support fixation frame to glass <i> VISION </i> | Support fixation profil au verre <i> VISION </i> | Крепежный набор для затяжки к стеклу <i> VISION </i> | 32,2 |
|  | 4905000 Soporte fijación de cristal pequeño tirante-cristal grande <i> MODELO 4 </i> <i> VISION </i> | Support fixation small glass-separating frame-large glass <i> MODEL 4 </i> <i> VISION </i> | Support fixation du verre petit profil-verre grand <i> MODELE 4 </i> <i> VISION </i> | Крепежный кронштейн для маленького стекла затяжки-большого стекла <i> МОДЕЛЬ 4 </i> <i> VISION </i> | 35,2 |
|  | 4905100 Bisagra fijación a pared cristal <i> VISION </i> | Fixing hinges fixation to wall glass <i> VISION </i> | Charnière fixation au mur verre <i> VISION </i> | Крепежная петля к стене стекло <i> VISION </i> | 49,0 |
|  | 4907100 Tirante de 1000 mm 243 <i> WALK-IN N TODOS LOS MODELOS </i> | Separating frame 1000 mm <i> WALK-IN N ALL MODELS </i> | Profil 1000 mm <i> WALK-IN N TOUTES LES MODELES </i> | Затяжка на 1000 мм <i> WALK-IN N ВСЕ МОДЕЛЬ </i> | 38,0 |

perfiles
y raílesprofiles
and railsprofils
et railsпрофили и
направляющие









€/u

| | Perfiles y raíles | Profiles and rails | Profils et rails | Профили и направляющие | |
|---|---|---|--|--|-------|
|  | 8950570 Raíl cuadrado para puerta de mampara cuadrada VISION | Square rail for square enclosure door VISION | Enjolveur de rail carré pour porte du parois carré VISION | Квадратная направляющая для душевой квадратной двери VISION | 74,5 |
|  | 8950670 Embellecedor de raíl cuadrado para puerta de mampara rectangular para 2 y 3 paredes VISION | Square rail trimming for rectangular enclosure door for 2 and 3 walls VISION | Enjolveur de rail carré pour porte du parois rectangulaire 2 et 3 murs VISION | Декоративный элемент для квадратной направляющей для прямоугольной душевой двери для 2 и 3 стен VISION | 10,4 |
|  | 8950770 Raíl superior para mampara cuadrada 2 m VISION | Upper rail for square enclosure 2 m VISION | Rail supérieur parois carré 2 m VISION | Верхняя направляющая для квадратной душевой двери 2 м VISION | 73,5 |
|  | 8950870 Raíl superior para mampara rectangular entre 2 y 3 paredes VISION 1 unidad | Upper rail for rectangular enclosure between 2 and 3 walls VISION 1 unit | Rail supérieur parois rectangulaire entre 2 et 3 murs VISION 1 unité | Верхняя направляющая для прямоугольной душевой двери между 2 и 3 стенами VISION 1 штука | 139,3 |
|  | 8909070 Compensador 1 cm VISION 1 unidad | Compensating profile 1 cm VISION 1 unit | Compensateur 1 cm VISION 1 unité | Компенсатор 1 см VISION 1 штука | 137,1 |
|  | 4900300 Perfil compensador 1,95 m 243 STEP CUADRADA, RECTANGULAR, ANGULAR Y FRONTAL | Compensating profile 1,95 m STEP SQUARE, RECTANGULAR, CORNER AND FRONT | Profil complémentaire 1,95 m STEP CARRÉ, RECTANGULAIRE, D'ANGLE ET FRONTAL | Профиль компенсатора 1,95 м STEP КВАДРАТНОЕ, ПРЯМОУГОЛЬНОЕ, УГЛОВОЙ И ФРОНТАЛЬНОЕ | 11,1 |
|  | 4900400 Perfil compensador secundario 1,95 m 243 STEP ENTRE PAREDES 2 Y 4 HOJAS | Subsidiary compensating profile 1,95 m STEP BETWEEN WALLS 2 AND 4 PANELS | Profil complémentaire secondaire 1,95 m STEP ENTRE MURS 2 ET 4 VOLETS | Профиль компенсатора вторичный 1,95 м STEP ДЛЯ ИСПОЛЬЗОВАНИЯ МЕЖДУ СТЕН ДВУХ- И ЧЕТЫРЕХЭЛЕМЕНТНЫХ СТВОРОК | 11,1 |
|  | 4900500 Raíl perfil recto 243 STEP CUADRADA, RECTANGULAR Y FRONTAL Especificar medida mampara | Rail straight profile STEP SQUARE, RECTANGULAR AND FRONT Please specify dimensions of the enclosure | Rail profil droit STEP CARRÉ, RECTANGULAIRE ET FRONTAL Veuillez spécifier les dimensions de la paroi | Прямой профиль направляющей STEP КВАДРАТНОЕ, ПРЯМОУГОЛЬНОЕ И ФРОНТАЛЬНОЕ Указать размеры душевой двери | 55,5 |

perfiles
y raílesprofiles
and railsprofil
et railsпрофили и
направляющие

€/u

gala

| | Perfiles y raíles | Profiles and rails | Profil et rails | Профили и направляющие | |
|---|--|---|---|--|------|
|  | 4900600 243 Raíl perfil curvo STEP ANGULAR Especificar medida mampara | Rail curved profile STEP CORNER Please specify dimensions of the enclosure | Rail profil courbe STEP D'ANGLE Veuillez spécifier les dimensions de la paroi | Изогнутый профиль направляющей STEP УГЛОВОЙ Указать размеры душевой двери | 55,5 |
|  | 4900700 243 Perfil vertical con imán 1,95 m STEP ENTRE PAREDES 2 HOJAS | Vertical profile with magnet 1,95 m STEP BETWEEN WALLS 2 PANELS | Profil vertical avec aimant 1,95 m STEP ENTRE MURS 2 VOLETS | Вертикальный профиль с магнитом 1,95 м STEP ДЛЯ ИСПОЛЬЗОВАНИЯ МЕЖДУ СТЕН ДВУХЭЛЕМЕНТНЫХ СТВОРК | 16,6 |
|  | 8955170 243 Perfil compensador 7 cm de 1,95 m altura STEP CUADRADA, RECTANGULAR Y ANGULAR 2 unidades | Compensating profile 7 cm 1,95 m high STEP SQUARE, RECTANGULAR AND CORNER 2 units | Profil complémentaire 7 cm de 1,95 m hauteur STEP CARRÉ, RECTANGULAIRE ET D'ANGLE 2 unités | Профиль компенсатора 7 см на 1,95 м высоты STEP КВАДРАТНЫЙ, ПРЯМОУГОЛЬНЫЙ И УГЛОВОЙ 2 штуки | 73,0 |
|  | 4902200 243 Perfil compensador 7 cm de 1,95 m altura con solapa STEP FRONTAL 1 unidad | Compensating profile 7 cm 1,95 m high with flap STEP FRONT 1 unit | Profil complémentaire 7 cm de 1,95 m hauteur avec rabat STEP FRONTAL 1 unité | Профиль компенсатора 7 см на 1,95 м высоты с отворотом STEP ФРОНТАЛЬНЫЙ 1 штука | 41,0 |
|  | 8960700 243 Unión perfil base KLEVAN VÉRTICE | Profile base connector KLEVAN VERTEX | Raccordement base profil KLEVAN SOMMET | Крепление профиля и основы KLEVAN УГОЛ | 8,2 |
|  | 8960900 243 Galga montaje puerta KLEVAN FRONTAL Y RECTANGULAR KLEVAN VÉRTICE | Gauge for mounting of door KLEVAN FRONT AND RECTANGULAR KLEVAN VERTEX | Jauge montage porte KLEVAN FRONTAL ET RECTANGULAIRE KLEVAN SOMMET | Щуп для монтажа двери KLEVAN ФРОНТАЛЬНОЕ И ПРЯМОУГОЛЬНОЕ KLEVAN УГОЛ | 8,2 |
|  | 8961100 243 Conjunto soporte guía cierre KLEVAN FRONTAL Y RECTANGULAR | Kit closing rail support KLEVAN FRONT AND RECTANGULAR | Ensemble support rail de fermeture KLEVAN FRONTAL ET RECTANGULAIRE | Набор направляющей кронштейна закрытия KLEVAN ФРОНТАЛЬНОЕ И ПРЯМОУГОЛЬНОЕ | 16,5 |
|  | 8961200 243 Conjunto expansión guía 100 mm F / V 900-1200 KLEVAN FRONTAL Y RECTANGULAR KLEVAN VÉRTICE | Kit expansion rail 100 mm F / V 900-1200 KLEVAN FRONT AND RECTANGULAR KLEVAN VERTEX | Ensemble expansion rail 100 mm F / V 900-1200 KLEVAN FRONTAL ET RECTANGULAIRE KLEVAN SOMMET | Набор выдвижения направляющей 100 мм F / V 900-1200 KLEVAN ФРОНТАЛЬНОЕ И ПРЯМОУГОЛЬНОЕ KLEVAN УГОЛ | 16,5 |

perfiles
y raílesprofiles
and railsprofils
et railsпрофили и
направляющие



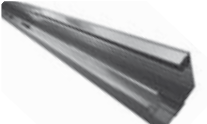



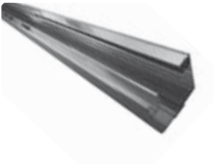

€/u

| | Perfiles y raíles | Profiles and rails | Profils et rails | Профили и направляющие | |
|---|--|--|--|---|-------|
|  | 8961300 243 Conjunto expansión guía 50 mm V 700-850 KLEVAN VÉRTICE | Kit expansion rail 50 mm V 700-850 KLEVAN VERTEX | Ensemble expansion rail 50 mm V 700-850 KLEVAN SOMMET | Набор выдвижения направляющей 50 мм V 700-850 KLEVAN УГОЛ | 15,8 |
|  | 8962100 243 Tapeta perfil pared KLEVAN FRONTAL Y RECTANGULAR KLEVAN VÉRTICE | Cap wall profile KLEVAN FRONT AND RECTANGULAR KLEVAN VERTEX | Embout profil mur KLEVAN FRONTAL ET RECTANGULAIRE KLEVAN SOMMET | Наличник пристенного профиля KLEVAN ФРОНТАЛЬНОЕ И ПРЯМОУГОЛЬНОЕ KLEVAN УГОЛ | 24,9 |
|  | 8962200 243 Tapeta perfil cierre KLEVAN FRONTAL Y RECTANGULAR | Cap locking profile KLEVAN FRONT AND RECTANGULAR | Embout profil de fermeture KLEVAN FRONTAL ET RECTANGULAIRE | Наличник профиля закрытия KLEVAN ФРОНТАЛЬНОЕ И ПРЯМОУГОЛЬНОЕ | 36,7 |
|  | 8963700 243 Conjunto perfil pared KLEVAN LATERAL FIJO | Kit wall profile KLEVAN FIXED SIDE | Ensemble profil mur KLEVAN LATÉRAL FIXE | Набор пристенного профиля KLEVAN НЕПОДВИЖНАЯ БОКОВАЯ ПАНЕЛЬ | 135,9 |
|  | 8963800 243 Conjunto perfil pared KLEVAN FRONTAL Y RECTANGULAR KLEVAN VÉRTICE | Kit wall profile KLEVAN FRONT AND RECTANGULAR KLEVAN VERTEX | Ensemble profil mur KLEVAN FRONTAL ET RECTANGULAIRE KLEVAN SOMMET | Набор пристенного профиля KLEVAN ФРОНТАЛЬНОЕ И ПРЯМОУГОЛЬНОЕ KLEVAN УГОЛ | 136,2 |
|  | 8963900 243 Conjunto perfil cierre KLEVAN FRONTAL Y RECTANGULAR | Kit locking profile KLEVAN FRONT AND RECTANGULAR | Emsemble profil de fermeture KLEVAN FRONTAL ET RECTANGULAIRE | Набор профиля закрытия KLEVAN ФРОНТАЛЬНОЕ И ПРЯМОУГОЛЬНОЕ | 129,1 |
|  | 8964000 243 Conjunto perfil guía F 1000 KLEVAN FRONTAL Y RECTANGULAR | Kit rail profile F 1000 KLEVAN FRONT AND RECTANGULAR | Ensemble profil rail F 1000 KLEVAN FRONTAL ET RECTANGULAIRE | Набор профиля направляющей F 1000 KLEVAN ФРОНТАЛЬНОЕ И ПРЯМОУГОЛЬНОЕ | 37,2 |
|  | 8964100 243 Conjunto perfil guía F 1100 KLEVAN FRONTAL Y RECTANGULAR | Kit rail profile F 1100 KLEVAN FRONT AND RECTANGULAR | Ensemble profil rail F 1100 KLEVAN FRONTAL ET RECTANGULAIRE | Набор профиля направляющей F 1100 KLEVAN ФРОНТАЛЬНОЕ И ПРЯМОУГОЛЬНОЕ | 39,6 |

perfiles
y raílesprofiles
and railsprofils
et railsпрофили и
направляющие

















€/u

gala

| | Perfiles y raíles | Profiles and rails | Profils et rails | Профили и направляющие | |
|---|---|---|--|--|------|
|  | 8964200 243 Conjunto perfil guía F 1200 <i> KLEVAN FRONTAL Y RECTANGULAR </i> | Kit rail profile F 1200 <i> KLEVAN FRONT AND RECTANGULAR </i> | Ensemble profil rail F 1200 <i> KLEVAN FRONTAL ET RECTANGULAIRE </i> | Набор профиля направляющей F 1200 <i> KLEVAN ФРОНТАЛЬНОЕ И ПРЯМОУГОЛЬНОЕ </i> | 41,9 |
|  | 8964300 243 Conjunto perfil guía F 1300 <i> KLEVAN FRONTAL Y RECTANGULAR </i> | Kit rail profile F 1300 <i> KLEVAN FRONT AND RECTANGULAR </i> | Ensemble profil rail F 1300 <i> KLEVAN FRONTAL ET RECTANGULAIRE </i> | Набор профиля направляющей F 1300 <i> KLEVAN ФРОНТАЛЬНОЕ И ПРЯМОУГОЛЬНОЕ </i> | 41,9 |
|  | 8964400 243 Conjunto perfil guía F 1400 <i> KLEVAN FRONTAL Y RECTANGULAR </i> | Kit rail profile F 1400 <i> KLEVAN FRONT AND RECTANGULAR </i> | Ensemble profil rail F 1400 <i> KLEVAN FRONTAL ET RECTANGULAIRE </i> | Набор профиля направляющей F 1400 <i> KLEVAN ФРОНТАЛЬНОЕ И ПРЯМОУГОЛЬНОЕ </i> | 46,7 |
|  | 8964500 243 Conjunto perfil guía F 1500 <i> KLEVAN FRONTAL Y RECTANGULAR </i> | Kit rail profile F 1500 <i> KLEVAN FRONT AND RECTANGULAR </i> | Ensemble profil rail F 1500 <i> KLEVAN FRONTAL ET RECTANGULAIRE </i> | Набор профиля направляющей F 1500 <i> KLEVAN ФРОНТАЛЬНОЕ И ПРЯМОУГОЛЬНОЕ </i> | 49,1 |
|  | 8964600 243 Conjunto perfil guía F 1600 <i> KLEVAN FRONTAL Y RECTANGULAR </i> | Kit rail profile F 1600 <i> KLEVAN FRONT AND RECTANGULAR </i> | Ensemble profil rail F 1600 <i> KLEVAN FRONTAL ET RECTANGULAIRE </i> | Набор профиля направляющей F 1600 <i> KLEVAN ФРОНТАЛЬНОЕ И ПРЯМОУГОЛЬНОЕ </i> | 51,5 |
|  | 8964700 243 Conjunto perfil guía V 700 <i> KLEVAN VÉRTICE </i> | Kit rail profile V 700 <i> KLEVAN VERTEX </i> | Ensemble profil rail V 700 <i> KLEVAN SOMMET </i> | Набор профиля направляющей V 700 <i> KLEVAN УГОЛ </i> | 29,7 |
|  | 8964800 243 Conjunto perfil guía V 750 <i> KLEVAN VÉRTICE </i> | Kit rail profile V 750 <i> KLEVAN VERTEX </i> | Ensemble profil rail V 750 <i> KLEVAN SOMMET </i> | Набор профиля направляющей V 750 <i> KLEVAN УГОЛ </i> | 30,9 |
|  | 8964900 243 Conjunto perfil guía V 800 <i> KLEVAN VÉRTICE </i> | Kit rail profile V 800 <i> KLEVAN VERTEX </i> | Ensemble profil rail V 800 <i> KLEVAN SOMMET </i> | Набор профиля направляющей V 800 <i> KLEVAN УГОЛ </i> | 32,1 |

perfiles
y raílesprofiles
and railsprofils
et railsпрофили и
направляющие

















€/u

| | Perfiles y raíles | Profiles and rails | Profils et rails | Профили и направляющие | |
|---|---|---|--|---|------|
|  | 8965000  Conjunto perfil guía V 850 KLEVAN VÉRTICE | Kit rail profile V 850 KLEVAN VERTEX | Ensemble profil rail V 850 KLEVAN SOMMET | Набор профиля направляющей V 850 KLEVAN УГОЛ | 33,3 |
|  | 8965100  Conjunto perfil guía V 900 KLEVAN VÉRTICE | Kit rail profile V 900 KLEVAN VERTEX | Ensemble profil rail V 900 KLEVAN SOMMET | Набор профиля направляющей V 900 KLEVAN УГОЛ | 34,5 |
|  | 8965200  Conjunto perfil guía V 1000 KLEVAN VÉRTICE | Kit rail profile V 1000 KLEVAN VERTEX | Ensemble profil rail V 1000 KLEVAN SOMMET | Набор профиля направляющей V 1000 KLEVAN УГОЛ | 36,8 |
|  | 8965300  Conjunto perfil guía V 1100 KLEVAN VÉRTICE | Kit rail profile V 1100 KLEVAN VERTEX | Ensemble profil rail V 1100 KLEVAN SOMMET | Набор профиля направляющей V 1100 KLEVAN УГОЛ | 39,2 |
|  | 8965400  Conjunto perfil guía V 1200 KLEVAN VÉRTICE | Kit rail profile V 1200 KLEVAN VERTEX | Ensemble profil rail V 1200 KLEVAN SOMMET | Набор профиля направляющей V 1200 KLEVAN УГОЛ | 41,7 |
|  | 8965500  Conjunto perfil base F 1000 KLEVAN FRONTAL Y RECTANGULAR | Kit base profile F 1000 KLEVAN FRONT AND RECTANGULAR | Ensemble profil base F 1000 KLEVAN FRONTAL ET RECTANGULAIRE | Набор профиля основы F 1000 KLEVAN ФРОНТАЛЬНОЕ И ПРЯМОУГОЛЬНОЕ | 13,4 |
|  | 8965600  Conjunto perfil base F 1100 KLEVAN FRONTAL Y RECTANGULAR | Kit base profile F 1100 KLEVAN FRONT AND RECTANGULAR | Ensemble profil base F 1100 KLEVAN FRONTAL ET RECTANGULAIRE | Набор профиля основы F 1100 KLEVAN ФРОНТАЛЬНОЕ И ПРЯМОУГОЛЬНОЕ | 13,5 |
|  | 8965700  Conjunto perfil base F 1200 KLEVAN FRONTAL Y RECTANGULAR | Kit base profile F 1200 KLEVAN FRONT AND RECTANGULAR | Ensemble profil base F 1200 KLEVAN FRONTAL ET RECTANGULAIRE | Набор профиля основы F 1200 KLEVAN ФРОНТАЛЬНОЕ И ПРЯМОУГОЛЬНОЕ | 13,6 |

perfiles
y raílesprofiles
and railsprofils
et railsпрофили и
направляющие

€/u

gala

| | Perfiles y raíles | Profiles and rails | Profils et rails | Профили и направляющие | |
|---|---|---|--|---|------|
|  | 8965800  Conjunto perfil base F 1300 KLEVAN FRONTAL Y RECTANGULAR | Kit base profile F 1300 KLEVAN FRONT AND RECTANGULAR | Ensemble profil base F 1300 KLEVAN FRONTAL ET RECTANGULAIRE | Набор профиля основы F 1300 KLEVAN ФРОНТАЛЬНОЕ И ПРЯМОУГОЛЬНОЕ | 13,7 |
|  | 8965900  Conjunto perfil base F 1400 KLEVAN FRONTAL Y RECTANGULAR | Kit base profile F 1400 KLEVAN FRONT AND RECTANGULAR | Ensemble profil base F 1400 KLEVAN FRONTAL ET RECTANGULAIRE | Набор профиля основы F 1400 KLEVAN ФРОНТАЛЬНОЕ И ПРЯМОУГОЛЬНОЕ | 13,9 |
|  | 8966000  Conjunto perfil base F 1500 KLEVAN FRONTAL Y RECTANGULAR | Kit base profile F 1500 KLEVAN FRONT AND RECTANGULAR | Ensemble profil base F 1500 KLEVAN FRONTAL ET RECTANGULAIRE | Набор профиля основы F 1500 KLEVAN ФРОНТАЛЬНОЕ И ПРЯМОУГОЛЬНОЕ | 14,0 |
|  | 8966100  Conjunto perfil base F 1600 KLEVAN FRONTAL Y RECTANGULAR | Kit base profile F 1600 KLEVAN FRONT AND RECTANGULAR | Ensemble profil base F 1600 KLEVAN FRONTAL ET RECTANGULAIRE | Набор профиля основы F 1600 KLEVAN ФРОНТАЛЬНОЕ И ПРЯМОУГОЛЬНОЕ | 14,1 |
|  | 8966200  Conjunto perfil base V 700 KLEVAN VÉRTICE | Kit base profile V 700 KLEVAN VERTEX | Ensemble profil base V 700 KLEVAN SOMMET | Набор профиля основы V 700 KLEVAN УГОЛ | 13,1 |
|  | 8966300  Conjunto perfil base V 750 KLEVAN VÉRTICE | Kit base profile V 750 KLEVAN VERTEX | Ensemble profil base V 750 KLEVAN SOMMET | Набор профиля основы V 750 KLEVAN УГОЛ | 13,2 |
|  | 8966400  Conjunto perfil base V 800 KLEVAN VÉRTICE | Kit base profile V 800 KLEVAN VERTEX | Ensemble profil base V 800 KLEVAN SOMMET | Набор профиля основы V 800 KLEVAN УГОЛ | 13,3 |
|  | 8966500  Conjunto perfil base V 850 KLEVAN VÉRTICE | Kit base profile V 850 KLEVAN VERTEX | Ensemble profil base V 850 KLEVAN SOMMET | Набор профиля основы V 850 KLEVAN УГОЛ | 13,3 |

perfiles y raíles
/ kit de
accesoriosprofiles and
rails
/ kit accessoriesprofils et rails
/ kit
d'accessoiresпрофили и
направляющие
/ комплект
аксессуаров







€/u

| | Perfiles y raíles | Profiles and rails | Profils et rails | Профили и направляющие | |
|---|--|---|--|--|-------|
|  | 8966600 243 Conjunto perfil base V 900 KLEVAN VÉRTICE | Kit base profile V 900 KLEVAN VERTEX | Ensemble profil base V 900 KLEVAN SOMMET | Набор профиля основы V 900 KLEVAN УГОЛ | 13,3 |
|  | 8966700 243 Conjunto perfil base V 1000 KLEVAN VÉRTICE | Kit base profile V 1000 KLEVAN VERTEX | Ensemble profil base V 1000 KLEVAN SOMMET | Набор профиля основы V 1000 KLEVAN УГОЛ | 13,4 |
|  | 8966800 243 Conjunto perfil base V 1100 KLEVAN VÉRTICE | Kit base profile V 1100 KLEVAN VERTEX | Ensemble profil base V 1100 KLEVAN SOMMET | Набор профиля основы V 1100 KLEVAN УГОЛ | 13,5 |
|  | 8966900 243 Conjunto perfil base V 1200 KLEVAN VÉRTICE | Kit base profile V 1200 KLEVAN VERTEX | Ensemble profil base V 1200 KLEVAN SOMMET | Набор профиля основы V 1200 KLEVAN УГОЛ | 13,6 |
|  | 8967000 243 Perfil unión lateral KLEVAN LATERAL FIJO | Side rail profile KLEVAN FIXED SIDE | Profil raccordement latéral KLEVAN LATÉRAL FIXE | Крепление профиля Неподвижная KLEVAN НЕПОДВИЖНАЯ БОКОВАЯ ПАНЕЛЬ | 21,7 |
| | Kit de accesorios | Kit accessories | Kit d'accessoires | Комплект аксессуаров | |
|  | 8951070 Kit de accesorios para mampara cuadrada VISION 1 unidad | Kit accessories for square enclosure VISION 1 unit | Kit d'accessoires parois carré VISION 1 unité | Комплект аксессуаров для квадратной душевой двери VISION 1 штука | 766,5 |
|  | 8951170 Kit de accesorios para mampara rectangular entre 2 paredes VISION 1 unidad | Kit accessories for rectangular enclosure between 2 walls VISION 1 unit | Kit d'accessoires parois rectangulaire entre 2 murs VISION 1 unité | Комплект аксессуаров для прямоугольной душевой двери между 2 стен VISION 1 штука | 419,9 |
|  | 8951270 Kit de accesorios para mampara rectangular entre 3 paredes VISION 1 unidad | Kit accessories for rectangular enclosure between 3 walls VISION 1 unit | Kit d'accessoires parois rectangulaire entre 3 murs VISION 1 unité | Комплект аксессуаров для прямоугольной душевой двери между 3 стен VISION 1 штука | 590,3 |

kit de
accesorioskit
accessorieskit
d'accessoiresкомплект
аксессуаров

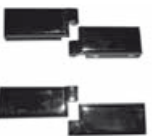

€/u

gala

| | Kit de accesorios | Kit accessories | Kit d'accessoires | Комплект аксессуаров | |
|---|--|---|---|---|-------|
|  | 4906000 4 tornillos de pared 243 WALK-IN N | 4 wall screws WALK-IN N | 4 vis au mur WALK-IN N | 4 винта для крепления к стене WALK-IN N | 8,5 |
|  | 4906100 Tapetas U fijo pared 243 WALK-IN N | U-shaped covers fixed wal WALK-IN N | Couvercle U fixe mur WALK-IN N | П-образные наличники, фиксированные WALK-IN N | 8,7 |
|  | 4906200 Soportes tirante con logo 243 WALK-IN N (frontal y completa) | Support separating frame with logo WALK-IN N (front and complete) | Support profil avec logo WALK-IN N (frontal et complet) | Кронштейны – затяжки с логотипом WALK-IN N (фронтальная и полная) | 28,6 |
|  | 4906300 Soportes tirante sin logo 243 WALK-IN N (lateral) | Support separating frame without logo WALK-IN N (side) | Support profil sans logo WALK-IN N (latéral) | Кронштейны – затяжки без логотипа WALK-IN N (боковая) | 29,2 |
|  | 4906400 Ejes bisagra 243 WALK-IN N | Hinge bolts WALK-IN N | Axe charnière WALK-IN N | Оси петель WALK-IN N | 9,8 |
|  | 4906500 Conjunto 2 bisagras 243 WALK-IN N (izquierda) | Set 2 hinges WALK-IN N (left) | Ensemble 2 charnières WALK-IN N (gauche) | Набор 2 петель WALK-IN N (левосторонних) | 118,1 |
|  | 4906600 Conjunto 2 bisagras 243 WALK-IN N (derecha) | Set 2 hinges WALK-IN N (right) | Ensemble 2 charnières WALK-IN N (droite) | Набор 2 петель WALK-IN N (правосторонних) | 118,1 |
|  | 8960000 Tornillos de pared 243 KLEVAN FRONTAL Y RECTANGULAR KLEVAN VÉRTICE KLEVAN LATERAL FIJO | Wall screws KLEVAN FRONT AND RECTANGULAR KLEVAN VERTEX KLEVAN FIXED SIDE | Vis au mur KLEVAN FRONTAL ET RECTANGULAIRE KLEVAN SOMMET KLEVAN LATÉRAL FIXE | Винта для крепления к стене KLEVAN ФРОНТАЛЬНОЕ И ПРЯМОУГОЛЬНОЕ KLEVAN УГОЛ KLEVAN НЕПОДВИЖНАЯ БОКОВАЯ ПАНЕЛЬ | 8,0 |

kit de
accesorios
/ vidrioskit
accessories
/ glasskit
d'accessoires
/ vitresкомплект
аксессуаров
/ стекла

€/u

| | Kit de accesorios | Kit accessories | Kit d'accessoires | Комплект аксессуаров | |
|---|---|--|---|--|-------|
|  | 8960100 Llaves instalación 243 KLEVAN FRONTAL Y RECTANGULAR KLEVAN VÉRTICE | Wrenches for installation KLEVAN FRONT AND RECTANGULAR KLEVAN VERTEX | Clés installation KLEVAN FRONTAL ET RECTANGULAIRE KLEVAN SOMMET | Монтажные ключи KLEVAN ФРОНТАЛЬНОЕ И ПРЯМОУГОЛЬНОЕ KLEVAN УГОЛ | 9,4 |
|  | 8960800 Tornillos unión perfiles 243 KLEVAN LATERAL FIJO | Connecting screws profiles KLEVAN FIXED SIDE | Vis de jonction profils KLEVAN LATÉRAL FIXE | Винты крепления профилей KLEVAN НЕПОДВИЖНАЯ БОКОВАЯ ПАНЕЛЬ | 8,2 |
|  | 8961700 Tornillos unión angular 243 KLEVAN VÉRTICE | Angular connecting screws KLEVAN VERTEX | Vis de jonction angulaire KLEVAN SOMMET | Винты угловых креплений KLEVAN УГОЛ | 7,2 |
| | Vidrios | Glass | Vitres | стекла | |
| | 8951589 Vidrio fijo para mampara cuadrada 80 cm VISION 1 unidad | Fixed glass for square enclosure 80 cm VISION 1 unit | Vitre fixe parois carré 80 cm VISION 1 unité | Фиксированное стекло для квадратной душевой двери 80 см VISION 1 штука | 136,7 |
| | 8951689 Vidrio fijo para mampara cuadrada 90 cm VISION 1 unidad | Fixed glass for square enclosure 90 cm VISION 1 unit | Vitre fixe parois carré 90 cm VISION 1 unité | Фиксированное стекло для квадратной душевой двери 90 см VISION 1 штука | 160,0 |
| | 8951789 Vidrio fijo para mampara rectangular 120 cm VISION 1 unidad | Fixed glass for rectangular enclosure 120 cm VISION 1 unit | Vitre fixe parois rectangulaire 120 cm VISION 1 unité | Фиксированное стекло для прямоугольной душевой двери 120 см VISION 1 штука | 194,8 |
| | 8951889 Vidrio fijo para mampara rectangular 140 cm VISION 1 unidad | Fixed glass for rectangular enclosure 140 cm VISION 1 unit | Vitre fixe parois rectangulaire 140 cm VISION 1 unité | Фиксированное стекло для прямоугольной душевой двери 140 см VISION 1 штука | 173,0 |
| | 8951989 Vidrio fijo para mampara rectangular 150 cm VISION 1 unidad | Fixed glass for rectangular enclosure 150 cm VISION 1 unit | Vitre fixe parois rectangulaire 150 cm VISION 1 unité | Фиксированное стекло для прямоугольной душевой двери 150 см VISION 1 штука | 227,4 |
| | 8952089 Vidrio fijo para mampara rectangular 160 cm VISION 1 unidad | Fixed glass for rectangular enclosure 160 cm VISION 1 unit | Vitre fixe parois rectangulaire 160 cm VISION 1 unité | Фиксированное стекло для прямоугольной душевой двери 160 см VISION 1 штука | 241,9 |



vidrios

glass

vitres

стекла

€/u

| | Vidrios | Glass | Vitres | стекла | |
|---------|---|--|--|---|-------|
| 8952189 | Vidrio fijo para mampara rectangular 170 cm VISION 1 unidad | Fixed glass for rectangular enclosure 170 cm VISION 1 unit | Vitre fixe parois rectangulaire 170 cm VISION 1 unité | Фиксированное стекло для прямоугольной душевой двери 170 см VISION 1 штука | 272,9 |
| 8952589 | Vidrio corredero para mampara cuadrada 80 y 90 cm VISION 1 unidad | Sliding glass for square enclosure 80 and 90 cm VISION 1 unit | Vitre coulissant parois carré 80 et 90 cm VISION 1 unité | Раздвижное стекло для квадратной душевой двери 80 и 90 см VISION 1 штука | 137,0 |
| 8952689 | Vidrio corredero para mampara rectangular 120 cm VISION 1 unidad | Sliding glass for rectangular enclosure 120 cm VISION 1 unit | Vitre coulissant parois rectangulaire 120 cm VISION 1 unité | Раздвижное стекло для прямоугольной душевой двери 120 см VISION 1 штука | 179,1 |
| 8952789 | Vidrio corredero para mampara rectangular 140 cm VISION 1 unidad | Sliding glass for rectangular enclosure 140 cm VISION 1 unit | Vitre coulissant parois rectangulaire 140 cm VISION 1 unité | Раздвижное стекло для прямоугольной душевой двери 140 см VISION 1 штука | 195,2 |
| 8952889 | Vidrio corredero para mampara rectangular 150 cm VISION 1 unidad | Sliding glass for rectangular enclosure 150 cm VISION 1 unit | Vitre coulissant parois rectangulaire 150 cm VISION 1 unité | Раздвижное стекло для прямоугольной душевой двери 150 см VISION 1 штука | 213,2 |
| 8952989 | Vidrio corredero para mampara rectangular 160 cm VISION 1 unidad | Sliding glass for rectangular enclosure 160 cm VISION 1 unit | Vitre coulissant parois rectangulaire 160 cm VISION 1 unité | Раздвижное стекло для прямоугольной душевой двери 160 см VISION 1 штука | 226,6 |
| 8953089 | Vidrio corredero para mampara rectangular 170 cm VISION 1 unidad | Sliding glass for rectangular enclosure 170 cm VISION 1 unit | Vitre coulissant parois rectangulaire 170 cm VISION 1 unité | Раздвижное стекло для прямоугольной душевой двери 170 см VISION 1 штука | 248,0 |
| 4901800 |  243 Cristal curvo fijo para modelos angulares STEP ANGULAR Indicar medida en solicitud | Fixed curved glass for corner models STEP CORNER Indicate dimension in order | Verre courbe fixe pour des modèles d'angle STEP D'ANGLE Indiquer dimension dans lacommande | Фиксированное изогнутое стекло для угловых моделей STEP УГЛОВОЙ указывать размер в запросе | 107,7 |
| 4901900 |  243 Cristal curvo corredero para modelos angulares STEP ANGULAR | Curved sliding glass for corner models STEP CORNER | Verre courbe coulissant pour des modèles d'angle STEP D'ANGLE | Фиксированное изогнутое стекло для угловых моделей STEP УГЛОВОЙ | 107,7 |
| 4902000 |  243 Cristal recto fijo para modelos rectangulares, cuadrados y frontales STEP CUADRADA, RECTANGULAR Y FRONTAL Todas las medidas Indicar medida en solicitud | Fixed straight glass for rectangular, square and front models STEP SQUARE, RECTANGULAR AND FRONT All dimensions Indicate dimension in order | Verre courbe coulissant pour des modèles rectangulaire, carré et frontal STEP CARRÉ, RECTANGULAIRE ET FRONTAL Toutes les dimensions. Indiquer dimension dans lacommande | Фиксированное изогнутое стекло для квадратное, прямоугольное и фронтальное моделей STEP КВАДРАТНОЕ, ПРЯМОУГОЛЬНОЕ И ФРОНТАЛЬНОЕ Все размеры указывать размер в запросе | 107,7 |









vidrios

glass

vitres

стекла

€/u

| | Vidrios | Glass | Vitres | стекла | |
|---------|--|--|---|---|-------|
| 4902100 | Cristal recto corredero  STEP CUADRADA Y RECTANGULAR Lado de 70 cm | Straight sliding glass STEP SQUARE AND RECTANGULAR 70 cm side | Verre droit coulissant STEP CARRÉ ET RECTANGULAIRE Coté de 70 cm | Раздвижное прямое стекло STEP КВАДРАТНОЕ И ПРЯМОУГОЛЬНОЕ Сторона 70 см | 107,7 |
| 8958000 | Cristal recto corredero  STEP CUADRADA Y RECTANGULAR Lado de 72 cm | Straight sliding glass STEP SQUARE AND RECTANGULAR 72 cm side | Verre droit coulissant STEP CARRÉ ET RECTANGULAIRE Coté de 72 cm | Раздвижное прямое стекло STEP КВАДРАТНОЕ И ПРЯМОУГОЛЬНОЕ Сторона 72 см | 107,7 |
| 8958100 | Cristal recto corredero  STEP CUADRADA Y RECTANGULAR Lado de 75 cm | Straight sliding glass STEP SQUARE AND RECTANGULAR 75 cm side | Verre droit coulissant STEP CARRÉ ET RECTANGULAIRE Coté de 75 cm | Раздвижное прямое стекло STEP КВАДРАТНОЕ И ПРЯМОУГОЛЬНОЕ Сторона 75 см | 107,7 |
| 8958200 | Cristal recto corredero  STEP CUADRADA Y RECTANGULAR Lado de 80 cm | Straight sliding glass STEP SQUARE AND RECTANGULAR 80 cm side | Verre droit coulissant STEP CARRÉ ET RECTANGULAIRE Coté de 80 cm | Раздвижное прямое стекло STEP КВАДРАТНОЕ И ПРЯМОУГОЛЬНОЕ Сторона 80 см | 107,7 |
| 8958300 | Cristal recto corredero  STEP CUADRADA Y RECTANGULAR Lado de 90 cm | Straight sliding glass STEP SQUARE AND RECTANGULAR 90 cm side | Verre droit coulissant STEP CARRÉ ET RECTANGULAIRE Coté de 90 cm | Раздвижное прямое стекло STEP КВАДРАТНОЕ И ПРЯМОУГОЛЬНОЕ Сторона 90 см | 107,7 |
| 8958400 | Cristal recto corredero  STEP CUADRADA Y RECTANGULAR FRONTAL 100 CM Lado de 100 cm | Straight sliding glass STEP SQUARE AND RECTANGULAR FRONT 100 CM 100 cm side | Verre droit coulissant STEP CARRÉ ET RECTANGULAIRE FRONTAL 100 CM Coté de 100 cm | Раздвижное прямое стекло STEP КВАДРАТНОЕ И ПРЯМОУГОЛЬНОЕ ФРОНТАЛЬНОЕ 100 CM Сторона 100 см | 107,7 |
| 8958500 | Cristal recto corredero  STEP CUADRADA Y RECTANGULAR FRONTAL 110 CM Lado de 110 cm | Straight sliding glass STEP SQUARE AND RECTANGULAR FRONT 110 CM 110 cm side | Verre droit coulissant STEP CARRÉ ET RECTANGULAIRE FRONTAL 110 CM Coté de 110 cm | Раздвижное прямое стекло STEP КВАДРАТНОЕ И ПРЯМОУГОЛЬНОЕ ФРОНТАЛЬНОЕ 110 CM Сторона 110 см | 118,5 |
| 8958600 | Cristal recto corredero  STEP CUADRADA Y RECTANGULAR FRONTAL 120 CM Lado de 120 cm | Straight sliding glass STEP SQUARE AND RECTANGULAR FRONT 120 CM 120 cm side | Verre droit coulissant STEP CARRÉ ET RECTANGULAIRE FRONTAL 120 CM Coté de 120 cm | Раздвижное прямое стекло STEP КВАДРАТНОЕ И ПРЯМОУГОЛЬНОЕ ФРОНТАЛЬНОЕ 120 CM Сторона 120 см | 118,5 |
| 8958700 | Cristal recto corredero  STEP CUADRADA Y RECTANGULAR FRONTAL 130 CM Lado de 130 cm | Straight sliding glass STEP SQUARE AND RECTANGULAR FRONT 130 CM 130 cm side | Verre droit coulissant STEP CARRÉ ET RECTANGULAIRE FRONTAL 130 CM Coté de 130 cm | Раздвижное прямое стекло STEP КВАДРАТНОЕ И ПРЯМОУГОЛЬНОЕ ФРОНТАЛЬНОЕ 130 CM Сторона 130 см | 118,5 |
| 8958800 | Cristal recto corredero  STEP CUADRADA Y RECTANGULAR FRONTAL 140 CM Lado de 140 cm | Straight sliding glass STEP SQUARE AND RECTANGULAR FRONT 140 CM 140 cm side | Verre droit coulissant STEP CARRÉ ET RECTANGULAIRE FRONTAL 140 CM Coté de 140 cm | Раздвижное прямое стекло STEP КВАДРАТНОЕ И ПРЯМОУГОЛЬНОЕ ФРОНТАЛЬНОЕ 140 CM Сторона 140 см | 118,5 |

vidrios

glass

vitres

стекла

€/u

| | Vidrios | Glass | Vitres | стекла | |
|-----|--|---|---|---|-------|
| 243 | 8958900 Cristal recto corredero STEP CUADRADA Y RECTANGULAR FRONTAL 2 HOJAS 150 Y 160 CM Lado de 150/160/170/180 cm | Straight sliding glass STEP SQUARE AND RECTANGULAR FRONT 2 PANELS 150 AND 160 CM 150/160/170/180 cm side | Verre droit coulissant STEP CARRÉ ET RECTANGULAIRE FRONTAL 2 VOLETS 150 ET 160 CM Côté de 150/160/170/180 cm | Раздвижное прямое стекло STEP КВАДРАТНОЕ И ПРЯМОУГОЛЬНОЕ ФРОНТАЛЬНОЕ ДВА ЭЛЕМЕНТА 150 CM И 160 CM Сторона 150/160/170/180 см | 118,5 |
| 243 | 8959000 Cristal recto corredero STEP FRONTAL 4 HOJAS 160 CM Mampara frontal de 160 cm | Straight sliding glass STEP FRONT 4 PANELS 160 CM Front enclosure 160 cm | Verre droit coulissant STEP FRONTAL 4 VOLETS 160 CM Parois frontal de 160 cm | Раздвижное прямое стекло STEP ФРОНТАЛЬНОЕ ЧЕТЫРЕХЭЛЕМЕНТНОЕ 160 CM Фронтальная душевая дверь 160 см | 118,5 |
| 243 | 8959100 Cristal recto corredero STEP FRONTAL 4 HOJAS 170 CM Mampara frontal de 170 cm | Straight sliding glass STEP FRONT 4 PANELS 170 CM Front enclosure 170 cm | Verre droit coulissant STEP FRONTAL 4 VOLETS 170 CM Parois frontal de 170 cm | Раздвижное прямое стекло STEP ФРОНТАЛЬНОЕ ЧЕТЫРЕХЭЛЕМЕНТНОЕ 170 CM Фронтальная душевая дверь 170 см | 118,5 |
| 243 | 8959200 Cristal recto corredero STEP FRONTAL 4 HOJAS 180 CM Mampara frontal de 180 cm | Straight sliding glass STEP FRONT 4 PANELS 180 CM Front enclosure 180 cm | Verre droit coulissant STEP FRONTAL 4 VOLETS 180 CM Parois frontal de 180 cm | Раздвижное прямое стекло STEP ФРОНТАЛЬНОЕ ЧЕТЫРЕХЭЛЕМЕНТНОЕ 180 CM Фронтальная душевая дверь 180 см | 118,5 |
| 243 | 4903000 Cristal de 68x195 cm WALK-IN ZERO TODOS LOS MODELOS | Glass 68x195 cm WALK-IN ZERO ALL MODELS | Verre de 68x195 cm WALK-IN ZERO TOUS LES MODÈLES | Стекло 68x195 см WALK-IN ZERO ВСЕ МОДЕЛИ | 195,2 |
| 243 | 4903100 Cristal de 78x195 cm WALK-IN ZERO TODOS LOS MODELOS | Glass 78x195 cm WALK-IN ZERO ALL MODELS | Verre de 78x195 cm WALK-IN ZERO TOUS LES MODÈLES | Стекло 78x195 см WALK-IN ZERO ВСЕ МОДЕЛИ | 220,0 |
| 243 | 4903200 Cristal de 88x195 cm WALK-IN ZERO TODOS LOS MODELOS | Glass 88x195 cm WALK-IN ZERO ALL MODELS | Verre de 88x195 cm WALK-IN ZERO TOUS LES MODÈLES | Стекло 88x195 см WALK-IN ZERO ВСЕ МОДЕЛИ | 242,3 |
| 243 | 4903300 Cristal de 98x195 cm WALK-IN ZERO TODOS LOS MODELOS | Glass 98x195 cm WALK-IN ZERO ALL MODELS | Verre de 98x195 cm WALK-IN ZERO TOUS LES MODÈLES | Стекло 98x195 см WALK-IN ZERO ВСЕ МОДЕЛИ | 261,1 |
| 243 | 4903400 Cristal de 106x195 cm WALK-IN ZERO TODOS LOS MODELOS | Glass 106x195 cm WALK-IN ZERO ALL MODELS | Verre de 106x195 cm WALK-IN ZERO TOUS LES MODÈLES | Стекло 106x195 см WALK-IN ZERO ВСЕ МОДЕЛИ | 285,9 |
| 243 | 4903500 Cristal de 116x195 cm WALK-IN ZERO TODOS LOS MODELOS | Glass 116x195 cm WALK-IN ZERO ALL MODELS | Verre de 116x195 cm WALK-IN ZERO TOUS LES MODÈLES | Стекло 116x195 см WALK-IN ZERO ВСЕ МОДЕЛИ | 311,2 |
| 243 | 4903600 Cristal de 126x195 cm WALK-IN ZERO TODOS LOS MODELOS | Glass 126x195 cm WALK-IN ZERO ALL MODELS | Verre de 126x195 cm WALK-IN ZERO TOUS LES MODÈLES | Стекло 126x195 см WALK-IN ZERO ВСЕ МОДЕЛИ | 329,5 |











vidrios

glass

vitres

стекла

€/u

| | Vidrios | Glass | Vitres | стекла | |
|---------|---|--|--|---|-------|
| 4903700 | Cristal de 15x195 cm  WALK-IN ZERO MODELO 2 Y 4 | Glass 15x195 cm WALK-IN ZERO MODEL 2 AND 4 | Verre de 15x195 cm WALK-IN ZERO MODELE 2 ET 4 | Стекло 15x195 см WALK-IN ZERO МОДЕЛЬ 2 И 4 | 112,3 |
| 4907300 | Cristal fijo de 700 mm  WALK-IN N Frontal | Fixed glass 700 mm WALK-IN N Front | Verre fixe de 700 mm WALK-IN N Frontal | Фиксированное стекло 700 мм WALK-IN N Фронтальный | 184,6 |
| 4907400 | Cristal fijo de 800 mm  WALK-IN N Frontal | Fixed glass 800 mm WALK-IN N Front | Verre fixe de 800 mm WALK-IN N Frontal | Фиксированное стекло 800 мм WALK-IN N Фронтальный | 200,6 |
| 4907500 | Cristal fijo de 900 mm  WALK-IN N Frontal | Fixed glass 900 mm WALK-IN N Front | Verre fixe de 900 mm WALK-IN N Frontal | Фиксированное стекло 900 мм WALK-IN N Фронтальный | 216,3 |
| 4907600 | Cristal fijo de 1000 mm  WALK-IN N Frontal | Fixed glass 1000 mm WALK-IN N Front | Verre fixe de 1000 mm WALK-IN N Frontal | Фиксированное стекло 1000 мм WALK-IN N Фронтальный | 232,1 |
| 4907700 | Cristal fijo de 1100 mm  WALK-IN N Frontal | Fixed glass 1100 mm WALK-IN N Front | Verre fixe de 1100 mm WALK-IN N Frontal | Фиксированное стекло 1100 мм WALK-IN N Фронтальный | 249,3 |
| 4907800 | Cristal fijo de 1200 mm  WALK-IN N Frontal | Fixed glass 1200 mm WALK-IN N Front | Verre fixe de 1200 mm WALK-IN N Frontal | Фиксированное стекло 1200 мм WALK-IN N Фронтальный | 265,2 |
| 4907900 | Cristal frontal fijo de 700 mm  WALK-IN N Derecha (Para puerta) | Fixed front glass 700 mm WALK-IN N Right (For door) | Verre fixe frontal de 700 mm WALK-IN N Droit (Pour porte) | Фронтальное фиксированное стекло 700 мм WALK-IN N Правостороннее (Для двери) | 191,1 |
| 4908000 | Cristal frontal fijo de 800 mm  WALK-IN N Derecha (Para puerta) | Fixed front glass 800 mm WALK-IN N Right (For door) | Verre fixe frontal de 800 mm WALK-IN N Droit (Pour porte) | Фронтальное фиксированное стекло 800 мм WALK-IN N Правостороннее (Для двери) | 206,9 |
| 4908100 | Cristal frontal fijo de 900 mm  WALK-IN N Derecha (Para puerta) | Fixed front glass 900 mm WALK-IN N Right (For door) | Verre fixe frontal de 900 mm WALK-IN N Droit (Pour porte) | Фронтальное фиксированное стекло 900 мм WALK-IN N Правостороннее (Для двери) | 222,8 |
| 4908200 | Cristal frontal fijo de 1000 mm  WALK-IN N Derecha (Para puerta) | Fixed front glass 1000 mm WALK-IN N Right (For door) | Verre fixe frontal de 1000 mm WALK-IN N Droit (Pour porte) | Фронтальное фиксированное стекло 1000 мм WALK-IN N Правостороннее (Для двери) | 238,6 |

vidrios

glass

vitres

стекла

€/u

gala

| | Vidrios | Glass | Vitres | стекла | |
|-----|--|---|---|---|-------|
| 243 | 4908300 Cristal frontal fijo de 1100 mm / WALK-IN N / Derecha (Para puerta) | Fixed front glass 1100 mm / WALK-IN N / Right (For door) | Verre fixe frontal de 1100 mm / WALK-IN N / Droit (Pour porte) | Фронтальное фиксированное стекло 1100 мм / WALK-IN N / Правостороннее (Для двери) | 255,8 |
| 243 | 4908400 Cristal frontal fijo de 1200 mm / WALK-IN N / Derecha (Para puerta) | Fixed front glass 1200 mm / WALK-IN N / Right (For door) | Verre fixe frontal de 1200 mm / WALK-IN N / Droit (Pour porte) | Фронтальное фиксированное стекло 1200 мм / WALK-IN N / Правостороннее (Для двери) | 271,6 |
| 243 | 4908500 Cristal frontal fijo de 700 mm / WALK-IN N / Izquierda (Para puerta) | Fixed front glass 700 mm / WALK-IN N / Left (For door) | Verre fixe frontal de 700 mm / WALK-IN N / Gauche (Pour porte) | Фронтальное фиксированное стекло 1300 мм / WALK-IN N / Левостороннее (Для двери) | 191,1 |
| 243 | 4908600 Cristal frontal fijo de 800 mm / WALK-IN N / Izquierda (Para puerta) | Fixed front glass 800 mm / WALK-IN N / Left (For door) | Verre fixe frontal de 800 mm / WALK-IN N / Gauche (Pour porte) | Фронтальное фиксированное стекло 800 мм / WALK-IN N / Левостороннее (Для двери) | 196,2 |
| 243 | 4908700 Cristal frontal fijo de 900 mm / WALK-IN N / Izquierda (Para puerta) | Fixed front glass 900 mm / WALK-IN N / Left (For door) | Verre fixe frontal de 900 mm / WALK-IN N / Gauche (Pour porte) | Фронтальное фиксированное стекло 900 мм / WALK-IN N / Левостороннее (Для двери) | 222,8 |
| 243 | 4908800 Cristal frontal fijo de 1000 mm / WALK-IN N / Izquierda (Para puerta) | Fixed front glass 1000 mm / WALK-IN N / Left (For door) | Verre fixe frontal de 1000 mm / WALK-IN N / Gauche (Pour porte) | Фронтальное фиксированное стекло 1000 мм / WALK-IN N / Левостороннее (Для двери) | 238,6 |
| 243 | 4908900 Cristal frontal fijo de 1100 mm / WALK-IN N / Izquierda (Para puerta) | Fixed front glass 1100 mm / WALK-IN N / Left (For door) | Verre fixe frontal de 1100 mm / WALK-IN N / Gauche (Pour porte) | Фронтальное фиксированное стекло 1100 мм / WALK-IN N / Левостороннее (Для двери) | 255,8 |
| 243 | 4909000 Cristal frontal fijo de 1200 mm / WALK-IN N / Izquierda (Para puerta) | Fixed front glass 1200 mm / WALK-IN N / Left (For door) | Verre fixe frontal de 1200 mm / WALK-IN N / Gauche (Pour porte) | Фронтальное фиксированное стекло 1200 мм / WALK-IN N / Левостороннее (Для двери) | 271,6 |
| 243 | 4909100 Cristal puerta / WALK-IN N / Derecha / Izquierda (Mampara completa) | Door glass / WALK-IN N / Right / Left (Full enclosure) | Verre porte / WALK-IN N / Droit / Gauche (Paroi complète) | Стекло двери / WALK-IN N / правосторонней / левосторонней (полная душевая кабина) | 169,0 |
| 243 | 4909400 Cristal fijo de 700 mm / WALK-IN N / Lateral | Fixed glass 700 mm / WALK-IN N / Side | Verre fixe de 700 mm / WALK-IN N / Latérale | Фиксированное стекло 700 мм / WALK-IN N / Боковой | 184,6 |
| 243 | 4909500 Cristal fijo de 800 mm / WALK-IN N / Lateral | Fixed glass 800 mm / WALK-IN N / Side | Verre fixe de 800 mm / WALK-IN N / Latérale | Фиксированное стекло 800 мм / WALK-IN N / Боковой | 200,6 |
| 243 | 4909600 Cristal fijo de 900 mm / WALK-IN N / Lateral | Fixed glass 900 mm / WALK-IN N / Side | Verre fixe de 900 mm / WALK-IN N / Latérale | Фиксированное стекло 900 мм / WALK-IN N / Боковой | 216,3 |

vidrios

glass

vitres

стекла

€/u

| | Vidrios | Glass | Vitres | стекла | |
|-----|--|---|--|--|-------|
| 243 | 8967100 Conjunto puerta F 1000 KLEVAN FRONTAL Y RECTANGULAR | Kit door F 1000 KLEVAN FRONT AND RECTANGULAR | Ensemble porte F 1000 KLEVAN FRONTAL ET RECTANGULAIRE | Набор для двери F 1000 KLEVAN ФРОНТАЛЬНОЕ И ПРЯМОУГОЛЬНОЕ | 204,6 |
| 243 | 8967200 Conjunto puerta F 1100 KLEVAN FRONTAL Y RECTANGULAR | Kit door F 1100 KLEVAN FRONT AND RECTANGULAR | Ensemble porte F 1100 KLEVAN FRONTAL ET RECTANGULAIRE | Набор для двери F 1100 KLEVAN ФРОНТАЛЬНОЕ И ПРЯМОУГОЛЬНОЕ | 215,7 |
| 243 | 8967300 Conjunto puerta F 1200 KLEVAN FRONTAL Y RECTANGULAR | Kit door F 1200 KLEVAN FRONT AND RECTANGULAR | Ensemble porte F 1200 KLEVAN FRONTAL ET RECTANGULAIRE | Набор для двери F 1200 KLEVAN ФРОНТАЛЬНОЕ И ПРЯМОУГОЛЬНОЕ | 225,7 |
| 243 | 8967400 Conjunto puerta F 1300 KLEVAN FRONTAL Y RECTANGULAR | Kit door F 1300 KLEVAN FRONT AND RECTANGULAR | Ensemble porte F 1300 KLEVAN FRONTAL ET RECTANGULAIRE | Набор для двери F 1300 KLEVAN ФРОНТАЛЬНОЕ И ПРЯМОУГОЛЬНОЕ | 222,3 |
| 243 | 8967500 Conjunto puerta F 1400 KLEVAN FRONTAL Y RECTANGULAR | Kit door F 1400 KLEVAN FRONT AND RECTANGULAR | Ensemble porte F 1400 KLEVAN FRONTAL ET RECTANGULAIRE | Набор для двери F 1400 KLEVAN ФРОНТАЛЬНОЕ И ПРЯМОУГОЛЬНОЕ | 228,2 |
| 243 | 8967600 Conjunto puerta F 1500 KLEVAN FRONTAL Y RECTANGULAR | Kit door F 1500 KLEVAN FRONT AND RECTANGULAR | Ensemble porte F 1500 KLEVAN FRONTAL ET RECTANGULAIRE | Набор для двери F 1500 KLEVAN ФРОНТАЛЬНОЕ И ПРЯМОУГОЛЬНОЕ | 234,2 |
| 243 | 8967700 Conjunto puerta F 1600 KLEVAN FRONTAL Y RECTANGULAR | Kit door F 1600 KLEVAN FRONT AND RECTANGULAR | Ensemble porte F 1600 KLEVAN FRONTAL ET RECTANGULAIRE | Набор для двери F 1600 KLEVAN ФРОНТАЛЬНОЕ И ПРЯМОУГОЛЬНОЕ | 240,1 |
| 243 | 8967800 Conjunto puerta V 700 KLEVAN VÉRTICE | Kit door V 700 KLEVAN VERTEX | Ensemble porte V 700 KLEVAN SOMMET | Набор для двери V 700 KLEVAN УГОЛ | 184,6 |
| 243 | 8967900 Conjunto puerta V 750 KLEVAN VÉRTICE | Kit door V 750 KLEVAN VERTEX | Ensemble porte V 750 KLEVAN SOMMET | Набор для двери V 750 KLEVAN УГОЛ | 192,3 |
| 243 | 8968000 Conjunto puerta V 800 KLEVAN VÉRTICE | Kit door V 800 KLEVAN VERTEX | Ensemble porte V 800 KLEVAN SOMMET | Набор для двери V 800 KLEVAN УГОЛ | 190,5 |
| 243 | 8968100 Conjunto puerta V 850 KLEVAN VÉRTICE | Kit door V 850 KLEVAN VERTEX | Ensemble porte V 850 KLEVAN SOMMET | Набор для двери V 850 KLEVAN УГОЛ | 193,5 |
| 243 | 8968200 Conjunto puerta V 900 KLEVAN VÉRTICE | Kit door V 900 KLEVAN VERTEX | Ensemble porte V 900 KLEVAN SOMMET | Набор для двери V 900 KLEVAN УГОЛ | 199,4 |
| 243 | 8968300 Conjunto puerta V 1000 KLEVAN VÉRTICE | Kit door V 1000 KLEVAN VERTEX | Ensemble porte V 1000 KLEVAN SOMMET | Набор для двери V 1000 KLEVAN УГОЛ | 209,4 |
| 243 | 8968400 Conjunto puerta V 1100 KLEVAN VÉRTICE | Kit door V 1100 KLEVAN VERTEX | Ensemble porte V 1100 KLEVAN SOMMET | Набор для двери V 1100 KLEVAN УГОЛ | 211,2 |
| 243 | 8968500 Conjunto puerta V 1200 KLEVAN VÉRTICE | Kit door V 1200 KLEVAN VERTEX | Ensemble porte V 1200 KLEVAN SOMMET | Набор для двери V 1200 KLEVAN УГОЛ | 217,1 |

vidrios

glass

vitres

стекла

€/u

| | Vidrios | Glass | Vitres | стекла | |
|-----|--|--|---|--|-------|
| 243 | 8968600 Conjunto cristal fijo F 1000 KLEVAN FRONTAL Y RECTANGULAR | Kit fixed glass F 1000 KLEVAN FRONT AND RECTANGULAR | Ensemble verre fixe F 1000 KLEVAN FRONTAL ET RECTANGULAIRE | Набор для фиксированного стекла F 1000 KLEVAN ФРОНТАЛЬНОЕ И ПРЯМОУГОЛЬНОЕ | 91,0 |
| 243 | 8968700 Conjunto cristal fijo F 1100 KLEVAN FRONTAL Y RECTANGULAR | Kit fixed glass F 1100 KLEVAN FRONT AND RECTANGULAR | Ensemble verre fixe F 1100 KLEVAN FRONTAL ET RECTANGULAIRE | Набор для фиксированного стекла F 1100 KLEVAN ФРОНТАЛЬНОЕ И ПРЯМОУГОЛЬНОЕ | 94,5 |
| 243 | 8968800 Conjunto cristal fijo F 1200 KLEVAN FRONTAL Y RECTANGULAR | Kit fixed glass F 1200 KLEVAN FRONT AND RECTANGULAR | Ensemble verre fixe F 1200 KLEVAN FRONTAL ET RECTANGULAIRE | Набор для фиксированного стекла F 1200 KLEVAN ФРОНТАЛЬНОЕ И ПРЯМОУГОЛЬНОЕ | 98,6 |
| 243 | 8968900 Conjunto cristal fijo F 1300 KLEVAN FRONTAL Y RECTANGULAR | Kit fixed glass F 1300 KLEVAN FRONT AND RECTANGULAR | Ensemble verre fixe F 1300 KLEVAN FRONTAL ET RECTANGULAIRE | Набор для фиксированного стекла F 1300 KLEVAN ФРОНТАЛЬНОЕ И ПРЯМОУГОЛЬНОЕ | 109,8 |
| 243 | 8969000 Conjunto cristal fijo F 1400 KLEVAN FRONTAL Y RECTANGULAR | Kit fixed glass F 1400 KLEVAN FRONT AND RECTANGULAR | Ensemble verre fixe F 1400 KLEVAN FRONTAL ET RECTANGULAIRE | Набор для фиксированного стекла F 1400 KLEVAN ФРОНТАЛЬНОЕ И ПРЯМОУГОЛЬНОЕ | 114,6 |
| 243 | 8969100 Conjunto cristal fijo F 1500 KLEVAN FRONTAL Y RECTANGULAR | Kit fixed glass F 1500 KLEVAN FRONT AND RECTANGULAR | Ensemble verre fixe F 1500 KLEVAN FRONTAL ET RECTANGULAIRE | Набор для фиксированного стекла F 1500 KLEVAN ФРОНТАЛЬНОЕ И ПРЯМОУГОЛЬНОЕ | 119,4 |
| 243 | 8969200 Conjunto cristal fijo F 1600 KLEVAN FRONTAL Y RECTANGULAR | Kit fixed glass F 1600 KLEVAN FRONT AND RECTANGULAR | Ensemble verre fixe F 1600 KLEVAN FRONTAL ET RECTANGULAIRE | Набор для фиксированного стекла F 1600 KLEVAN ФРОНТАЛЬНОЕ И ПРЯМОУГОЛЬНОЕ | 124,2 |
| 243 | 8969300 Conjunto cristal fijo V 700 KLEVAN VÉRTICE | Kit fixed glass V 700 KLEVAN VERTEX | Ensemble verre fixe V 700 KLEVAN SOMMET | Набор для фиксированного стекла V 700 KLEVAN УГОЛ | 79,3 |
| 243 | 8969400 Conjunto cristal fijo V 750 KLEVAN VÉRTICE | Kit fixed glass V 750 KLEVAN VERTEX | Ensemble verre fixe V 750 KLEVAN SOMMET | Набор для фиксированного стекла V 750 KLEVAN УГОЛ | 81,7 |
| 243 | 8969500 Conjunto cristal fijo V 800 KLEVAN VÉRTICE | Kit fixed glass V 800 KLEVAN VERTEX | Ensemble verre fixe V 800 KLEVAN SOMMET | Набор для фиксированного стекла V 800 KLEVAN УГОЛ | 84,0 |
| 243 | 8969600 Conjunto cristal fijo V 850 KLEVAN VÉRTICE | Kit fixed glass V 850 KLEVAN VERTEX | Ensemble verre fixe V 850 KLEVAN SOMMET | Набор для фиксированного стекла V 850 KLEVAN УГОЛ | 86,5 |
| 243 | 8969700 Conjunto cristal fijo V 900 KLEVAN VÉRTICE | Kit fixed glass V 900 KLEVAN VERTEX | Ensemble verre fixe V 900 KLEVAN SOMMET | Набор для фиксированного стекла V 900 KLEVAN УГОЛ | 91,2 |

vidrios
/ rodamientosglass
/ bearingsvitres
/ roulementsстекла
/ ролики

€/u

Vidrios

Glass

Vitres

стекла

| | | | | | |
|---------|---|---|---|---|-------|
| 8969800 | Conjunto cristal fijo V 1000  KLEVAN VÉRTICE | Kit fixed glass V 1000 KLEVAN VERTEX | Ensemble verre fixe V 1000 KLEVAN SOMMET | Набор для фиксированного стекла V 1000 KLEVAN УГОЛ | 96,0 |
| 8969900 | Conjunto cristal fijo V 1100  KLEVAN VÉRTICE | Kit fixed glass V 1100 KLEVAN VERTEX | Ensemble verre fixe V 1100 KLEVAN SOMMET | Набор для фиксированного стекла V 1100 KLEVAN УГОЛ | 100,8 |
| 8970000 | Conjunto cristal fijo V 1200  KLEVAN VÉRTICE | Kit fixed glass V 1200 KLEVAN VERTEX | Ensemble verre fixe V 1200 KLEVAN SOMMET | Набор для фиксированного стекла V 1200 KLEVAN УГОЛ | 105,5 |
| 8970100 | Conjunto cristal fijo LF 700  KLEVAN LATERAL FIJO | Kit fixed glass LF 700 KLEVAN FIXED SIDE | Ensemble verre fixe LF 700 KLEVAN LATÉRAL FIXE | Набор для фиксированного стекла LF 700 KLEVAN НЕПОДВИЖНАЯ БОКОВАЯ ПАНЕЛЬ | 111,1 |
| 8970200 | Conjunto cristal fijo LF 800  KLEVAN LATERAL FIJO | Kit fixed glass LF 800 KLEVAN FIXED SIDE | Ensemble verre fixe LF 800 KLEVAN LATÉRAL FIXE | Набор для фиксированного стекла LF 800 KLEVAN НЕПОДВИЖНАЯ БОКОВАЯ ПАНЕЛЬ | 120,8 |
| 8970300 | Conjunto cristal fijo LF 900  KLEVAN LATERAL FIJO | Kit fixed glass LF 900 KLEVAN FIXED SIDE | Ensemble verre fixe LF 900 KLEVAN LATÉRAL FIXE | Набор для фиксированного стекла LF 900 KLEVAN НЕПОДВИЖНАЯ БОКОВАЯ ПАНЕЛЬ | 130,6 |

Rodamientos

Bearings

Roulements

Ролики



| | | | | | |
|---------|---|--|---|--|------|
| 8909200 | Rodamiento sujeción barra superior cristal fijo VISION | Fixing bearing upper bar-fixed glass VISION | Roulement fixation barre supérieur-verre fixe VISION | Ролик крепления верхней штанги - фиксированного стекла VISION | 26,6 |
|---------|---|--|---|--|------|



| | | | | | |
|---------|---------------------------------|---------------------------|---------------------------------|---------------------------|------|
| 8909300 | Rodamiento superior VISION | Upper bearing VISION | Roulement Supérieur VISION | Ролик верхний VISION | 89,9 |
|---------|---------------------------------|---------------------------|---------------------------------|---------------------------|------|







| | | | | | |
|---------|---|---|---|--------------------------------------|------|
| 8909400 | Rodamiento superior cristal fijo-perfil VISION | Upper bearing fixed glass-profile VISION | Roulement Supérieur verre fixe-profil VISION | Ролик верхний фиксирован VISION | 36,6 |
|---------|---|---|---|--------------------------------------|------|

rodamientos
/ topsbearings
/ stopsroulements
/ butéesролики
/ ограничители

€/u

gala

| | Rodamientos | Bearings | Roulements | Ролики | |
|---|---|---|---|---|------|
|  | 4901500 243 Rodamiento superior fijo puerta corredera <i> STEP RECTANGULAR, ANGULAR Y ENTRE PAREDES 2 Y 4 HOJAS </i> | Upper fixed bearing sliding door <i> STEP RECTANGULAR, CORNER, AND BETWEEN WALLS 2 AND 4 PANELS </i> | Roulement supérieur fixe porte coulissante <i> STEP RECTANGULAIRE, D'ANGLE, ENTRE MURS 2 AND 4 VOLETS </i> | Ролик верхний фиксированный для раздвижной двери <i> STEP ПРЯМОУГОЛЬНЫЙ, УГЛОВОЙ, ДЛЯ ИСПОЛЬЗОВАНИЯ МЕЖДУ СТЕН ДВУХ-И ЧЕТЫРЕХЭЛЕМЕНТНЫЙ </i> | 11,1 |
|  | 4901600 243 Rodamiento inferior con muelle <i> STEP RECTANGULAR, ANGULAR Y ENTRE PAREDES 2 Y 4 HOJAS </i> | Lower bearing with spring <i> STEP RECTANGULAR, CORNER, AND BETWEEN WALLS 2 AND 4 PANELS </i> | Roulement inférieur avec ressort <i> STEP RECTANGULAIRE, D'ANGLE, ENTRE MURS 2 AND 4 VOLETS </i> | Ролик нижний с пружиной <i> STEP ПРЯМОУГОЛЬНЫЙ, УГЛОВОЙ, ДЛЯ ИСПОЛЬЗОВАНИЯ МЕЖДУ СТЕН ДВУХ-И ЧЕТЫРЕХЭЛЕМЕНТНЫЙ </i> | 11,1 |
|  | 8961000 243 Conjunto soporte rueda <i> KLEVAN FRONTAL Y RECTANGULAR </i> <i> KLEVAN VÉRTICE </i> | Kit wheel support <i> KLEVAN FRONT AND RECTANGULAR </i> <i> KLEVAN VERTEX </i> | Ensemble support roulette <i> KLEVAN FRONTAL ET RECTANGULAIRE </i> <i> KLEVAN SOMMET </i> | Набор крепления ролика <i> KLEVAN ФРОНТАЛЬНОЕ И ПРЯМОУГОЛЬНОЕ </i> <i> KLEVAN УГОЛ </i> | 18,8 |
|  | 8909500 Tope perfil puerta corredera <i> VISION </i> | Profile stop sliding door <i> VISION </i> | Butée profil porte coulissante <i> VISION </i> | Ограничитель профиля раздвижной двери <i> VISION </i> | 18,9 |
|  | 8961900 243 Conjunto regulación guía <i> KLEVAN FRONTAL Y RECTANGULAR </i> <i> KLEVAN VÉRTICE </i> | Kit rail regulation <i> KLEVAN FRONT AND RECTANGULAR </i> <i> KLEVAN VERTEX </i> | Ensemble réglage rail <i> KLEVAN FRONTAL ET RECTANGULAIRE </i> <i> KLEVAN SOMMET </i> | Набор настройки направляющей <i> KLEVAN ФРОНТАЛЬНОЕ И ПРЯМОУГОЛЬНОЕ </i> <i> KLEVAN УГОЛ </i> | 7,7 |





embellecedores

trimmings

enjolveurs

декоративные
элементы

€/u

| | Embellecedores | Trimmings | Enjolveurs | Декоративные элементы | |
|---|--|---|--|--|-----|
|  | 4900000 243 Cubierto embellecedor perfil izquierdo <i> STEP RECTANGULAR, ANGULAR Y ENTRE PAREDES 2 Y 4 HOJAS </i> | Trimming left profile <i> STEP RECTANGULAR, CORNER, AND BETWEEN WALLS 2 AND 4 PANELS </i> | Couvercle enjolveur profil gauche <i> STEP RECTANGULAIRE, D'ANGLE, ENTRE MURS 2 AND 4 VOLETS </i> | Накладка на декоративный элемент левый профиль <i> STEP ПРЯМОУГОЛЬНЫЙ, УГЛОВОЙ, ДЛЯ ИСПОЛЬЗОВАНИЯ МЕЖДУ СТЕН ДВУХ-И ЧЕТЫРЕХЭЛЕМЕНТНЫЙ </i> | 1,1 |
|  | 4900100 243 Cubierto embellecedor perfil derecho <i> STEP RECTANGULAR, ANGULAR Y ENTRE PAREDES 2 Y 4 HOJAS </i> | Trimming right profile <i> STEP RECTANGULAR, CORNER, AND BETWEEN WALLS 2 AND 4 PANELS </i> | Couvercle enjolveur profil droite <i> STEP RECTANGULAIRE, D'ANGLE, ENTRE MURS 2 AND 4 VOLETS </i> | Накладка на декоративный элемент правый профиль <i> STEP ПРЯМОУГОЛЬНЫЙ, УГЛОВОЙ, ДЛЯ ИСПОЛЬЗОВАНИЯ МЕЖДУ СТЕН ДВУХ-И ЧЕТЫРЕХЭЛЕМЕНТНЫЙ </i> | 1,1 |
|  | 4900200 243 Cubierto embellecedor pequeña perfil <i> STEP RECTANGULAR, ANGULAR Y ENTRE PAREDES 2 Y 4 HOJAS </i> | Small trimming profile <i> STEP RECTANGULAR, CORNER, AND BETWEEN WALLS 2 AND 4 PANELS </i> | Couvercle enjolveur petit profil <i> STEP RECTANGULAIRE, D'ANGLE, ENTRE MURS 2 AND 4 VOLETS </i> | Накладка на декоративный элемент правый профиль <i> STEP ПРЯМОУГОЛЬНЫЙ, УГЛОВОЙ, ДЛЯ ИСПОЛЬЗОВАНИЯ МЕЖДУ СТЕН ДВУХ-И ЧЕТЫРЕХЭЛЕМЕНТНЫЙ </i> | 3,3 |
|  | 4901400 243 Esquinera y embellecedor perfiles fijos (unión) <i> STEP RECTANGULAR </i> | Corner trimming fixed profiles (joint) <i> STEP RECTANGULAR </i> | Encoignure et enjolveur profils fixes (union) <i> STEP RECTANGULAIRE </i> | Угловая накладка и декоративный элемент фиксированные профили (соединение) <i> STEP ПРЯМОУГОЛЬНЫЙ </i> | 5,5 |
|  | 8960200 243 Tapeta angular <i> KLEVAN VÉRTICE </i> | Angular cover <i> KLEVAN VERTEX </i> | Couvercle angulaire <i> KLEVAN SOMMET </i> | Накладки креплений <i> KLEVAN УГОЛ </i> | 1,5 |

embellecedores



trimmings

enjolveurs

декоративные
элементы

€/u

gala

| | Embellecedores | Trimmings | Enjolveurs | Декоративные элементы | |
|---|--|---|---|---|------|
|  | 8960300 Tapas KLEVAN LATERAL FIJO | Covers KLEVAN FIXED SIDE | Couvercles KLEVAN LATÉRAL FIXE | Накладки KLEVAN НЕПОДВИЖНАЯ БОКОВАЯ ПАНЕЛЬ | 9,2 |
|  | 8960400 Colgador KLEVAN FRONTAL Y RECTANGULAR KLEVAN VÉRTICE | Hanger KLEVAN FRONT AND RECTANGULAR KLEVAN VERTEX | Crochet KLEVAN FRONTAL ET RECTANGULAIRE KLEVAN SOMMET | Подвеска KLEVAN ФРОНТАЛЬНОЕ И ПРЯМОУГОЛЬНОЕ KLEVAN УГОЛ | 6,1 |
|  | 8960500 Tapas KLEVAN FRONTAL Y RECTANGULAR | Covers KLEVAN FRONT AND RECTANGULAR | Couvercles KLEVAN FRONTAL ET RECTANGULAIRE | Накладки KLEVAN ФРОНТАЛЬНОЕ И ПРЯМОУГОЛЬНОЕ | 38,5 |
|  | 8960600 Gancho KLEVAN FRONTAL Y RECTANGULAR KLEVAN VÉRTICE | Hook KLEVAN FRONT AND RECTANGULAR KLEVAN VERTEX | Crochet KLEVAN FRONTAL ET RECTANGULAIRE KLEVAN SOMMET | Крюк KLEVAN ФРОНТАЛЬНОЕ И ПРЯМОУГОЛЬНОЕ KLEVAN УГОЛ | 10,5 |
|  | 8961400 Tope goma KLEVAN FRONTAL Y RECTANGULAR KLEVAN VÉRTICE | Rubber bumper KLEVAN FRONT AND RECTANGULAR KLEVAN VERTEX | Tampon en caoutchouc KLEVAN FRONTAL ET RECTANGULAIRE KLEVAN SOMMET | Резиновый ограничитель KLEVAN ФРОНТАЛЬНОЕ И ПРЯМОУГОЛЬНОЕ KLEVAN УГОЛ | 7,5 |
|  | 8961500 Conjunto soporte angular guía KLEVAN VÉRTICE | Kit angular support rail KLEVAN VERTEX | Ensemble support angulaire rail KLEVAN SOMMET | Набор углового крепления направляющей KLEVAN УГОЛ | 13,0 |
|  | 8961600 Tope angular KLEVAN VÉRTICE | Angular bumper KLEVAN VERTEX | Tampon angulaire KLEVAN SOMMET | Резиновый креплений KLEVAN УГОЛ | 7,3 |

08

162. **motores**
pumps
pompes
моторы
162. **teclados**
control panel
module clavier
модуль клавиатуры
163. **cajas electrónicas**
electronic control boxes
boîtiers électroniques
электронные блоки
163. **resistencias calefactoras**
heating resistors
résistances chauffantes
нагревательные резисторы
164. **generador de ozono**
ozone generator
générateur d'ozone
озоногенераторы
164. **soplador**
blower
blower
воздухонагнетатель
- 164-165. **varios**
miscellaneous
divers
разное
165. **filtros**
filters
filtres
фильтры
165. **reposacabezas**
headrests
appui-têtes
подголовники



Spas

SPAS
SPAS
SPAS - СПА



motores
/ tecladospumps
/ control panelpompes
/ module clavierМОТОРЫ
/ модуль
клавиатуры

€/u

| | Motores | Pumps | Pompes | Моторы | |
|---|---|--|--|--|-----|
|  | 4162300 Motor de 2100 w de 2 velocidades 360 YARD GRANDE | Pump 2100 w with 2 speeds 360 YARD LARGE | Pompe de 2100 w à 2 vitesses 360 YARD GRAND | Мотор мощностью 2100 Вт с двумя скоростями 360 YARD БОЛЬШОЙ | SAT |
|  | 4180100 Motor de 1100 w de 2 velocidades SUITE VITANIA | Pump 1100 w with 2 speeds SUITE VITANIA | Pompe de 1100 w à 2 vitesses SUITE VITANIA | Мотор мощностью 1100 Вт с двумя скоростями SUITE VITANIA | SAT |
|  | 4180300 Motor de 2400 w de 2 velocidades LIVE | Pump 2400 w with 2 speeds LIVE | Pompe de 2400 w à 2 vitesses LIVE | Мотор мощностью 2400 Вт с двумя скоростями LIVE | SAT |
|  | 4180200 Motor de 1100 w de 1 velocidad YARD PEQUEÑO | Pump 1100 w with 1 speed YARD SMALL | Pompe de 1100 w à 1 vitesse YARD PETIT | Мотор мощностью 1100 Вт с одной скоростью YARD МАЛЕНЬКИЙ | SAT |
| | Teclados | Control panel | Module clavier | Модуль клавиатуры | |
|  | 4162400 Módulo teclado ovalado de 4 teclas Anterior 2009 | Oval control panel unit with 4 keys Before 2009 | Module clavier oval avec 4 touches Avant 2009 | Модуль овальной клавиатуры с четырьмя кнопками До 2009 г. | SAT |
|  | 4180400 Módulo teclado rectangular y carátula Posterior 2009 | Rectangular control panel unit and cover After 2009 | Module clavier rectangulaire et cadran Après 2009 | Модуль прямоугольной клавиатуры с этикеткой С 2009 г. | SAT |

SAT:
Sollicitar piezas de repuesto a través del servicio técnico.

SAT:
Order spare parts through your export agent.

SAT:
Veuillez commander des pièces de réchange par l'intermédiaire de votre agent export.

SAT:
Заказ дополнительного оборудования через агента по экспорту.

cajas electrónicas
/ resistencias
calefactoras





electronic control boxes
/ heating resistors

boîtiers électroniques
/ résistances chauffantes

электронные блоки
/ нагревательные
резисторы

€ / u

spa

| | Cajas electrónicas | Electronic control boxes | Boîtiers électroniques | Электронные блоки | |
|---|---|---|---|--|-----|
|  | 4162500 Caja electrónica y resistencia calefactora Anterior 2009 Producto a descatalogar en 2018, en venta hasta fin de existencias | Electronic control box and heating resistor Before 2009 Product to be discontinued in 2018, on sale while stocks last | Boîtier électronique et résistance chauffante Avant 2009 Produit hors-catalogue en 2018, en vente jusqu'à épuisement de stock | Электронный блок и нагревательный резистор До 2009 г. Продукт снимается с производства в 2018 году, в продаже до полного сбыта имеющегося товара | SAT |
|  | 4180500 Caja electrónica Astrel suelta Posterior 2009 | Detached electronic control box Astrel After 2009 | Boîtier électronique Astrel détaché Après 2009 | Отдельный электронный блок Astrel С 2009 г. | SAT |
|  | 4180600 Caja electrónica básica para pulsador neumático VITANIA | Basic electronic control box for pneumatic push-button VITANIA | Boîtier électronique basique pour poussoir pneumatique VITANIA | Базовый электронный блок для пневматической кнопки VITANIA | SAT |
| | Resistencias calefactoras | Heating resistors | Résistances chauffantes | Нагревательные резисторы | |
|  | 4180700 Resistencia calefactora suelta de 2000 w Posterior 2009 | Detached heating resistor 2000 w After 2009 | Résistance chauffante détachée de 2000 w Après 2009 | Отдельный нагревательный резистор 2000 Вт С 2009 г. | SAT |
|  | 4180800 Resistencia calefactora 1500 w y termostato VITANIA | Heating resistor 1500 w and thermostat VITANIA | Résistance chauffante 1500 w et thermostat VITANIA | Нагревательный резистор 1500 Вт и термостат VITANIA | SAT |

SAT:
Solicitar piezas de repuesto a través del servicio técnico.

SAT:
Order spare parts through your export agent.

SAT:
Veuillez commander des pièces de réchange par l'intermédiaire de votre agent export.

SAT:
Заказ дополнительного оборудования через агента по экспорту.

generador de ozono
/ soplador
/ varios

ozone generator
/ blower
/ miscellaneous

générateur d'ozone
/ blower
/ divers

озоногенераторы
/ воздухонагнетатель
/ разное

€/u

| | Generador de ozono | Ozone generator | Générateur d'ozone | Озоногенераторы | |
|---|--|--|--|---|-----|
|  | 4162600 Equipo generador de ozono | Ozone generating Equipment | Générateur d'ozone | Озоногенирующая установка | SAT |
| | Soplador | Blower | Blower | Воздухонагнетатель | |
|  | 4162700 Soplador | Blower | Blower | Воздухонагнетатель | SAT |
| | Varios | Miscellaneous | Divers | Разное | |
|  | 4162800 Conjunto regulador de aire "G" | "G" air regulator | Ensemble régulateur d'air "G" | Комплект, регулирующий поток воздуха "G" | SAT |
|  | 4162900 Conjunto distribuidor de 3 vías "X" (Ø 60 mm interior) | Divert valve 3 port "X" (Ø 60 mm interior) | Ensemble distributeur de 3 voies "X" (Ø 60 mm intérieur) | Распределительный комплект на 3 канала "X" (Ø 60 mm внутри) | SAT |
|  | 4180900 Sensor de presión Conjunto frío / caliente | Pressure sensor Cold/hot kit | Capteur de pression Ensemble froid/chaud | Датчик давления установлен на нагревательном резисторе | SAT |
|  | 4181000 Sonda de temperatura de agua | Water temperature probe | Sonde température de l'eau | Датчик температуры воды | SAT |
|  | 4181100 Luz halógena | Halogen light | Lumière halogène | Галогеновая подсветка | SAT |

SAT:
Solicitar piezas de repuesto a través del servicio técnico.

SAT:
Order spare parts through your export agent.

SAT:
Veuillez commander des pièces de réchange par l'intermédiaire de votre agent export.

SAT:
Заказ дополнительного оборудования через агента по экспорту.

varios
/ filtros
/ reposacabezas





miscellaneous
/ filters
/ headrests

divers
/ filtros
/ appuie-têtes

разное
/ фильтры
/ подголовники

€/u

gala

| | Varios | Miscellaneous | Divers | Разное | |
|---|---|---|--|---|-------|
|  | 4181200 Condensador de 14 mF | Condenser 14 mF | Condensateur de 14 mF | Конденсаторы 14 мФ | SAT |
|  | 4181300 Condensador de 30 mF | Condenser 30 mF | Condensateur de 30 mF | Конденсаторы 30 мФ | SAT |
| | Filtros | Filters | Filtres | Фильтры | |
|  | 4162000 Filtro 360 LIVE 1 unidad | Filter 360 LIVE 1 unit | Filtre 360 LIVE 1 unité | Фильтр 360 LIVE 1 штука | 71,6 |
|  | 4162100 Filtro SUITE VITANIA 1 unidad | Filter SUITE VITANIA 1 unit | Filtre SUITE VITANIA 1 unité | Фильтр SUITE VITANIA 1 штука | 73,9 |
|  | 4180000 Filtro YARD 1 unidad | Filter YARD 1 unit | Filtre YARD 1 unité | Фильтр YARD 1 штука | 77,5 |
| | Reposacabezas | Headrests | Appuie-têtes | Подголовники | |
|  | 4162200 Reposacabezas LIVE SUITE 1 unidad | Headrest LIVE SUITE 1 unit | Appuie-tête LIVE SUITE 1 unité | Подголовники LIVE SUITE 1 штука | 112,9 |
|  | 4181400 Reposacabezas YARD 1 unidad | Headrest YARD 1 unit | Appuie-tête YARD 1 unité | Подголовники YARD 1 штука | 112,9 |

SAT:
Solicitar piezas de repuesto
a través del servicio técnico.

SAT:
Order spare parts through
your export agent.

SAT:
Veuillez commander des pièces
de réchange par l'intermédiaire
de votre agent export.

SAT:
Заказ дополнительного
оборудования через агента
по экспорту.

09

168. **tubos**
pipes
tubes
трубы
168. **mangueras**
hoses
 tuyaux
шланги
168. **racores**
connectors
raccords
фитинги
169. **distribuidores**
manifolds
distributeurs
распределители
169. **válvulas y doble loop**
check valves and double loop
clapets et siphon
клапаны и сифоны
- 170-171. **pulsadores**
push-buttons
poussoirs
кнопки
172. **reguladores de aire**
air controllers
régulateurs d'air
регуляторы воздуха
173. **venturis electrónicos**
electronic venturis
venturis électroniques
электронные аппараты вентури
173. **paneles digitales**
touch pads
panneaux digitaux
цифровые панели
- 174-176. **inyectores**
jets
jets
инжекторы
176. **sistemas aire**
air systems
systèmes d'air
системы воздуха
- 177-178. **codos, roscas y rejillas aspiración**
elbows, threads and suction covers
coudes, filets et crépines d'aspiration
патрубки, винты и заборные решетки
178. **roscas enlace motor**
pump connection threads
filets raccordement pompe
винты соединение мотора
- 179-181. **placas electrónicas**
electronic control boxes
cartes électroniques
электронные панели
- 182-183. **bombas**
pumps
pompes
насосы
184. **presostatos**
pressure switches
pressostats
прессостаты
184. **condensadores**
condensers
condenseurs
конденсаторы
- 184-185. **sensores y sondas temperatura**
sensors and temperature probes
senseurs et sondes de température
датчики и зонды температуры
185. **sopladores**
blowers
blowers
воздухоагнетатели
186. **focos**
spotlights
spots
светильники
186. **calentador**
heater
réchauffeur
нагреватель
187. **kit desinfección**
disinfection kit
kit de désinfection
комплект для дезинфекции
187. **kit reparador**
repair kit
kit réparation
комплект для дезинфекции
187. **líquido desinfectante**
disinfectant
liquide désinfectant
дезинфицирующая жидкость
- 188-189. **desagües**
wastes
vidages
водосливы
190. **tapones y rebosaderos**
plugs and overflows
volants et trop-pleins
заглушки и переливные отверстия
190. **asas**
handles
poignées
ручки-дужки
191. **abrazaderas**
clamps
colliers de serrage
хомуты
- 191-192. **reposacabezas**
headrest
appui-têtes
подголовники
- 192-193. **piezas especiales**
special pieces
pièces spéciales
специальные изделия
- 193-195. **accesorios para faldones**
accessories panels
accessoires tabliers
аксессуары для панелей



Bañeras

BATHS
BAIGNOIRES
BAHHЫ









tubos
/ mangueras
/ racores

pipes
/ hoses
/ connectors

tubes
/ tuyaux
/ raccords

трубы
/ шланги
/ фитинги

€/u

| | Tubos | Pipes | Tubes | Трубы | |
|---|---|--|--|---|-----|
|  | 4109000 Tubo 13x17 mm FLEX ANGULAR EMMA G02 | Pipe 13x17 mm FLEX CORNER EMMA G02 | Tube 13x17 mm FLEX D'ANGLE EMMA G02 | Труба 13x17 мм FLEX УГЛОВОЙ EMMA G02 | SAT |
|  | 4109100 Tubo 10x13 mm FLEX ANGULAR EMMA G02 | Pipe 10x13 mm FLEX CORNER EMMA G02 | Tube 10x13 mm FLEX D'ANGLE EMMA G02 | Труба 10x13 мм FLEX УГЛОВОЙ EMMA G02 | SAT |
|  | 4125600 Tubo neumático flexible 3/5 mm Bañeras neumáticas Tubo pulsador a motor | Pneumatic flexible pipe 3/5 Pneumatic baths Pipe push-button to pump | Tube pneumatique flexible 3/5 Baignoires pneumatiques Tube poussoir à la pompe | Трубка пневматическая гибкая 3/5 Пневматические ванны Трубка, ведущая к кнопке запуска мотора | SAT |
| | Mangueras | Hoses | Tuyaux | Шланги | |
|  | 4128000 Manguera flexible colorado Ø 20x15 mm | Flexible hose Ø 20x15 mm | Tuyau flexible Ø 20x15 mm | Гибкий шланг Ø 20x15 мм | SAT |
|  | 4128300 Manguera flexible colorado Ø 26x32 mm | Flexible hose Ø 26x32 mm | Tuyau flexible Ø 26x32 mm | Гибкий шланг Ø 26x32 мм | SAT |
|  | 4125900 Manguera flexible colorado Ø 50x40 mm | Flexible hose Ø 50x40 mm | Tuyau flexible Ø 50x40 mm | Гибкий шланг Ø 50x40 мм | SAT |
| | Racores | Connectors | Raccords | Фитинги | |
|  | 4173500 Codo 90° enganche rápido | Elbow 90° quick fastening | Coude 90° raccordement rapide | Патрубок 90° быстрого подключения | SAT |

SAT:
Solicitar piezas de repuesto a través del servicio técnico.

SAT:
Order spare parts through your export agent.

SAT:
Veuillez commander des pièces de réchange par l'intermédiaire de votre agent export.

SAT:
Заказ дополнительного оборудования через агента по экспорту.

distribuidores / válvulas y doble loop









manifolds / check valves and double loop

distributeurs / clapets et siphon

распределители / клапаны и сифоны

€/u

gala

| | Distribuidores | Manifolds | Distributeurs | Распределители | |
|---|--|--|---|--|-----|
|  | 4109900 Distribuidor aire de 4 salidas Sirem para tubo 10x13 mm FLEX ANGULAR EMMA GO2 MITTA 13 TREVO HM. DORSAL | Air manifold 4 outlets Sirem for pipe 10x13 mm FLEX CORNER EMMA GO2 MITTA 13 TREVO HM. DORSAL | Distributeur air 4 sorties Sirem pour tube 10x13 mm FLEX D' ANGLE EMMA GO2 MITTA 13 TREVO HM. DORSAL | Распределитель воздуха на 4 выхода Sirem для трубы 10x13 мм FLEX УГЛОВОЙ EMMA GO2 MITTA 13 TREVO ГИДРОМАССАЖ ПОЯСНИЦЫ | SAT |
|  | 4110000 Distribuidor agua de 3 salidas Sirem para tubo 13x17 mm FLEX ANGULAR EMMA GO2 MITTA 13 TREVO HM. DORSAL | Water manifold 3 outlets Sirem for pipe 13x17 mm FLEX CORNER EMMA GO2 MITTA 13 TREVO HM. DORSAL | Distributeur eau 3 sorties Sirem pour tube 13x17 mm FLEX D' ANGLE EMMA GO2 MITTA 13 TREVO HM. DORSAL | Распределитель воды на 3 выхода Sirem для трубы 13x17 мм FLEX УГЛОВОЙ EMMA GO2 MITTA 13 TREVO ГИДРОМАССАЖ ПОЯСНИЦЫ | SAT |
|  | 4110100 Distribuidor agua de 1 salida Sirem para tubo 10x13 mm FLEX ANGULAR EMMA GO2 MITTA 13 | Water manifold 1 outlet Sirem for pipe 10x13 mm FLEX CORNER EMMA GO2 MITTA 13 | Distributeur eau 1 sortie Sirem pour tube 10x13 mm FLEX D' ANGLE EMMA GO2 MITTA 13 | Распределитель воды на 1 выход Sirem для трубы 10x13 мм FLEX УГЛОВОЙ EMMA GO2 MITTA 13 | SAT |
|  | 4173700 Distribuidor koller de 10 salidas Enganche rápido neumático | Manifold koller 10 outlets Quick pneumatic fastening | Distributeur koller 10 sorties Raccordement rapide pneumatique | Распределитель на 10 выходов. Быстрое пневматическое подключение | SAT |
|  | 4175700 Conector aire 90°. Enganche rápido neumático | Air connector 90° Quick pneumatic fastening | Raccord air 90° Raccordement rapide pneumatique | Коннектор воздушный 90°. Быстрое пневматическое подключение | SAT |
| | Válvulas y doble loop | Check valves and double loop | Clapets et siphon | Клапаны и сифоны | |
|  | 4126200 Válvula antirretorno Anterior 2013 | Non return check valve Before 2013 | Clapet antiretour Avant 2013 | Невозвратный клапан до 2013 г. | SAT |
|  | 4110200 Válvula antirretorno venturi FLEX CENTER RECTANGULAR Y ANGULAR | Venturi non return check valve FLEX CENTER RECTANGULAR AND CORNER | Clapet antiretour venturi FLEX RECTANGULAIRE ET D' ANGLE | Невозвратный клапан venturi FLEX ПРЯМОУГОЛЬНЫЙ И УГЛОВОЙ | SAT |
|  | 4126300 Doble loop | Double loop | Siphon | Сифон | SAT |
|  | 4173800 Válvula antirretorno Posterior 2013 | Non return check valve After 2013 | Clapet antiretour Après 2013 | Невозвратный клапан После 2013 г. | SAT |

SAT: Solicitar piezas de repuesto a través del servicio técnico.

SAT: Order spare parts through your export agent.

SAT: Veuillez commander des pièces de réchange par l'intermédiaire de votre agent export.

SAT: Заказ дополнительного оборудования через агента по экспорту.







pulsadores

push-buttons

poussoirs

КНОПКИ

€/u

| | Pulsadores | Push-buttons | Poussoirs | Кнопки | |
|---|---|--|---|--|-----|
|  | 4104400 Pulsador neumático cromo NILA E NILA KC Embellecedor y pulsador cromo | Pneumatic push-button chrome NILA E NILA KC Trim and chrome push-button | Poussoir pneumatique chrome NILA E NILA KC Enjoliveur et poussoir chrome | Пневматическая хромированная кнопка NILA E NILA KC Декоративный элемент и хромированная кнопка | SAT |
|  | 4155300 Pulsador neumático cromo Koller MITTA ALHAMBRA POSTERIOR 2013 SISTEMA EMOTIVE ESSENTIAL HM AGUA PULSADOR NEUMÁTICO Embellecedor cromo y pulsador mate | Koller pneumatic push-button chrome MITTA ALHAMBRA AFTER 2013 EMOTIVE ESSENTIAL SYSTEM HM WATER PNEUMATIC PUSH-BUTTON Chrome trimming and matt push-button | Poussoir pneumatique chrome Koller MITTA ALHAMBRA APRES 2013 SYSTEME EMOTIVE ESSENTIAL HM. EAU POUSSOIR PNEUMATIQUE Enjoliveur chrome et poussoir mat | Пневматическая хромированная кнопка Koller MITTA ALHAMBRA ПОСЛЕ 2013 Г EMOTIVE ESSENTIAL ГИДРОМАССАЖ ВОДОЙ ПНЕВМАТИЧЕСКАЯ КНОПКА Декоративный элемент хромированный и матовая кнопка | SAT |
|  | 4155000 K- Pulsador neumático mixto-combi NILA S MARAIS NILA ECO 2011 Pulsador y regulador aire juntos Producto a descatalogar en 2018, en venta hasta fin de existencias | K- Pneumatic Mixed-Combi push-button NILA S MARAIS NILA ECO 2011 Joint push-button and air regulator Product to be discontinued in 2018, on sale while stocks last | K- Poussoir Pneumatique Mixte-Combi NILA S MARAIS NILA ECO 2011 Joint poussoir et régulateur d'air Produit hors-catalogue en 2018, en vente jusqu'à épuisement de stock | К- пневматическая кнопка смешанная-комби NILA S MARAIS NILA ECO 2011 Кнопка и регулятор воздуха два в одном Продукт снимается с производства в 2018 году, в продаже до полного сбыта имеющегося товара | SAT |
|  | 4100100 Pulsador paro / marcha oval Producto a descatalogar en 2018, en venta hasta fin de existencias | Push-button ON / OFF Oval Product to be discontinued in 2018, on sale while stocks last | Poussoir Arrêt / Marche Oval Produit hors-catalogue en 2018, en vente jusqu'à épuisement de stock | Кнопка остановка / пуск Oval Продукт снимается с производства в 2018 году, в продаже до полного сбыта имеющегося товара | SAT |
|  | 4104000 Pulsador redondo con led | Round push-button with led | Poussoir rond avec led | Круглая кнопка со светодиодом | SAT |
|  | 4155500 Pulsador Bulgin azul estándar puente letra B y - MITTA MITTA DORSAL EMMA NEXUS LAGUNA Anterior 2013 | Push-button Bulgin standard blue. Jumper letter B and - MITTA MITTA DORSAL EMMA NEXUS LAGUNA Before 2013 | Poussoir Bulgin bleu standard. Connexion interne lettre B et - MITTA MITTA DORSAL EMMA NEXUS LAGUNA Avant 2013 | Кнопка Bulgin синего цвета стандарт. Мост между буквой "B" и "-" MITTA MITTA ДЛЯ СПИНЫ EMMA NEXUS LAGUNA до 2013 г. | SAT |

SAT:
Solicitar piezas de repuesto a través del servicio técnico.

SAT:
Order spare parts through your export agent.

SAT:
Veuillez commander des pièces de réchange par l'intermédiaire de votre agent export.

SAT:
Заказ дополнительного оборудования через агента по экспорту.







pulsadores

push-buttons

poussoirs

КНОПКИ

€/u

| | Pulsadores | Push-buttons | Poussoirs | Кнопки | |
|---|---|---|---|---|-----|
|  | <p>4158600 Pulsador Bulgin azul mix. puente letra B y +</p> <p> FLEX CENTER AIRE-AGUA </p> <p> EMMA COMPLETA </p> <p> EMMA AIRE-AGUA </p> <p>Anterior 2013</p> | <p>Push-button Bulgin blue mix. Jumper letter B and +</p> <p> FLEX CENTER </p> <p> EMMA COMPLETE </p> <p> EMMA AIR-WATER </p> <p>Before 2013</p> | <p>Poussoir Bulgin bleu mix . Connexion interne lettre B et +</p> <p> FLEX CENTER </p> <p> EMMA COMPLET </p> <p> EMMA AIR-EAU </p> <p>Avant 2013</p> | <p>Кнопка Bulgin синего цвета микс. Мост между буквой "B" и "+"</p> <p> FLEX CENTER </p> <p> EMMA ПОЛНЫЙ КОМПЛЕКТ </p> <p> EMMA ВОЗДУХ-ВОДА </p> <p>до 2013 г.</p> | SAT |
|  | <p>4159100 Pulsador Bulgin verde estándar puente letra B y -</p> <p> FLEX CENTER </p> <p> EMMA COMPLETA </p> <p>Anterior 2013</p> | <p>Push-button Bulgin standard green. Jumper letter B and -</p> <p> FLEX CENTER </p> <p> EMMA COMPLETE </p> <p>Before 2013</p> | <p>Poussoir Bulgin vert standard. Connexion interne lettre B et -</p> <p> FLEX CENTER </p> <p> EMMA COMPLET </p> <p>Avant 2013</p> | <p>Кнопка Bulgin зеленого цвета стандарт. Мост между буквой "B" и "-"</p> <p> FLEX CENTER </p> <p> EMMA ПОЛНЫЙ КОМПЛЕКТ </p> <p>до 2013 г.</p> | SAT |
|  | <p>4158700 Pulsador Bulgin verde mix. puente letra B y +</p> <p> FLEX CENTER AIRE-AGUA </p> <p> EMMA AIRE-AGUA </p> <p>Anterior 2013</p> | <p>Push-button Bulgin green mix. Jumper letter B and +</p> <p> FLEX CENTER AIR-WATER </p> <p> EMMA AIR-WATER </p> <p>Before 2013</p> | <p>Poussoir Bulgin vert mix . Connexion interne lettre B et +</p> <p> FLEX CENTER AIR-EAU </p> <p> EMMA AIR-EAU </p> <p>Avant 2013</p> | <p>Кнопка Bulgin зеленого цвета микс. Мост между буквой "B" и "+"</p> <p> FLEX CENTER ВОЗДУХ-ВОДА </p> <p> EMMA ВОЗДУХ-ВОДА </p> <p>до 2013 г.</p> | SAT |
|  | <p>4171300 Pulsador táctil</p> <p> MITTA ELECTRÓNICA </p> <p> ISOLA ARQ. MAGIA </p> <p> ESTELA OMEGA </p> <p> EMMA LAGUNA </p> <p> FLEX RECTANGULAR </p> <p> FLEX ANGULAR NEXUS </p> <p> TREVO POSTERIOR 2013 </p> <p> SISTEMA EMOTIVE TOUCH AGUA ELECTRÓNICA TÁCTIL </p> | <p>Touch push-button</p> <p> MITTA ELECTRONIC </p> <p> ISOLA ARQ. MAGIA </p> <p> ESTELA OMEGA </p> <p> EMMA LAGUNA </p> <p> FLEX RECTANGULAR </p> <p> FLEX CORNER NEXUS </p> <p> TREVO AFTER 2013 </p> <p> EMOTIVE TOUCH SYSTEM WATER ELECTRONIC TOUCH </p> | <p>Poussoir tactil</p> <p> MITTA ÉLECTRONIQUE </p> <p> ISOLA ARQ. MAGIA </p> <p> ESTELA OMEGA </p> <p> EMMA LAGUNA </p> <p> FLEX RECTANGULAIRE </p> <p> FLEX D'ANGLE NEXUS </p> <p> TREVO APRÈS 2013 </p> <p> SYSTÈME EMOTIVE TOUCH EAU ÉLECTRONIQUE TACTILE </p> | <p>Тактильная кнопка</p> <p> MITTA ЭЛЕКТРОННАЯ </p> <p> ISOLA ARQ. MAGIA </p> <p> ESTELA OMEGA </p> <p> EMMA LAGUNA </p> <p> FLEX ПРЯМОУГОЛЬНЫЙ </p> <p> FLEX УГЛОВОЙ NEXUS </p> <p> TREVO ПОСЛЕ 2013 Г </p> <p> СИСТЕМА EMOTIVE TOUCH ВОДА ЭЛЕКТРОНИКА ТАКТИЛЬНАЯ </p> | SAT |
|  | <p>4171700 Pulsador electrónico azul</p> <p> MITTA ELECTRÓNICA </p> <p> ISOLA ARQ. MAGIA </p> <p> ESTELA OMEGA </p> <p> EMMA LAGUNA </p> <p> FLEX RECTANGULAR </p> <p> FLEX ANGULAR NEXUS </p> <p> TREVO POSTERIOR 2013 </p> <p> SISTEMA SENSITIVE AIRE-AGUA </p> | <p>Electronic push-button blue</p> <p> MITTA ELECTRONIC </p> <p> ISOLA ARQ. MAGIA </p> <p> ESTELA OMEGA </p> <p> EMMA LAGUNA </p> <p> FLEX RECTANGULAR </p> <p> FLEX CORNER NEXUS </p> <p> TREVO AFTER 2013 </p> <p> SENSITIVE SYSTEM AIR-WATER </p> | <p>Poussoir tactil bleu</p> <p> MITTA ÉLECTRONIQUE </p> <p> ISOLA ARQ. MAGIA </p> <p> ESTELA OMEGA </p> <p> EMMA LAGUNA </p> <p> FLEX RECTANGULAIRE </p> <p> FLEX D'ANGLE NEXUS </p> <p> TREVO APRÈS 2013 </p> <p> SYSTÈME SENSITIVE AIR-EAU </p> | <p>Электронная кнопка синего цвета</p> <p> MITTA ЭЛЕКТРОННАЯ </p> <p> ISOLA ARQ. MAGIA </p> <p> ESTELA OMEGA </p> <p> EMMA LAGUNA </p> <p> FLEX ПРЯМОУГОЛЬНЫЙ </p> <p> FLEX УГЛОВОЙ NEXUS </p> <p> TREVO ПОСЛЕ 2013 Г </p> <p> СИСТЕМА SENSITIVE ВОЗДУХ-ВОДА </p> | SAT |
|  | <p>4172800 Pulsador electrónico verde</p> <p> MITTA ELECTRÓNICA </p> <p> ISOLA ARQ. MAGIA </p> <p> ESTELA OMEGA </p> <p> EMMA LAGUNA </p> <p> FLEX RECTANGULAR </p> <p> FLEX ANGULAR NEXUS </p> <p> TREVO POSTERIOR 2013 </p> <p> SISTEMA SENSITIVE AIRE-AGUA </p> | <p>Electronic push-button green</p> <p> MITTA ELECTRONIC </p> <p> ISOLA ARQ. MAGIA </p> <p> ESTELA OMEGA </p> <p> EMMA LAGUNA </p> <p> FLEX RECTANGULAR </p> <p> FLEX CORNER NEXUS </p> <p> TREVO AFTER 2013 </p> <p> SENSITIVE SYSTEM AIR-WATER </p> | <p>Poussoir tactil vert</p> <p> MITTA ÉLECTRONIQUE </p> <p> ISOLA ARQ. MAGIA </p> <p> ESTELA OMEGA </p> <p> EMMA LAGUNA </p> <p> FLEX RECTANGULAIRE </p> <p> FLEX D'ANGLE NEXUS </p> <p> TREVO APRÈS 2013 </p> <p> SYSTÈME SENSITIVE AIR-EAU </p> | <p>Электронная кнопка зеленого цвета</p> <p> MITTA ЭЛЕКТРОННАЯ </p> <p> ISOLA ARQ. MAGIA </p> <p> ESTELA OMEGA </p> <p> EMMA LAGUNA </p> <p> FLEX ПРЯМОУГОЛЬНЫЙ </p> <p> FLEX УГЛОВОЙ NEXUS </p> <p> TREVO ПОСЛЕ 2013 Г </p> <p> СИСТЕМА SENSITIVE ВОЗДУХ-ВОДА </p> | SAT |

SAT:
Solicitar piezas de repuesto a través del servicio técnico.

SAT:
Order spare parts through your export agent.

SAT:
Veuillez commander des pièces de réchange par l'intermédiaire de votre agent export.

SAT:
Заказ дополнительного оборудования через агента по экспорту.







reguladores
de aire

air
controllers

régulateurs
d'air

регуляторы
воздуха

€/u

| | Reguladores de aire | Air controllers | Régulateurs d'air | Регуляторы воздуха | |
|---|--|--|--|--|-----|
|  | 4155600 K-regulador aire cromo Koller Plástico MITTA NEUMÁTICA MITTA MITTA DORSAL EMMA GO2 NEXUS LAGUNA NILA ECO 2011 | K-air controller chrome Koller Plastic MITTA PNEUMATIC MITTA MITTA DORSAL EMMA GO2 NEXUS LAGUNA NILA ECO 2011 | K-régulateur d'air chrome Koller Plastique MITTA PNEUMATIQUE MITTA MITTA DORSAL EMMA GO2 NEXUS LAGUNA NILA ECO 2011 | Пневматическая хромированная кнопка Koller MITTA ПНЕВМАТИЧЕСКАЯ MITTA MITTA ДЛЯ СПИНЫ EMMA GO2 NEXUS LAGUNA NILA ECO 2011 | SAT |
|  | 4157700 Regulador de aire metálico EMMA TREVO HM. + AIRE | Metallic air controller EMMA TREVO HM. + AIR | Régulateur d'air métallique EMMA TREVO HM. + AIR | Регулятор воздуха металлический EMMA TREVO HM. + ВОЗДУХ | SAT |
|  | 4110300 Conjunto regulador de aire latón | Set air controller brass | Ensemble régulateur d'air laiton | Комплект регулятор воздуха латунный | SAT |
|  | 4172000 Regulador presión Posterior 2013 | Pressure regulator After 2013 | Régulateur de pression Après 2013 | Регулятор давления После 2013 г. | SAT |
|  | 4172100 Adaptador regulador aire Posterior 2013 | Adaptor air controller After 2013 | Adaptateur régulateur d'air Après 2013 | Адаптор регулятор воздуха После 2013 г. | SAT |
|  | 4172400 "T" unión regulador aire Posterior 2013 | Pipe tee air controller After 2013 | Raccord en "T" régulateur d'air Après 2013 | T-образный регулятор воздуха После 2013 г. | SAT |

SAT:
Solicitar piezas de repuesto a través del servicio técnico.

SAT:
Order spare parts through your export agent.

SAT:
Veuillez commander des pièces de réchange par l'intermédiaire de votre agent export.

SAT:
Заказ дополнительного оборудования через агента по экспорту.

venturis electrónicos / paneles digitales

electronic venturis / touch pads

venturis électroniques / panneaux digitaux

электронные аппараты вентури / цифровые панели

€/u

gala

| | Venturis electrónicos | Electronic venturis | Venturis électroniques | Электронные аппараты вентури | |
|---|---|---|--|---|-----|
|  | 4102300 Conjunto regulador aire hidro-venturi | Air hydro-venturi controller unit | Ensemble régulateur air hidro-venturi | Комплект регулятор воздуха гидро-вентури | SAT |
|  | 4106700 Regulador aire electrónico 12 v. FLEX COMPLETA | Electronic air controller 12 v. FLEX COMPLETE | Régulateur d'air électronique 12v. FLEX COMPLET | Регулятор воздуха электронный 12 В. FLEX ПОЛНЫЙ КОМПЛЕКТ | SAT |
|  | 4159300 Válvula de aire de 12 v. módulo (Venturi) FLEX CENTER EMMA | Air valve 12 v. Unit (Venturi) FLEX CENTER EMMA | Clapet d'air de 12 v. Module (Venturi) FLEX CENTER EMMA | Воздушный клапан на 12 В. Модуль (вентури) FLEX CENTER EMMA | SAT |
| | Paneles digitales | Touch pads | Panneaux digitaux | Цифровые панели | |
|  | 4106500 Panel electrónico capacitivo FLEX CENTER RECTANGULAR Y ANGULAR | Capacitive electronic touch pad FLEX CENTER RECTANGULAR AND CORNER | Panneau électronique capacitif FLEX CENTER RECTANGULAIRE ET D'ANGLE | Панель электронная емкостная FLEX CENTER ПРЯМОУГОЛЬНЫЙ И УГЛОВОЙ | SAT |
|  | 4101000 Conjunto mando fijo Gala Anterior 2013 | Gala fixed control unit Before 2013 | Ensemble Télécommande Fixe Gala Avant 2013 | Комплект фиксированного пульта Gala до 2013 г. | SAT |
|  | 4174100 Mando a distancia bañera Gala Posterior 2013 | Remote control bath Gala After 2013 | Télécommande baïnoire Gala Après 2013 | Пульт дистанционного управления ванной Gala После 2013 г. | SAT |

SAT:
Solicitar piezas de repuesto a través del servicio técnico.

SAT:
Order spare parts through your export agent.

SAT:
Veuillez commander des pièces de réchange par l'intermédiaire de votre agent export.

SAT:
Заказ дополнительного оборудования через агента по экспорту.

inyectores

jets

jets

инжекторы

€/u

Inyectores

Jets

Jets

Инжекторы



4110500 Conjunto inyector parte externa

| NILA C | VANESA | BAHÍA |
| NEOGEMA | ISOLA | ADRIA |
| AGATA | SIRENA | MISTRAL |
| MAGIA | ESTELA | OMEGA |
Anterior 2013

Jet body outer part

| NILA C | VANESA | BAHÍA |
| NEOGEMA | ISOLA | ADRIA |
| AGATA | SIRENA | MISTRAL |
| MAGIA | ESTELA | OMEGA |
Before 2013

Ensemble jet partie extérieure

| NILA C | VANESA | BAHÍA |
| NEOGEMA | ISOLA | ADRIA |
| AGATA | SIRENA | MISTRAL |
| MAGIA | ESTELA | OMEGA |
Avant 2013

Инжекторный комплект Наружная часть

| NILA C | VANESA | BAHÍA |
| NEOGEMA | ISOLA | ADRIA |
| AGATA | SIRENA | MISTRAL |
| MAGIA | ESTELA | OMEGA |
до 2013 г.

SAT



4110800 K-Embellecedor superJet americano cromo 83 mm (parte externa vista lisa)

| NILA S |
| MITTA | MITTA DORSAL |
| EMMA | FLEX |
| FLEX OVAL |
| FLEX CENTER RECTANGULAR Y ANGULAR |
| NEXUS | LAGUNA |
Anterior 2013

K-Cover superJet american chrome 83 mm (visible outer part smooth)

| NILA S |
| MITTA | MITTA DORSAL |
| EMMA | FLEX |
| FLEX OVAL |
| FLEX CENTER RECTANGULAR AND CORNER |
| NEXUS | LAGUNA |
Before 2013

K-Enjoliveur superJet américain chrome 83 mm (partie extérieure apparent lisse)

| NILA S |
| MITTA | MITTA DORSAL |
| EMMA | FLEX |
| FLEX OVAL |
| FLEX CENTER RECTANGULAIRE ET D'ANGLE |
| NEXUS | LAGUNA |
Avant 2013

К-Декоративный элемент superJet амери- сапо хромированный 83 mm (наружная часть видимая гладкая)

| NILA S |
| MITTA | MITTA ДЛЯ СПИНЫ |
| EMMA | FLEX |
| FLEX ОВАЛЬНЫЙ |
| FLEX CENTER ПРЯМОУГОЛЬНЫЙ И УГЛОВОЙ |
| NEXUS | LAGUNA |
до 2013 г.

SAT



4111400 Rosca microjet pequeño Koller parte externa

| MITTA DORSAL |
| NEXT | NOBLE |
| FLEX RECTANGULAR |
| FLEX CENTER RECTANGULAR Y ANGULAR |
| NILA ECO 2011 | MITTA 13 |
Anterior 2013

Thread microjet small Koller outer part

| MITTA DORSAL |
| NEXT | NOBLE |
| FLEX RECTANGULAR |
| FLEX CENTER RECTANGULAR AND CORNER |
| NILA ECO 2011 | MITTA 13 |
Before 2013

Filet microJet Petit Koller Partie Extérieure

| MITTA DORSAL |
| NEXT | NOBLE |
| FLEX RECTANGULAIRE |
| FLEX CENTER RECTANGULAIRE ET D'ANGLE |
| NILA ECO 2011 | MITTA 13 |
Avant 2013

Винт microJet маленький Koller наружная часть

| MITTA ДЛЯ СПИНЫ |
| NEXT | NOBLE |
| FLEX ПРЯМОУГОЛЬНЫЙ |
| FLEX CENTER ПРЯМОУГОЛЬНЫЙ И УГЛОВОЙ |
| NILA ECO 2011 | MITTA 13 |
до 2013 г.

SAT



4111500 Embellecedor microjet pequeño muescas cromo Koller parte externa

| NOBLE | FLEX |
| NILA ECO 2011 |
Anterior 2013

Trim microjet small with notches chrome Koller outer part

| NOBLE | FLEX |
| NILA ECO 2011 |
Before 2013

Enjoliveur microJet petit chrome Koller avec des encoches partie extérieure

| NOBLE | FLEX |
| NILA ECO 2011 |
Avant 2013

Декоративный элемент microJet маленький. Хромированная насечка Koller наружная часть

| NOBLE | FLEX |
| NILA ECO 2011 |
до 2013 г.

SAT



4112400 Embellecedor rotativo pequeño cromo parte externa

| AKUA |
Anterior 2013

Rotating small trim chrome outer part

| AKUA |
Before 2013

Enjoliveur rotatif petit chrome partie extérieure

| AKUA |
Avant 2013

Вращающийся маленький хромированный декоративный элемент наружная часть

| AKUA |
до 2013 г.

SAT

SAT:
Solicitar piezas de repuesto a través del servicio técnico.

SAT:
Order spare parts through your export agent.

SAT:
Veuillez commander des pièces de réchange par l'intermédiaire de votre agent export.

SAT:
Заказ дополнительного оборудования через агента по экспорту.









inyectores

jets

jets

ИНЖЕКТОРЫ

€/u

| | Inyectores | Jets | Jets | Инжекторы | |
|---|--|---|---|--|-----|
|  | 4112600 Embellecedor clipado jet cromo MARAIS MITTA 13 Anterior 2013 | Fitted trim jet chrome MARAIS MITTA 13 Before 2013 | Enjoliveur emboîté jet chrome MARAIS MITTA 13 Avant 2013 | Декоративный элемент накладной форсунки хромированная MARAIS MITTA 13 до 2013 г. | SAT |
|  | 4112700 Bola abierta cromo MARAIS ALHAMBRA NEXUS LAGUNA NILA ECO 2011 MITTA 13 TREVO HM. TREVO HM. + AIRE ANTERIOR 2013 | Open chrome ball MARAIS ALHAMBRA NEXUS LAGUNA NILA ECO 2011 MITTA 13 TREVO HM. TREVO HM. + AIR BEFORE 2013 | Boule ouverte chrome MARAIS ALHAMBRA NEXUS LAGUNA NILA ECO 2011 MITTA 13 TREVO HM. TREVO HM. + AIR AVANT 2013 | Открытый шар хромированный MARAIS ALHAMBRA NEXUS LAGUNA NILA ECO 2011 MITTA 13 TREVO HM. TREVO HM. + ВОЗДУХ ДО 2013 Г. | SAT |
|  | 4112800 Rosca de jet microserie MARAIS ALHAMBRA NEXUS LAGUNA NILA ECO 2011 MITTA 13 TREVO HM. TREVO HM. + AIRE Anterior 2013 | Thread for jet microrange MARAIS ALHAMBRA NEXUS LAGUNA NILA ECO 2011 MITTA 13 TREVO HM. TREVO HM. + AIR Before 2013 | Filet jet microsérie MARAIS ALHAMBRA NEXUS LAGUNA NILA ECO 2011 MITTA 13 TREVO HM. TREVO HM. + AIR Avant 2013 | Винт форсунки микросерия MARAIS ALHAMBRA NEXUS LAGUNA NILA ECO 2011 MITTA 13 TREVO HM. TREVO HM. + ВОЗДУХ до 2013 г. | SAT |
|  | 4172300 Embellecedor Mini click cover Posterior 2013 | Trim Mini click cover After 2013 | Enjoliveur Mini click cover Après 2013 | Декоративный элемент Mini click После 2013 г. | SAT |
|  | 4173300 Embellecedor Mini click cover Posterior 2013 | Trim Mini click cover After 2013 | Enjoliveur Mini click cover Après 2013 | Декоративный элемент Mini click После 2013 г. | SAT |
|  | 4173400 Embellecedor biselado cromo Posterior 2013 | Chrome bevelled trim After 2013 | Enjoliveur biseauté chrome Après 2013 | Декоративный элемент скошенный хромированный После 2013 г. | SAT |
|  | 4174900 Cuerpo compact abierto 25/13 mm Posterior 2013 | Open compact body 25/13 mm After 2013 | Corps compact ouvert 25/13 mm Après 2013 | Основа compact открытая 25/13 mm После 2013 г. | SAT |
|  | 4175000 Espejo extraplano cromo Posterior 2013 | Super-slim cover chrome After 2013 | Couvercle extraplat chrome Après 2013 | Зеркало сверхгладкое хромированное После 2013 г. | SAT |
|  | 4175100 Esfera + interior compac jet plano Posterior 2013 | Sphere + interior compac jet slim After 2013 | Sphère + intérieur compac jet plat Après 2013 | Сфера + внутренняя часть плоской форсунки compact После 2013 г. | SAT |

SAT:
Solicitar piezas de repuesto a través del servicio técnico.

SAT:
Order spare parts through your export agent.

SAT:
Veuillez commander des pièces de réchange par l'intermédiaire de votre agent export.

SAT:
Заказ дополнительного оборудования через агента по экспорту.

inyectores / sistemas aire

jets / air systems

jets / systèmes d'air

инжекторы / системы воздуха

€/u

Inyectores

Jets

Jets

Инжекторы



4175300 Embellecedor y rótula eco cromo clipada

Posterior 2013

Trim+ball joint eco chrome fitted

After 2013

Enjoliveur+rotule éco chrome emboîté

Après 2013

Декоративный элемент+шарнир эко с хромированной накладкой

После 2013 г.

SAT



4175400 Rosca para microJet compac ABS

Posterior 2013

Thread for microJet compac ABS

After 2013

Filet microJet compac ABS

Après 2013

Винт для microJet compac ABS

После 2013 г.

SAT

Sistemas aire

Air systems

Systèmes d'air

Системы воздуха



4126500 Rosetón embellecedor jet sistema aire cromado parte externa

Anterior 2013

Jet cap air system chrome outer part

Before 2013

Rosace Enjoliveur Jet Système air Chromé partie extérieure

Avant 2013

Декоративная заглушка хромированная для форсунки системы воздух наружная часть

до 2013 г.

SAT

| ISOLA | SIRENA | MISTRAL |

| MAGIA | OMEGA | ESTELA |

| NOBLE | AKUA | EMMA |

| FLEX | ARQ. | NEXT |

| FLEX CENTER RECTANGULAR Y ANGULAR |

| ISOLA | SIRENA | MISTRAL |

| MAGIA | OMEGA | ESTELA |

| NOBLE | AKUA | EMMA |

| FLEX | ARQ. | NEXT |

| FLEX CENTER RECTANGULAR AND CORNER |

| ISOLA | SIRENA | MISTRAL |

| MAGIA | OMEGA | ESTELA |

| NOBLE | AKUA | EMMA |

| FLEX | ARQ. | NEXT |

| FLEX CENTER RECTANGULAIRE ET D'ANGLE |

| ISOLA | SIRENA | MISTRAL |

| MAGIA | OMEGA | ESTELA |

| NOBLE | AKUA | EMMA |

| FLEX | ARQ. | NEXT |

| FLEX CENTER ПРЯМОУГОЛЬНЫЙ И УГЛОВОЙ |



4126600 Casquillo roscado reductor M30 mm 1/2 rosca de latón parte externa

Anterior 2013

Threaded reducing sleeve M30 mm 1/2 brass outer part

Before 2013

Bague filetée reducteur M30 mm 1/2 en laiton partie extérieure

Avant 2013

Патрон с резьбой редуктор M30 мм 1/2 латунный наружная часть

до 2013 г.

SAT

| ISOLA | SIRENA | MISTRAL |

| MAGIA | OMEGA | ESTELA |

| NOBLE | AKUA | EMMA |

| FLEX | ARQ. | NEXT |

| FLEX CENTER RECTANGULAR Y ANGULAR |

| ISOLA | SIRENA | MISTRAL |

| MAGIA | OMEGA | ESTELA |

| NOBLE | AKUA | EMMA |

| FLEX | ARQ. | NEXT |

| FLEX CENTER RECTANGULAR AND CORNER |

| ISOLA | SIRENA | MISTRAL |

| MAGIA | OMEGA | ESTELA |

| NOBLE | AKUA | EMMA |

| FLEX | ARQ. | NEXT |

| FLEX CENTER RECTANGULAIRE ET D'ANGLE |

| ISOLA | SIRENA | MISTRAL |

| MAGIA | OMEGA | ESTELA |

| NOBLE | AKUA | EMMA |

| FLEX | ARQ. | NEXT |

| FLEX CENTER ПРЯМОУГОЛЬНЫЙ И УГЛОВОЙ |



4173600 Jet fondo aire HM. + Aire Posterior 2013

Bottom air jet HM. + Air After 2013

Jet fond air HM. + Air Après 2013

Донная форсунка воздух HM. + Воздух После 2013 г.

SAT



4175600 Embellecedor jet aire con parte interna Versión completa Posterior 2013

Trim air jet inner part Complete version After 2013

Enjoliveur Jet air partie intérieure Version complète Après 2013

Декоративный элемент для форсунки воздух внутренняя часть Полная версия После 2013 г.

SAT

SAT:
Solicitar piezas de repuesto a través del servicio técnico.

SAT:
Order spare parts through your export agent.

SAT:
Veuillez commander des pièces de réchange par l'intermédiaire de votre agent export.

SAT:
Заказ дополнительного оборудования через агента по экспорту.

codos, roscas y rejillas aspiración





elbows, threads and suction covers

coudes, filets et crépines d'aspiration

патрубки, винты и заборные решетки

€/u

gala

| | Codos, roscas y rejillas aspiración | Elbows, threads and suction covers | Coudes, filets et crépines d'aspiration | Патрубки, винты и заборные решетки | |
|---|--|---|--|--|-----|
|  | <p>4126700 Codo aspiración 90° Ø 50 mm parte interna</p> <p> NILA NILA C VANESA </p> <p> BAHIA NEOGEMA </p> <p> ISOLA ADRIA AGATA </p> <p> SIRENA MISTRAL </p> <p> MAGIA ESTELA </p> <p> OMEGA NEXT ARQ. </p> <p>Anterior 2013</p> | <p>Suction elbow 90° Ø 50 mm inner part</p> <p> NILA NILA C VANESA </p> <p> BAHIA NEOGEMA </p> <p> ISOLA ADRIA AGATA </p> <p> SIRENA MISTRAL </p> <p> MAGIA ESTELA </p> <p> OMEGA NEXT ARQ. </p> <p>Before 2013</p> | <p>Coude aspiration 90° Ø 50 mm partie Intérieure</p> <p> NILA NILA C VANESA </p> <p> BAHIA NEOGEMA </p> <p> ISOLA ADRIA AGATA </p> <p> SIRENA MISTRAL </p> <p> MAGIA ESTELA </p> <p> OMEGA NEXT ARQ. </p> <p>Avant 2013</p> | <p>Заборный патрубок 90° Ø 50 мм внутренняя часть</p> <p> NILA NILA C VANESA </p> <p> BAHIA NEOGEMA </p> <p> ISOLA ADRIA AGATA </p> <p> SIRENA MISTRAL </p> <p> MAGIA ESTELA </p> <p> OMEGA NEXT ARQ. </p> <p>до 2013 г.</p> | SAT |
|  | <p>4113400 Conjunto rosetón aspiración parte externa</p> <p> NILA NILA C VANESA </p> <p> BAHIA NEOGEMA </p> <p> ISOLA ADRIA AGATA </p> <p> SIRENA MISTRAL </p> <p> MAGIA ESTELA </p> <p> OMEGA NEXT ARQ. </p> <p>Anterior 2013</p> | <p>Kit suction cover outer part</p> <p> NILA NILA C VANESA </p> <p> BAHIA NEOGEMA </p> <p> ISOLA ADRIA AGATA </p> <p> SIRENA MISTRAL </p> <p> MAGIA ESTELA </p> <p> OMEGA NEXT ARQ. </p> <p>Before 2013</p> | <p>Ensemble rosace aspiration partie extérieure</p> <p> NILA NILA C VANESA </p> <p> BAHIA NEOGEMA </p> <p> ISOLA ADRIA AGATA </p> <p> SIRENA MISTRAL </p> <p> MAGIA ESTELA </p> <p> OMEGA NEXT ARQ. </p> <p>Avant 2013</p> | <p>Комплект заборной заглушки Наружная часть</p> <p> NILA NILA C VANESA </p> <p> BAHIA NEOGEMA </p> <p> ISOLA ADRIA AGATA </p> <p> SIRENA MISTRAL </p> <p> MAGIA ESTELA </p> <p> OMEGA NEXT ARQ. </p> <p>до 2013 г.</p> | SAT |
|  | <p>4113500 K-Codo aspiración 90° Ø 50 mm parte interna</p> <p> NILA S </p> <p> MITTA MITTA DORSAL </p> <p> NOBLE FLEX MARAIS </p> <p> NEXUS LAGUNA </p> <p> NILA ECO 2011 </p> <p> MITTA 13 </p> <p>Anterior y posterior 2013</p> | <p>K-Suction elbow 90° Ø 50 mm inner part</p> <p> NILA S </p> <p> MITTA MITTA DORSAL </p> <p> NOBLE FLEX MARAIS </p> <p> NEXUS LAGUNA </p> <p> NILA ECO 2011 </p> <p> MITTA 13 </p> <p>Before and after 2013</p> | <p>K-Coude aspiration 90° Ø 50 mm partie Intérieure</p> <p> NILA S </p> <p> MITTA MITTA DORSAL </p> <p> NOBLE FLEX MARAIS </p> <p> NEXUS LAGUNA </p> <p> NILA ECO 2011 </p> <p> MITTA 13 </p> <p>Avant et après 2013</p> | <p>Заборный патрубок 90° Ø 50 мм Внутренняя часть</p> <p> NILA S </p> <p> MITTA MITTA ДЛЯ СПИНЫ </p> <p> NOBLE FLEX MARAIS </p> <p> NEXUS LAGUNA </p> <p> NILA ECO 2011 </p> <p> MITTA 13 </p> <p>до и После 2013 г.</p> | SAT |
|  | <p>4113600 K-Rosca aspiración parte externa</p> <p> NILA S </p> <p> MITTA MITTA DORSAL </p> <p> NOBLE FLEX MARAIS </p> <p> NEXUS LAGUNA </p> <p> NILA ECO 2011 </p> <p> MITTA 13 </p> <p>Anterior 2013</p> | <p>K-Suction thread outer part</p> <p> NILA S </p> <p> MITTA MITTA DORSAL </p> <p> NOBLE FLEX MARAIS </p> <p> NEXUS LAGUNA </p> <p> NILA ECO 2011 </p> <p> MITTA 13 </p> <p>Before 2013</p> | <p>K-Filet aspiration partie extérieure</p> <p> NILA S </p> <p> MITTA MITTA DORSAL </p> <p> NOBLE FLEX MARAIS </p> <p> NEXUS LAGUNA </p> <p> NILA ECO 2011 </p> <p> MITTA 13 </p> <p>Avant 2013</p> | <p>K-заборный винт наружная часть</p> <p> NILA S </p> <p> MITTA MITTA ДЛЯ СПИНЫ </p> <p> NOBLE FLEX MARAIS </p> <p> NEXUS LAGUNA </p> <p> NILA ECO 2011 </p> <p> MITTA 13 </p> <p>до 2013 г.</p> | SAT |
|  | <p>4113700 K-Cubierta aspiración atornillada parte externa</p> <p> NILA S </p> <p> MITTA MITTA DORSAL </p> <p> NOBLE FLEX MARAIS </p> <p> NEXUS LAGUNA </p> <p> NILA ECO 2011 </p> <p> MITTA 13 </p> <p>Anterior 2013</p> | <p>K- Screwed suction cover outer part</p> <p> NILA S </p> <p> MITTA MITTA DORSAL </p> <p> NOBLE FLEX MARAIS </p> <p> NEXUS LAGUNA </p> <p> NILA ECO 2011 </p> <p> MITTA 13 </p> <p>Before 2013</p> | <p>K- Enjoliveur aspiration vissé partie extérieure</p> <p> NILA S </p> <p> MITTA MITTA DORSAL </p> <p> NOBLE FLEX MARAIS </p> <p> NEXUS LAGUNA </p> <p> NILA ECO 2011 </p> <p> MITTA 13 </p> <p>Avant 2013</p> | <p>K- заборный прикрученный декоративный элемент наружная часть</p> <p> NILA S </p> <p> MITTA MITTA ДЛЯ СПИНЫ </p> <p> NOBLE FLEX MARAIS </p> <p> NEXUS LAGUNA </p> <p> NILA ECO 2011 </p> <p> MITTA 13 </p> <p>до 2013 г.</p> | SAT |

SAT:
Solicitar piezas de repuesto a través del servicio técnico.

SAT:
Order spare parts through your export agent.

SAT:
Veuillez commander des pièces de réchange par l'intermédiaire de votre agent export.

SAT:
Заказ дополнительного оборудования через агента по экспорту.

codos, roscas y rejillas aspiración / roscas enlace motor

elbows, threads and suction covers / pump connection threads

coudes, filets et crépines d'aspiration / filets raccordement pompe

патрубки, винты и заборные / винты соединение мотора

€/u

| | Codos, roscas y rejillas aspiración | Elbows, threads and suction covers | Coudes, filets et crépines d'aspiration | Патрубки, винты и заборные решетки | |
|---|---|---|--|--|-----|
|  | 4113900 K-Racord aspiración enlace motor blanca Koller MITTA MITTA DORSAL MARAIS NEXUS LAGUNA NILA ECO 2011 MITTA 13 Posterior 2013 | K-suction connector link to pump white Koller MITTA MITTA DORSAL MARAIS NEXUS LAGUNA NILA ECO 2011 MITTA 13 After 2013 | K-raccord aspiration connexion moteur blanc Koller MITTA MITTA DORSAL MARAIS NEXUS LAGUNA NILA ECO 2011 MITTA 13 Après 2013 | K- фитинг заборный белого цвета для присоединения мотора Koller MITTA MITTA ДЛЯ СПИНЫ MARAIS NEXUS LAGUNA NILA ECO 2011 MITTA 13 После 2013 г. | SAT |
|  | 4172500 Tuerca fijación curva aspiración Posterior 2013 | Curved fastening nut suction After 2013 | Vis fixation courbe aspiration Après 2013 | Крепежная гайка изогнутая заборная После 2013 г. | SAT |
|  | 4172600 Embellecedor roscado aspiración cromada Posterior 2013 | Chrome threaded suction cover After 2013 | Enjoliveur fileté aspiration chromé Après 2013 | Хромированная заборная накладка с резьбой После 2013 г. | SAT |
| | Roscas enlace motor | Pump connection threads | Filets raccordement pompe | Винты соединение мотора | |
|  | 4129000 Casquillo reducción 32-26 mm | Reducing sleeve 32-26 mm | Douille réduction 32-26 mm | Патрон редуктора 32-26 мм | SAT |
|  | 4114200 Racord "T" impulsión sin agujerear Ø 25 mm NILA S MARAIS MITTA NEUMÁTICA MITTA NEXUS LAGUNA NILA ECO 2011 Anterior 2013 y general bañeras + Opciones Posterior 2013 | Pump union with Tee not pierced Ø 25 mm NILA S MARAIS MITTA NEUMÁTICA MITTA NEXUS LAGUNA NILA ECO 2011 Before 2013 and general baths + Options After 2013 | Raccord "T" Impulsion non percé Ø 25 mm NILA S MARAIS MITTA NEUMÁTICA MITTA NEXUS LAGUNA NILA ECO 2011 Avant 2013 et général baignoires + Options Après 2013 | T-образный фитинг напорный не перфорированный Ø 25 мм NILA S MARAIS MITTA NEUMÁTICA MITTA NEXUS LAGUNA NILA ECO 2011 До 2013 г. общее ванны + дополнительные опции После 2013 г. | SAT |
|  | 4114300 Conjunto racord Ø 25 mm para manguera y rosca gas EMMA General bañeras HM. Posterior 2013 | Pump union with Tee not pierced Ø 25 mm EMMA General baths HM. After 2013 | Raccord "T" Impulsion non percé Ø 25 mm EMMA Général baignoires HM. Après 2013 | T-образный фитинг напорный не перфорированный Ø 25 мм EMMA Общее гидромассажные ванны После 2013 г. | SAT |

SAT:
Solicitar piezas de repuesto a través del servicio técnico.

SAT:
Order spare parts through your export agent.

SAT:
Veuillez commander des pièces de réchange par l'intermédiaire de votre agent export.

SAT:
Заказ дополнительного оборудования через агента по экспорту.

placas electrónicas





electronic control boxes

cartes électroniques

электронные панели

€/u

gala

| | Placas electrónicas | Electronic control boxes | Cartes électroniques | Электронные панели | |
|---|---|---|---|---|-----|
|  | <p>4101800 Caja electrónica emblemática para foco halógeno</p> <p>Anterior 2004</p> <p>Producto a descatalogar en 2018, en venta hasta fin de existencias</p> | <p>Emblematic electronic control box for halogen spotlight</p> <p>Before 2004</p> <p>Product to be discontinued in 2018, on sale while stocks last</p> | <p>Carte Électronique emblématique pour lampe halogène</p> <p>Avant 2004</p> <p>Produit hors-catalogue en 2018, en vente jusqu'à épuisement de stock</p> | <p>Электронный щит emblemática для галогенового светильника</p> <p>до 2004 г.</p> <p>Продукт снимается с производства в 2018 году, в продаже до полного сбыта имеющегося товара</p> | SAT |
|  | <p>4104200 UDP Fid 3.2 Fw. caja electrónica básica (1 función)</p> <p> FLEX CENTER OPCIÓN SOPLADOR </p> <p> NEXUS LAGUNA MITTA DORSAL </p> <p>Bañeras eléctricas de 1 función</p> <p>Anterior 2013</p> | <p>UDP Fid 3.2 Fw. basic electronic box (1 function)</p> <p> FLEX CENTER BLOWER OPTION </p> <p> NEXUS LAGUNA MITTA DORSAL </p> <p>Electric baths with 1 function</p> <p>Before 2013</p> | <p>UDP Fid 3.2 Fw. Carte électronique. Basique (1 fonction)</p> <p> FLEX CENTER OPTION BLOWER </p> <p> NEXUS LAGUNA MITTA DORSAL </p> <p>Baignoires électriques avec 1 fonction</p> <p>Avant 2013</p> | <p>UDP Fid 3.2 Fw. Щит электронный базовый (1 функция)</p> <p> FLEX CENTER ОПЦИОННО ВОЗДУХОДУВКА </p> <p> NEXUS LAGUNA MITTA ДЛЯ СПИНЫ </p> <p>Электрические ванны с 1 функцией</p> <p>до 2013 г.</p> | SAT |
|  | <p>4101100 Caja control superlujoso</p> <p>Bañeras de panel digital ovalado (función aire-agua solamente)</p> <p>Anterior 2013</p> | <p>Super-luxury electronic control box</p> <p>Baths with oval digital panel (only water-air function)</p> <p>Before 2013</p> | <p>Carte Contrôle Superluxe</p> <p>Baignoires avec panneau digital oval (seulement fonction air-eau)</p> <p>Avant 2013</p> | <p>Контрольный щит супер-люкс</p> <p>Ванны с цифровой овальной панелью (только функции воздух-вода)</p> <p>до 2013 г.</p> | SAT |
|  | <p>4157400 Caja control emblemática (posterior 2004) para cromoterapia</p> <p>Bañeras de panel digital ovalado (aire y agua con opciones)</p> <p>Anterior 2013</p> | <p>Emblematic control box (after 2014) for chromotherapy</p> <p>Baths with oval digital panel (air and water with options)</p> <p>Before 2013</p> | <p>Carte contrôle Emblématique (après 2014) pour chromothérapie</p> <p>Baignoires avec panneau digital oval (air et eau avec des options)</p> <p>Avant 2013</p> | <p>Щит контрольный Emblemática (после 2004 г.) для цветотерапии</p> <p>Ванны с овальной цифровой панелью (воздух и вода с опциями)</p> <p>до 2013 г.</p> | SAT |
|  | <p>4159200 Caja electrónica (2 funciones: pulsador y venturi eléctrico)</p> <p> FLEX CENTER RECTANGULAR COMPLETE (AGUA Y VENTURI) </p> <p> FLEX CENTER ANGULAR COMPLETE (AGUA Y VENTURI) </p> <p> EMMA COMPLETE (AGUA Y VENTURI) </p> | <p>Electronic box (2 functions: Push-button and electric Venturi)</p> <p> FLEX CENTER RECTANGULAR COMPLETE (WATER AND VENTURI) </p> <p> FLEX CENTER CORNER COMPLETE (WATER AND VENTURI) </p> <p> EMMA COMPLETE (WATER AND VENTURI) </p> | <p>Carte électronique (2 fonctions: Poussoir et Venturi électrique)</p> <p> FLEX CENTER RECTANGULAIRE COMPLÈTE (EAU ET VENTURI) </p> <p> FLEX CENTER D'ANGLE COMPLÈTE (EAU ET VENTURI) </p> <p> EMMA COMPLETE (EAU ET VENTURI) </p> | <p>Электронный щит (2 функции: кнопка и электрический аппарат вентури)</p> <p> FLEX CENTER ПРЯМОУГОЛЬНЫЙ ПОЛНЫЙ КОМПЛЕКТ (ВОДА И ВЕНТУРИ) </p> <p> FLEX CENTER УГЛОВОЙ ПОЛНЫЙ КОМПЛЕКТ (ВОДА И ВЕНТУРИ) </p> <p> EMMA ПОЛНЫЙ КОМПЛЕКТ (ВОДА И ВЕНТУРИ) </p> | SAT |

SAT:
Solicitar piezas de repuesto a través del servicio técnico.

SAT:
Order spare parts through your export agent.

SAT:
Veuillez commander des pièces de réchange par l'intermédiaire de votre agent export.

SAT:
Заказ дополнительного оборудования через агента по экспорту.

placas electrónicas

electronic control boxes

cartes électroniques

электронные панели

€/u



4158800 Caja electrónica (2 funciones: pulsador y soplador)
 | EMMA AIRE-AGUA ANTERIOR 2013 |
 | FLEX CENTER RECTANGULAR AIRE-AGUA |
 | FLEX CENTER ANGULAR AIRE-AGUA |

Electronic box (2 functions: push-button and blower)
 | EMMA AIR-WATER BEFORE 2013 |
 | FLEX CENTER RECTANGULAR AIR-WATER |
 | FLEX CENTER ANGULAR AIR-WATER |

Carte électronique (2 fonctions: poussoir et blower)
 | EMMA AIR-EAU AVANT 2013 |
 | FLEX CENTER RECTANGULAIRE AIR-EAU |
 | FLEX CENTER D'ANGLE AIR-EAU |

Электронный щит (2 функции: Кнопка и воздуходув)
 | EMMA ВОЗДУХ-ВОДА КОМПЛЕКТ ДО 2013 Г. |
 | FLEX CENTER ПРЯМОУГОЛЬНЫЙ ВОЗДУХ-ВОДА |
 | FLEX CENTER УГЛОВОЙ ВОЗДУХ-ВОДА |

SAT



4106600 Caja electrónica para teclado rectangular táctil
 | FLEX CENTER RECTANGULAR |
 | FLEX CENTER ANGULAR |
 Panel electrónico

Electronic box for rectangular touch pad
 | FLEX CENTER RECTANGULAR |
 | FLEX CENTER CORNER |
 Electronic panel

Carte électronique pour clavier rectangulaire tactil
 | FLEX CENTER RECTANGULAIRE |
 | FLEX CENTER D'ANGLE |
 Panneau électronique

Электронный щит для прямоугольной тактильной клавиатуры
 | FLEX CENTER ПРЯМОУГОЛЬНЫЙ |
 | FLEX CENTER УГЛОВОЙ |
 Электронная панель

SAT



4159400 Transmisor Bluetooth con conexión Jack ASD
 | EMMA COMPLETA ANTERIOR 2013 |
 | FLEX CENTER RECTANGULAR |
 | FLEX CENTER ANGULAR |
 Panel electrónico rectangular

Bluetooth transmitter with Jack connector ASD
 | EMMA COMPLETE BEFORE 2013 |
 | FLEX CENTER RECTANGULAR |
 | FLEX CENTER CORNER |
 Rectangular electronic panel

Emetteur Bluetooth avec connecteur Jack ASD
 | EMMA COMPLÈTE AVANT 2013 |
 | FLEX CENTER RECTANGULAIRE |
 | FLEX CENTER D'ANGLE |
 Panneau électronique rectangulaire

Передатчик Bluetooth с подключением Jack ASD
 | EMMA ПОЛНЫЙ КОМПЛЕКТ ДО 2013 Г. |
 | FLEX CENTER ПРЯМОУГОЛЬНЫЙ |
 | FLEX CENTER УГЛОВОЙ |
 Прямоугольная электронная панель

SAT



4159500 Caja electrónica (amplificador y receptor Bluetooth)
 | EMMA COMPLETA ANTERIOR 2013 |
 | FLEX CENTER RECTANGULAR |
 | FLEX CENTER ANGULAR |
 Panel electrónico rectangular

Electronic box (Bluetooth amplifier and receiver)
 | EMMA COMPLETE BEFORE 2013 |
 | FLEX CENTER RECTANGULAR |
 | FLEX CENTER CORNER |
 Rectangular electronic panel

Carte électronique (amplificateur et récepteur Bluetooth)
 | EMMA COMPLÈTE AVANT 2013 |
 | FLEX CENTER RECTANGULAIRE |
 | FLEX CENTER D'ANGLE |
 Panneau électronique rectangulaire

Электронный щит (усилитель и приемник сигнала Bluetooth)
 | EMMA ПОЛНЫЙ КОМПЛЕКТ ДО 2013 Г. |
 | FLEX CENTER ПРЯМОУГОЛЬНЫЙ |
 | FLEX CENTER УГЛОВОЙ |
 Прямоугольная электронная панель

SAT



4106300 Puente sensor de nivel (situada en caja electrónica soplador)
 | EMMA COMPLETA ANTERIOR 2013 |
 | FLEX CENTER RECTANGULAR |
 | FLEX CENTER ANGULAR |
 Panel electrónico rectangular

Jumper level sensor (located in the blower electronic box)
 | EMMA COMPLETE BEFORE 2013 |
 | FLEX CENTER RECTANGULAR |
 | FLEX CENTER CORNER |
 Rectangular electronic panel

Pontage sonde de niveau (placé dans la carte électronique blower)
 | EMMA COMPLÈTE AVANT 2013 |
 | FLEX CENTER RECTANGULAIRE |
 | FLEX CENTER D'ANGLE |
 Panneau électronique rectangulaire

Мост датчика уровня (расположен в электронном щите воздуходувателя)
 | EMMA ПОЛНЫЙ КОМПЛЕКТ ДО 2013 Г. |
 | FLEX CENTER ПРЯМОУГОЛЬНЫЙ |
 | FLEX CENTER УГЛОВОЙ |
 Прямоугольная электронная панель

SAT

SAT: Solicitar piezas de repuesto a través del servicio técnico.

SAT: Order spare parts through your export agent.

SAT: Veuillez commander des pièces de réchange par l'intermédiaire de votre agent export.

SAT: Заказ дополнительного оборудования через агента по экспорту.

placas electrónicas





electronic control boxes

cartes électroniques

электронные панели

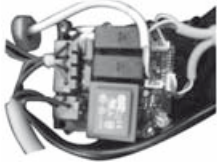
€/u

gala

| | Placas electrónicas | Electronic control boxes | Cartes électroniques | Электронные панели | |
|---|---|---|--|---|-----|
|  | <p>4171800 Electrónica 1 función (placa interior motor)</p> <p>Bañeras HM. Posterior 2013</p> | <p>Electronic box 1 function (inner plate pump)</p> <p>HM. baths. After 2013</p> | <p>Carte électronique 1 fonction (plaque intérieure pompe)</p> <p>Baignoires HM. Après 2013</p> | <p>Электроника 1 функция (внутренняя плата мотора)</p> <p>Гидромассажные ванны После 2013 г.</p> | SAT |
|  | <p>4172900 Electrónica 2 funciones (placa interior motor)</p> <p>Bañeras HM.+ aire Posterior 2013</p> | <p>Electronic box 2 functions (inner plate pump)</p> <p>HM. baths + air After 2013</p> | <p>Carte électronique 2 fonctions (plaque intérieure pompe)</p> <p>Baignoires HM.+ air Après 2013</p> | <p>Электроника 2 функция (внутренняя плата мотора)</p> <p>Гидромассажные ванны + воздух После 2013 г.</p> | SAT |
|  | <p>4174000 Kit caja electrónica completa</p> <p>La bañera incluye: HM. + aire, HM. + agua, cromoterapia, calefactor y desinfección automática Posterior 2013</p> | <p>Kit complete electronic box</p> <p>The bath includes HM. + water, HM. + air, chromotherapy, heater and automatic disinfection After 2013</p> | <p>Kit Carte électronique complète</p> <p>La baignoire incorpore HM. + eau, HM. + air, chromothérapie, rechauffeur et désinfection automatique Après 2013</p> | <p>Полный комплект электронного щита</p> <p>Ванна включает: гидромассаж + воздух, гидромассаж + вода, цветотерапия, нагреватель и дезинфекция После 2013 г.</p> | SAT |
|  | <p>4174200 Caja electrónica suelta (Versión completa)</p> <p>La bañera incluye: HM. + aire, HM. + agua, cromoterapia, calefactor y desinfección automática Posterior 2013</p> | <p>Loose electronic box (Complete version)</p> <p>The bath includes HM. + water, HM. + air, chromotherapy, heater and automatic disinfection After 2013</p> | <p>Carte électronique détachée (Version complète)</p> <p>La baignoire incorpore HM. + eau, HM. + air, chromothérapie, rechauffeur et désinfection automatique Après 2013</p> | <p>Отдельный электронный щит (Полная версия)</p> <p>Ванна включает: гидромассаж + воздух, гидромассаж + вода, цветотерапия, нагреватель и дезинфекция После 2013 г.</p> | SAT |
|  | <p>4174300 Controlador fase (triac)</p> <p>La bañera incluye: HM. + aire, HM. + agua, cromoterapia, calefactor y desinfección automática Posterior 2013</p> | <p>Phase controller (triac)</p> <p>The bath includes HM. + water, HM. + air, chromotherapy, heater and automatic disinfection After 2013</p> | <p>Contrôleur phase (triac)</p> <p>La baignoire incorpore HM. + eau, HM. + air, chromothérapie, rechauffeur et désinfection automatique Après 2013</p> | <p>Контроллер фаз</p> <p>Ванна включает: гидромассаж + воздух, гидромассаж + вода, цветотерапия, нагреватель и дезинфекция После 2013 г.</p> | SAT |

SAT:
Solicitar piezas de repuesto a través del servicio técnico.

SAT:
Order spare parts through your export agent.

SAT:
Veuillez commander des pièces de réchange par l'intermédiaire de votre agent export.

SAT:
Заказ дополнительного оборудования через агента по экспорту.

bombas

pumps

pompes

насосы

€/u

Bombas

Pumps

Pompes

Насосы



4104700 Motor Espa Tiper 1 neumática 70 MO2 (2 presostatos)
| MITTA NEUMÁTICA |
| NILA KC |
Anterior 2013

Pump Espa Tiper 1 pneumatic 70 MO2 (2 pressure switches)
| MITTA PNEUMATIC |
| NILA KC |
Before 2013

Pompe Espa Tiper 1 pneumatique 70 MO2 (2 pressostats)
| MITTA PNEUMATIQUE |
| NILA KC |
Avant 2013

Мотор Espa Tiper 1 пневматика 70 MO2 (2 прессостата)
| MITTA ПНЕВМАТИЧЕСКАЯ |
| NILA KC |
до 2013 г.

SAT



4155100 Motor Koller Ocean neumática (1 presostato)
| NILA E 2011 | MARAIS |
| ALHAMBRA |
Anterior 2013

Koller Ocean pump pneumatic (1 pressure switch)
| NILA E 2011 | MARAIS |
| ALHAMBRA |
Before 2013

Pompe Koller Ocean pneumatique (1 pressostat)
| NILA E 2011 | MARAIS |
| ALHAMBRA |
Avant 2013

Мотор Koller Ocean пневматика (1 прессостат)
| NILA E 2011 | MARAIS |
| ALHAMBRA |
до 2013 г.

SAT



4108200 Motor eléctrico Koller Ocean 650 w.
| MITTA ELÉCTRICA |
| MITTA DORSAL |
| NEXUS | LAGUNA |
Anterior 2013

Koller Ocean electric pump 650 w.
| MITTA ELECTRONIC |
| MITTA DORSAL |
| NEXUS | LAGUNA |
Before 2013

Pompe électrique Koller Ocean 650 w.
| MITTA ÉLECTRONIQUE |
| MITTA DORSAL |
| NEXUS | LAGUNA |
Avant 2013

Электромотор Koller Ocean 650 Вт
| MITTA ЭЛЕКТРОННЫЙ |
| MITTA ДЛЯ СПИНЫ |
| NEXUS | LAGUNA |
до 2013 г.

SAT



4104300 Motor Espa Tiper 70 SP28
| ISOLA | AGATA | SIRENA |
| MISTRAL | MAGIA |
| ESTELA | OMEGA |
| NOBLE | ARQ. | NEXT |
| AKUA | FLEX |
Bañeras de panel digital
Anterior 2013

Pump Espa Tiper 70 SP28
| ISOLA | AGATA | SIRENA |
| MISTRAL | MAGIA |
| ESTELA | OMEGA |
| NOBLE | ARQ. | NEXT |
| AKUA | FLEX |
Baths with digital panel
Before 2013

Pompe Espa Tiper 70 SP28
| ISOLA | AGATA | SIRENA |
| MISTRAL | MAGIA |
| ESTELA | OMEGA |
| NOBLE | ARQ. | NEXT |
| AKUA | FLEX |
Baignoires avec panneau digital
Avant 2013

Насосы Espa Tiper 70 SP28
| ISOLA | AGATA | SIRENA |
| MISTRAL | MAGIA |
| ESTELA | OMEGA |
| NOBLE | ARQ. | NEXT |
| AKUA | FLEX |
Ванны с цифровой панелью.
до 2013 г.

SAT

SAT:
Solicitar piezas de repuesto a través del servicio técnico.

SAT:
Order spare parts through your export agent.

SAT:
Veuillez commander des pièces de réchange par l'intermédiaire de votre agent export.

SAT:
Заказ дополнительного оборудования через агента по экспорту.

bombas

pumps

pompes

НАСОСЫ

€/u

| | Bombas | Pumps | Pompes | Насосы | |
|---|--|---|---|---|-----|
|  | <p>4158200 Motor Espa Tiper 70 M ECP con sensor de agua</p> <p> FLEX CENTER RECTANGULAR </p> <p> FLEX CENTER ANGULAR </p> <p> EMMA </p> <p>Anterior 2013</p> | <p>Pump Espa Tiper 70 M ECP with water sensor</p> <p> FLEX CENTER RECTANGULAR </p> <p> FLEX CENTER CORNER </p> <p> EMMA </p> <p>Before 2013</p> | <p>Pompe Espa Tiper 70 M ECP avec senseur d'eau</p> <p> FLEX CENTER RECTANGULAIRE </p> <p> FLEX CENTER D'ANGLE </p> <p> EMMA </p> <p>Avant 2013</p> | <p>Мотор Espa Tiper 70 M ECP с датчиком воды</p> <p> FLEX CENTER ПРЯМОУГОЛЬНЫЙ </p> <p> FLEX CENTER УГЛОВОЙ </p> <p> EMMA </p> <p>до 2013 г.</p> | SAT |
|  | <p>4158100 Motor Espa Tiper 15, con sensor de agua 400 w.</p> <p> EMMA G02 </p> <p>Anterior 2013</p> | <p>Pump Espa Tiper 15, with water sensor 400 w.</p> <p> EMMA G02 </p> <p>Before 2013</p> | <p>Pompe Espa Tiper 15, avec senseur d'eau 400 w.</p> <p> EMMA G02 </p> <p>Avant 2013</p> | <p>Мотор Espa Tiper 15, с датчиком воды 400 Вт.</p> <p> EMMA G02 </p> <p>до 2013 г.</p> | SAT |
|  | <p>4171600 Motor 650 w. Koller + placa interior + sensor nivel</p> <p>Bañeras HM.</p> <p>Posterior 2013</p> | <p>Pump 650 w. Koller + inner plate + level sensor</p> <p>HM. baths</p> <p>After 2013</p> | <p>Pompe 650 w. Koller + plaque intérieure + capteur niveau</p> <p>Baignoires HM.</p> <p>Après 2013</p> | <p>Мотор 650 Вт. Koller + внутренняя плата + датчик уровня</p> <p>Гидромассажные ванны</p> <p>После 2013 г.</p> | SAT |
|  | <p>4172700 Kit motor Sirem 750 w. 2 funciones</p> <p>Bañeras HM. + aire</p> <p>Posterior 2013</p> | <p>Kit Pump Sirem 750 w. 2 fonctions</p> <p>HM. baths .+ air</p> <p>After 2013</p> | <p>Kit Pompe Sirem 750 w. 2 fonctions</p> <p>Baignoires HM .+ air</p> <p>Après 2013</p> | <p>Комплект мотор Sirem 750 Вт 2 функции</p> <p>Гидромассажные ванны + воздух</p> <p>После 2013 г.</p> | SAT |
|  | <p>4173900 Motor 750 w. Sirem</p> <p>La bañera incluye: HM. + aire, HM. + agua, cromoterapia, calefactor y desinfección automática</p> <p>Posterior 2013</p> | <p>Pump 750 w. Sirem</p> <p>The bath includes HM. + water, HM. + air, chromotherapy, heater and automatic disinfection</p> <p>After 2013</p> | <p>Pompe 750 w. Sirem</p> <p>La baignoire incorpore HM. + eau, HM. + air, chromothérapie, rechauffeur et désinfection automatique</p> <p>Après 2013</p> | <p>Мотор 750 Вт Sirem</p> <p>Ванна включает: гидромассаж + воздух, гидромассаж + вода, цветотерапия, нагреватель и дезинфекция</p> <p>После 2013 г.</p> | SAT |

SAT:
Solicitar piezas de repuesto a través del servicio técnico.

SAT:
Order spare parts through your export agent.

SAT:
Veuillez commander des pièces de réchange par l'intermédiaire de votre agent export.

SAT:
Заказ дополнительного оборудования через агента по экспорту.







presostatos
/ condensadores
/ sensores

pressure switches
/ condensers
/ sensors

pressostats
/ condenseurs
/ senseurs

прессостаты
/ конденсаторы
/ датчики

€/u

| | Presostatos | Pressure switches | Pressostats | Прессостаты | |
|---|---|---|--|---|-----|
|  | 4108400 Presostato simple neumático de 2 patillas NILA S MARAIS NILA E 2011 | Simple pneumatic pressure switch 2 pins NILA S MARAIS NILA E 2011 | Pressostat simple pneumatique de 2 broches NILA S MARAIS NILA E 2011 | Прессостат простой пневматический с 2 штифтами NILA S MARAIS NILA E 2011 | SAT |
|  | 4104800 Presostato simple neumático de 3 patillas NILA KC MITTA NEUMATICA | Simple pneumatic pressure switch 3 pins NILA KC MITTA PNEUMATIC | Pressostat simple pneumatique de 3 broches NILA KC MITTA PNEUMATIQUE | Прессостат простой пневматический с 3 штифтами NILA KC MITTA ПНЕВМАТИКА | SAT |
| | Condensadores | Condensers | Condenseurs | Конденсаторы | |
|  | 4100700 Condensador 12 mF 450 v. | Condenser 12 mF. 450 v. | Condenseur 12 mF. 450 v. | Конденсатор 12 мФ 450 В | SAT |
| | Sensores y sondas temperatura | Sensors and temperature probes | Senseurs et sondes de température | Датчики и зонды температуры | |
|  | 4100500 Sensor de nivel circular blanco sin led 12 v. Bañeras con HM. Anterior 2013 | Circular level sensor white without led 12 v. Baths with HM. Before 2013 | Senseur de Niveau circulaire blanc sans led 12 v. Baignoires avec HM. Avant 2013 | Датчик уровня круглый белый/ без светодиода 12 Вольт Гидромассажные ванны до 2013 г. | SAT |
|  | 4104100 Detector de nivel cuadrado blanco con led Anterior 2013 | Level detector square white with led Before 2013 | Détecteur de niveau carré blanc avec led Avant 2013 | Датчик уровня квадратный белого цвета со светодиодом до 2013 г. | SAT |
|  | 4123100 Sonda temperatura Anterior 2013 | Temperature probe Before 2013 | Sonde température Avant 2013 | Зонд температуры до 2013 г. | SAT |

SAT:
Solicitar piezas de repuesto a través del servicio técnico.

SAT:
Order spare parts through your export agent.

SAT:
Veuillez commander des pièces de réchange par l'intermédiaire de votre agent export.

SAT:
Заказ дополнительного оборудования через агента по экспорту.







sensores / sopladores

sensors / blowers

senseurs / blowers

датчики / воздуходувка

€/u

| | Sensores y sondas temperatura | Sensors and temperature probes | Senseurs et sondes de température | Датчики и зонды температуры | |
|---|---|---|--|--|-----|
|  | 4171900 Sensor de nivel Bañeras HM. Posterior 2013 | Level sensor HM. baths After 2013 | Senseur de niveau Baignoires HM. Après 2013 | Датчик уровня Гидромассажные ванны После 2013 г. | SAT |
|  | 4174500 Sonda de temperatura Bañeras HM.+ Aire + opciones Posterior 2013 | Temperature probe HM. + Air Baths + options After 2013 | Sonde température Baignoires HM. + Air + options Après 2013 | Зонд температуры Гидромассажные ванны + воздух + опции После 2013 г. | SAT |
|  | 4176200 Sensor nivel redondo negro de 5 voltios sin led Bañeras HM. + Aire Posterior 2013 | Level sensor round black 5 volts without LED HM. + Air baths After 2013 | Capteur niveau rond noir de 5 volts sans LED Baignoires HM. + Air Après 2013 | Датчик уровня, круглый черный на 5 В, без светодиода Гидромассажные ванны + воздух После 2013 г. | SAT |
| | Sopladores | Blowers | Blowers | Воздуходувка | |
|  | 4157000 Soplador 700 w. Pressblock blanco NOBLE FLEX Anterior 2013 | Blower 700 w. Pressblock white NOBLE FLEX Before 2013 | Blower 700 w. Pressblock blanc NOBLE FLEX Avant 2013 | Воздухонагнетатель Sof 700 Pressblock белого цвета NOBLE FLEX до 2013 г. | SAT |
|  | 4158900 Soplador aire y calefactor 500 w. + 300 w. de Sirem FLEX CENTER RECTANGULAR FLEX CENTER ANGULAR EMMA ANTERIOR 2013 | Air blower and heater 500 w. and 300 w. by Sirem FLEX CENTER RECTANGULAR FLEX CENTER CORNER EMMA BEFORE 2013 | Blower air et Réchauffeur 500 w. et 300 w. de Sirem FLEX CENTER RECTANGULAIRE FLEX CENTER D'ANGLE EMMA AVANT 2013 | Воздухонагнетатель воздух и нагреватель 500 Вт. + 300 Вт. Марки Sirem FLEX CENTER ПРЯМОУГОЛЬНЫЙ FLEX CENTER УГЛОВОЙ EMMA ДО 2013 Г. | SAT |
|  | 4173200 Soplador aire - resistencia 500 w. + 300 w. Bañeras HM. + Aire + opciones Posterior 2013 | Air blower 500 w. + 300 w. HM. + Air baths + options After 2013 | Blower air 500 w. + 300 w. Baignoires HM. + Air + options Après 2013 | Воздухонагнетатель воздух 500 Вт. + 300 Вт. Гидромассажные ванны + воздух + опции После 2013 г. | SAT |

SAT:
Sollicitar piezas de repuesto a través del servicio técnico.

SAT:
Order spare parts through your export agent.

SAT:
Veuillez commander des pièces de réchange par l'intermédiaire de votre agent export.

SAT:
Заказ дополнительного оборудования через агента по экспорту.







focos / calentador

spotlights / heater

spots / réchauffeur

СВЕТИЛЬНИКИ / нагреватель

€/u

| | Focos | Spotlights | Spots | Светильники | |
|---|--|---|--|--|-----|
|  | 4157200 Foco cromoterapia de 8 led Anterior 2013 | Spotlight chromotherapy 8 led Before 2013 | Spot Chromothérapie avec 8 led Avant 2013 | Светильники для цветотерапии на 8 светодиодов до 2013 г. | SAT |
|  | 4157100 Caja cromoterapia focos de 8 led Anterior 2013 | Chromotherapy box spotlights 8 led Before 2013 | Boîte chromothérapie spots avec 8 led Avant 2013 | Щит для цветотерапии светильники на 8 светодиодов до 2013 г. | SAT |
|  | 4106900 Foco cromoterapia RGB led de ASD FLEX CENTER RECTANGULAR FLEX CENTER ANGULAR | Spotlight chromotherapy RGB led by ASD FLEX CENTER RECTANGULAR FLEX CENTER CORNER | Spot chromothérapie RGB led de ASD FLEX CENTER RECTANGULAIRE FLEX CENTER D'ANGLE | Светильник для цветотерапии RGB светодиодный ASD FLEX CENTER ПРЯМОУГОЛЬНЫЙ FLEX CENTER УГЛОВОЙ | SAT |
|  | 4174600 Foco led RGB Posterior 2013 | Led spotlight RGB After 2013 | Spot led RGB Après 2013 | Светильники со светодиодом RGB После 2013 г. | SAT |
|  | 4174700 Kit caja electrónica luz + foco led RGB Posterior 2013 | Kit electronic box light plus led spotlight RGB After 2013 | Kit carte électronique lumière plus spot led RGB Après 2013 | Комплект: электронный щит плюс светильник со светодиодом RGB После 2013 г. | SAT |
| | Calentador | Heater | Réchauffeur | Нагреватель | |
|  | 4101400 Calefactor EWT de 2 Kw Panel digital Anterior 2013 | Heater EWT. with 2 Kw Digital panel Before 2013 | Réchauffeur EWT. de 2 Kw Panneau digital Avant 2013 | Нагреватель EWT. на 2 Kw Цифровая панель до 2013 г. | SAT |
|  | 4174800 Resistencia calefactora de 2 Kw Panel digital Posterior 2013 | Heating resistance with 2 Kw Digital panel After 2013 | Résistance chauffante de 2 Kw Panneau digital Après 2013 | Резистор для нагревателя на 2 Kw Цифровая панель После 2013 г. | SAT |

SAT:
Sollicitar piezas de repuesto a través del servicio técnico.

SAT:
Order spare parts through your export agent.

SAT:
Veuillez commander des pièces de réchange par l'intermédiaire de votre agent export.

SAT:
Заказ дополнительного оборудования через агента по экспорту.

kit desinfección
/ kit reparación
/ líquido desinfectante

disinfection kit
/ repair kit
/ disinfectant

kit de désinfection
/ kit réparation
/ liquide désinfectant

комплект для дезинфекции
/ комплект для реставрации
/ дезинфицирующая
жидкость

€/u

Kit desinfección

Disinfection kit

Kit de désinfection

Комплект для дезинфекции



4102200 Equipo desinfección UNIT

Disinfection unit UNIT

Équipement désinfection UNIT

Дезинфицирующая установка UNIT

SAT



4106800 Kit de desinfección ASD
| FLEX CENTER RECTANGULAR |
| FLEX CENTER ANGULAR |

Disinfection kit ASD
| FLEX CENTER RECTANGULAR |
| FLEX CENTER CORNER |

Kit de désinfection ASD
| FLEX CENTER RECTANGULAIRE |
| FLEX CENTER D'ANGLE |

Комплект для дезинфекции ASD
| FLEX CENTER ПРЯМОУГОЛЬНЫЙ |
| FLEX CENTER УГЛОВОЙ |

SAT

Kit reparación

Repair kit

Kit réparation

Комплект для реставрации



4103400 Kit reparador acrílico en blanco

Repair Kit acrylic white

Kit reparator acrylique en blanc

Комплект средств для восстановления акриловый белого цвета

85,4



4122600 Kit reparador bañeras de acero esmaltado

Repair kit enamelled steel baths

Kit reparator baignoires acier émaillé

Комплект для восстановления эмалированных стальных ванн

44,4

Líquido desinfectante

Disinfectant

Liquide désinfectant

Дезинфицирующая жидкость



6802700 Líquido desinfectante para bañera hidromasaje

Liquid disinfectant for hydromassage bath

Liquide désinfectant pour baignoire d'hydromassage

Дезинфицирующая жидкость для гидромассажной ванны

SAT

SAT:
Solicitar piezas de repuesto a través del servicio técnico.

SAT:
Order spare parts through your export agent.

SAT:
Veuillez commander des pièces de réchange par l'intermédiaire de votre agent export.

SAT:
Заказ дополнительного оборудования через агента по экспорту.

desagües

wastes

vidages

ВОДОСЛИВЫ

€/u

Desagües

Wastes

Vidages

Водосливы



6800500 Desagüe automático cromo

Anterior 2013

Automatic waste chrome

Before 2013

Vidage automatique chrome

Avant 2013

Автоматический водослив хромированный

до 2013 г.

46,1



4155800 Desagüe con aspiración

| AKUA SÓLO HIDROMASAJE |

| EMMA GO2 |

| EMMA SÓLO HIDROMASAJE |

Anterior 2013

Waste with suction

| AKUA ONLY HYDROMASSAGE |

| EMMA GO2 |

| EMMA ONLY HYDROMASSAGE |

Before 2013

Vidage avec aspiration

| AKUA SEULEMENT HYDROMASSAGE |

| EMMA GO2 |

| EMMA SEULEMENT HYDROMASSAGE |

Avant 2013

Водослив с аспирацией

| AKUA ТОЛЬКО ГИДРОМАССАЖ |

| EMMA GO2 |

| EMMA ТОЛЬКО ГИДРОМАССАЖ |

до 2013 г.

165,8



4157500 Desagüe con aspiración

| AKUA 3 OPCIONES |

Con 3 pipetas

Waste with suction

| AKUA 3 OPTIONS |

With 3 pipes

Vidage avec aspiration

| AKUA 3 OPTIONS |

Avec 3 pipettes

Водослив с аспирацией

| AKUA С 3-МЯ ПИПЕТКАМИ |

С 3 пипеток

204,7



4130100 Desagüe aire - agua cromo

Anterior 2013

Chrome waste air - water

Before 2013

Vidage air - eau chrome

Avant 2013

Водослив воздух-вода хромированный

до 2013 г.

100,5

SAT:
Solicitar piezas de repuesto a través del servicio técnico.

SAT:
Order spare parts through your export agent.

SAT:
Veuillez commander des pièces de réchange par l'intermédiaire de votre agent export.

SAT:
Заказ дополнительного оборудования через агента по экспорту.





desagües

wastes

vidages

ВОДОСЛИВЫ

€/u

| | Desagües | Wastes | Vidages | Водосливы | |
|---|---|--|---|--|-------|
|  | <p>4158500 Desagüe con aspiración con 2 pipetas</p> <p> AKUA 2 OPCIONES </p> <p> EMMA AIRE - AGUA </p> <p>Anterior 2013</p> | <p>Waste with suction with 2 pipes</p> <p> AKUA 2 OPTIONS </p> <p> EMMA AIR - WATER </p> <p>Before 2013</p> | <p>Vidage avec aspiration avec 2 pipettes</p> <p> AKUA 2 OPTIONS </p> <p> EMMA 3 AIR - EAU </p> <p>Avant 2013</p> | <p>Водослив с аспирацией с 2-мя пипетками</p> <p> AKUA С 2-МЯ ПИПЕТКАМИ </p> <p> EMMA ВОЗДУХ - ВОДА </p> <p>до 2013 г.</p> | 180,1 |
|  | <p>4105600 Desagüe</p> <p> FLEX CENTER RECTANGULAR </p> <p> FLEX CENTER ANGULAR </p> <p>Sin patas y sin hidromasaje</p> | <p>Waste</p> <p> FLEX CENTER RECTANGULAR </p> <p> FLEX CENTER CORNER </p> <p>Without legs and without hydromassage</p> | <p>Vidage</p> <p> FLEX CENTER RECTANGULAIRE </p> <p> FLEX CENTER D'ANGLE </p> <p>Sans pieds et sans hydromassage</p> | <p>Водослив</p> <p> FLEX CENTER ПРЯМОУГОЛЬНЫЙ </p> <p> FLEX CENTER УГЛОВОЙ </p> <p>Без ножек и без гидромассажа</p> | 159,8 |
|  | <p>4105700 Desagüe con aspiración</p> <p> FLEX CENTER RECTANGULAR </p> <p> FLEX CENTER ANGULAR </p> <p>Sólo hidromasaje</p> | <p>Waste with suction</p> <p> FLEX CENTER RECTANGULAR </p> <p> FLEX CENTER CORNER </p> <p>Only hydromassage</p> | <p>Vidage avec aspiration</p> <p> FLEX CENTER RECTANGULAIRE </p> <p> FLEX CENTER D'ANGLE </p> <p>Seulement hydromassage</p> | <p>Водослив с аспирацией</p> <p> FLEX CENTER ПРЯМОУГОЛЬНЫЙ </p> <p> FLEX CENTER УГЛОВОЙ </p> <p>только гидромассажа</p> | 277,6 |
|  | <p>4106200 Desagüe con aspiración con drenaje (aire - agua)</p> <p> FLEX CENTER RECTANGULAR </p> <p> FLEX CENTER ANGULAR </p> | <p>Waste with suction with drainage (air-water)</p> <p> FLEX CENTER RECTANGULAR </p> <p> FLEX CENTER CORNER </p> | <p>Vidage avec aspiration avec drainage (air-eau)</p> <p> FLEX CENTER RECTANGULAIRE </p> <p> FLEX CENTER D'ANGLE </p> | <p>Водослив с аспирацией с дренажом (воздух-вода)</p> <p> FLEX CENTER ПРЯМОУГОЛЬНЫЙ </p> <p> FLEX CENTER УГЛОВОЙ </p> | 315,4 |
|  | <p>4171400 Desagüe automático 58 cm</p> <p>Posterior 2013</p> | <p>Automatic waste 58 cm</p> <p>After 2013</p> | <p>Vidage automatique 58 cm</p> <p>Après 2013</p> | <p>Водослив автоматический 58 см.</p> <p>После 2013 г.</p> | 52,2 |

SAT:
Solicitar piezas de repuesto a través del servicio técnico.

SAT:
Order spare parts through your export agent.

SAT:
Veuillez commander des pièces de réchange par l'intermédiaire de votre agent export.

SAT:
Заказ дополнительного оборудования через агента по экспорту.







taponés y rebosaderos / asas

plugs and overflows / handles

volants et trop-pleins / poignées

заглушки и переливные отверстия / ручки-дужки

€/u

| | Taponés y rebosaderos | Plugs and overflows | Volants et trop-pleins | Заглушки и переливные отверстия | |
|---|--|--|--|--|-----|
|  | <p>4120900 Conjunto tapa y botón desagüe automático cromo</p> <p>Pertenece al desagüe 6800500</p> | <p>Kit cover and button automatic waste chrome</p> <p>It belongs to waste 6800500</p> | <p>Ensemble volant et clapet vidage automatique chrome</p> <p>Appartient au vidage 6800500</p> | <p>Комплект крышка и кнопка автоматического водослива</p> <p>Относится к водосливу 6800500</p> | SAT |
|  | <p>4175900 Tapón desagüe bañeras</p> <p>Pertenece al desagüe 4171400</p> <p>Posterior 2013</p> | <p>Waste plug baths</p> <p>It belongs to waste 4171400</p> <p>After 2013</p> | <p>Bouchon vidage baignoire</p> <p>Appartient au vidage 4171400</p> <p>Aprés 2013</p> | <p>Заглушка водослива в ваннах</p> <p>Относится к водосливу 4171400</p> <p>После 2013 г.</p> | SAT |
|  | <p>4176000 Embellecedor rebosadero desagüe bañeras</p> <p>Pertenece al desagüe 4171400</p> <p>Posterior 2013</p> | <p>Overflow cover waste baths</p> <p>It belongs to waste 4171400</p> <p>After 2013</p> | <p>Enjoliveur trop-plein vidage baignoires</p> <p>Appartient au vidage 4171400</p> <p>Aprés 2013</p> | <p>Декоративный элемент водослива для ванн</p> <p>Относится к водосливу 4171400</p> <p>После 2013 г.</p> | SAT |
| | Asas | Handles | Poignées | Ручки-дужки | |
|  | <p>6800800 Juego de asas 2 unidades</p> <p> ISOLA </p> | <p>Set of handles 2 units</p> <p> ISOLA </p> | <p>Jeu de poignées 2 unités</p> <p> ISOLA </p> | <p>Набор ручек-дужек 2 штуки</p> <p> ISOLA </p> | SAT |
|  | <p>6801000 Asa bañera 1 unidad</p> <p> ESTELA </p> | <p>Handle bath 1 unit</p> <p> ESTELA </p> | <p>Poignée baignoire 1 unité</p> <p> ESTELA </p> | <p>Ручка-дужка для ванны 1 штука</p> <p> ESTELA </p> | SAT |
|  | <p>6801500 Juego de asas 2 unidades</p> <p> VANESA </p> | <p>Set of handles 2 units</p> <p> VANESA </p> | <p>Jeu de poignées 2 unités</p> <p> VANESA </p> | <p>Набор ручек-дужек 2 штуки</p> <p> VANESA </p> | SAT |

SAT:
Sollicitar piezas de repuesto a través del servicio técnico.

SAT:
Order spare parts through your export agent.

SAT:
Veuillez commander des pièces de réchange par l'intermédiaire de votre agent export.

SAT:
Заказ дополнительного оборудования через агента по экспорту.

abrazaderas / reposacabezas







clamps / headrest

colliers de serrage / appuie-têtes

хомуты / подголовники

€/u

gala

| | Abrazaderas | Clamps | Colliers de serrage | Хомуты | |
|---|---|--|--|--|------|
|  | 4126900 Abrazadera 21 mm | Clamp 21 mm | Collier 21 mm | Хомут 21 мм | SAT |
|  | 4171200 Abrazadera inoxidable 19,2 mm | Clamp stainless 19,2 mm | Collier inoxydable 19,2 mm | Хомут нержавеющей 19,2 мм | SAT |
| | Reposacabezas | Headrest | Appuie-têtes | Подголовники | |
|  | 4106000 Reposacabezas plano FLEX CENTER RECTANGULAR | Headrest flat FLEX CENTER RECTANGULAR | Appuie-tête plat FLEX CENTER RECTANGULAIRE | Подголовник плоский FLEX CENTER ПРЯМОУГОЛЬНЫЙ | 58,2 |
|  | 4106100 Reposacabezas curvo FLEX CENTER ANGULAR | Headrest curved FLEX CENTER CORNER | Appuie-tête courbe FLEX CENTER D'ANGLE | Подголовник изогнутый FLEX CENTER УГЛОВОЙ | 58,2 |
|  | 4119000 Reposacabezas negro EMMA RECTANGULAR Y ASIMÉTRICA MITTA NEXUS | Headrest black EMMA RECTANGULAR AND ASYMMETRIC MITTA NEXUS | Appuie-tête noir EMMA RECTANGULAIRE ET ASYMETRIQUE MITTA NEXUS | Подголовник черного цвета EMMA ПРЯМОУГОЛЬНЫЙ И АСИММЕТРИЧНЫЙ MITTA NEXUS | 74,6 |
|  | 4119100 Reposacabezas negro TREVO LAGUNA | Headrest black TREVO LAGUNA | Appuie-tête noir TREVO LAGUNA | Подголовник черного цвета TREVO LAGUNA | 81,5 |
|  | 4119200 Reposacabezas negro NEXUS DORSAL MITTA DORSAL | Headrest black NEXUS DORSAL MITTA DORSAL | Appuie-tête noir NEXUS DORSAL MITTA DORSAL | Подголовник черного цвета NEXUS ДЛЯ СПИНЫ MITTA ДЛЯ СПИНЫ | 88,9 |

SAT:
Solicitar piezas de repuesto a través del servicio técnico.

SAT:
Order spare parts through your export agent.

SAT:
Veuillez commander des pièces de réchange par l'intermédiaire de votre agent export.

SAT:
Заказ дополнительного оборудования через агента по экспорту.

reposacabezas
/ piezas
especiales

headrest
/ special
pieces

appui-têtes
/ pièces
spéciales

подголовники
/ специальные
изделия

€/u

Reposacabezas

Headrest

Appui-têtes

Подголовники



4115100 Reposacabezas negro
| LAGUNA DORSAL |

Headrest black
| LAGUNA DORSAL |

Appui-tête noir
| LAGUNA DORSAL |

Подголовник черного цвета
| LAGUNA ДЛЯ СПИНЫ |

104,0



4121800 Reposacabezas negro
| TREVO DORSAL |

Headrest black
| TREVO DORSAL |

Appui-tête noir
| TREVO DORSAL |

Подголовник черного цвета
| TREVO ДЛЯ СПИНЫ |

97,2



4119300 Reposacabezas negro
| EMMA DORSAL RECTANGULAR |

Headrest black
| EMMA DORSAL RECTANGULAR |

Appui-tête noir
| EMMA DORSAL RECTANGULAIRE |

Подголовник черного цвета
| EMMA ДЛЯ СПИНЫ ПРЯМОУГОЛЬНЫЙ |

160,5

Piezas especiales

Special pieces

Pièces spéciales

Специальные изделия



4115200 Tapa desagüe embellecedora
| FLEX CENTER RECTANGULAR |
| FLEX CENTER ANGULAR |

Trimming waste cover
| FLEX CENTER RECTANGULAR |
| FLEX CENTER CORNER |

Bouchon vidage enjoliveur
| FLEX CENTER RECTANGULAIRE |
| FLEX CENTER D'ANGLE |

Крышка для водослива декоративная
| FLEX CENTER ПРЯМОУГОЛЬНЫЙ |
| FLEX CENTER УГЛОВОЙ |

52,3



4127400 Salida agua cascada (sin tuerca) (situada en el reposacabezas)
| FLEX CENTER RECTANGULAR |
| FLEX CENTER ANGULAR |

Water outlet cascade (without nut) (located in the headrest)
| FLEX CENTER RECTANGULAR |
| FLEX CENTER CORNER |

Sortie d'eau cascade (sans vis) (placée dans l'appui-tête)
| FLEX CENTER RECTANGULAIRE |
| FLEX CENTER D'ANGLE |

Выход для воды в виде водопада (без гайки), (расположен в подголовнике)
| FLEX CENTER ПРЯМОУГОЛЬНЫЙ |
| FLEX CENTER УГЛОВОЙ |

SAT



4143600 Altavoz EX60S 10 w. Visatón
| FLEX CENTER RECTANGULAR |
| FLEX CENTER ANGULAR |
| EMMA |

Speaker EX60S 10 w. Visatón
| FLEX CENTER RECTANGULAR |
| FLEX CENTER CORNER |
| EMMA |

Haut-parleur EX60S 10 w. Visatón
| FLEX CENTER RECTANGULAIRE |
| FLEX CENTER D'ANGLE |
| EMMA |

Колонка EX60S 10 Вт. Visatón
| FLEX CENTER ПРЯМОУГОЛЬНЫЙ |
| FLEX CENTER УГЛОВОЙ |
| EMMA |

SAT



4120300 Embellecedor inlet latón cromo para roscar en jet cromo
Para inyector 4110500

Inlet cover brass chrome, to be threaded on the chromed jet
For jet 4110500

Enjoliveur latoïn chrome, à visser dans le jet chrome
Pour jet 4110500

Декоративный элемент inlet латунь хром, для вкручивания в форсунку хром для инжекторы 4110500

SAT

SAT:
Sollicitar piezas de repuesto a través del servicio técnico.

SAT:
Order spare parts through your export agent.

SAT:
Veuillez commander des pièces de réchange par l'intermédiaire de votre agent export.

SAT:
Заказ дополнительного оборудования через агента по экспорту.

piezas especiales
/ accesorios faldones

special pieces
/ accessories panels

pièces spéciales
/ accessoires tabliers

специальные изделия
/ аксессуары для панелей

€/u

gala

Piezas especiales

Special pieces

Pièces spéciales

Специальные изделия



4163500 Bastidor bañera 180x100 cm
| FLEX CENTER RECTANGULAR |

Chassis bath 180x100 cm
| FLEX CENTER RECTANGULAR |

Châssis baignoire 180x100 cm
| FLEX CENTER RECTANGULAIRE |

Монтажная панель для ванны 180x100 см.
| FLEX CENTER ПРЯМОУГОЛЬНЫЙ |

159,0



4163600 Bastidor bañera 135x135 cm
| FLEX CENTER ANGULAR |

Chassis bath 135x135 cm
| FLEX CENTER CORNER |

Châssis baignoire 135x135 cm
| FLEX CENTER D'ANGLE |

Монтажная панель для ванны 135x135 см.
| FLEX CENTER УГЛОВОЙ |

159,0

Accesorios faldones

Accessories panels

Accessoires tabliers

Аксессуары для панелей



4115600 Accesorios faldón
| ESTELA |

Accessories panel
| ESTELA |

Accessoires tabliers
| ESTELA |

Аксессуары для панели
| ESTELA |

198,1

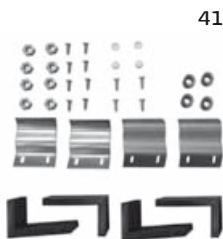

4115700 Accesorios faldón frontal
| ARQ. |

Accessories front panel
| ARQ. |

Accessoires tablier frontal
| ARQ. |

Аксессуары для фронтальной панели
| ARQ. |

26,0

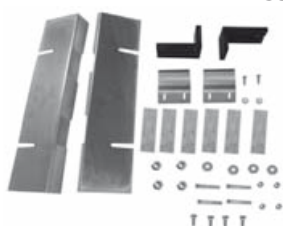

4115900 Accesorios faldón lateral
| ARQ. |

Accessories side panel
| ARQ. |

Accessoires tablier latéral
| ARQ. |

Аксессуары для боковой панели
| ARQ. |

27,4

SAT:
Solicitar piezas de repuesto a través del servicio técnico.

SAT:
Order spare parts through your export agent.

SAT:
Veuillez commander des pièces de réchange par l'intermédiaire de votre agent export.

SAT:
Заказ дополнительного оборудования через агента по экспорту.



accesorios faldones

accessories panels

accessoires tabliers

аксессуары для панелей

€/u

| | Accesorios faldones | Accessories panels | Accessoires tabliers | Аксессуары для панелей | |
|---|--|--|--|--|------|
|  | <p>4116200 Accesorios faldón frontal</p> <p> MITTA FRONTAL </p> <p> NILA FRONTAL </p> <p> NEXUS FRONTAL </p> <p> LAGUNA FRONTAL </p> <p> FLEX FRONTAL </p> <p> NILA ANGULAR </p> <p> MITTA ANGULAR </p> <p> MAGIA ANGULAR </p> <p> TREVO ANGULAR </p> <p> EMMMA ANGULAR </p> <p> FLEX ANGULAR </p> | <p>Accessories front panel</p> <p> MITTA FRONT </p> <p> NILA FRONT </p> <p> NEXUS FRONT </p> <p> LAGUNA FRONT </p> <p> FLEX FRONT </p> <p> NILA CORNER </p> <p> MITTA CORNER </p> <p> MAGIA CORNER </p> <p> TREVO CORNER </p> <p> EMMMA CORNER </p> <p> FLEX CORNER </p> | <p>Accessoires tablier frontal</p> <p> MITTA FRONTAL </p> <p> NILA FRONTAL </p> <p> NEXUS FRONTAL </p> <p> LAGUNA FRONTAL </p> <p> FLEX FRONTAL </p> <p> NILA D'ANGLE </p> <p> MITTA D'ANGLE </p> <p> MAGIA D'ANGLE </p> <p> TREVO D'ANGLE </p> <p> EMMMA D'ANGLE </p> <p> FLEX D'ANGLE </p> | <p>Аксессуары для фронтальной панели</p> <p> МИТТА ФРОНТАЛЬНОЕ </p> <p> НИЛА ФРОНТАЛЬНОЕ </p> <p> НЕКСУС ФРОНТАЛЬНОЕ </p> <p> ЛАГУНА ФРОНТАЛЬНОЕ </p> <p> ФЛЕКС ФРОНТАЛЬНОЕ </p> <p> НИЛА УГЛОВОЙ </p> <p> МИТТА УГЛОВОЙ </p> <p> МАГИА УГЛОВОЙ </p> <p> ТРЕВО УГЛОВОЙ </p> <p> ЕММА УГЛОВОЙ </p> <p> ФЛЕКС УГЛОВОЙ </p> | 23,6 |
|  | <p>4116300 Accesorios faldón lateral</p> <p> NEXUS LAGUNA </p> <p> FLEX RECTANGULAR </p> | <p>Accessories side panel</p> <p> NEXUS LAGUNA </p> <p> FLEX RECTANGULAR </p> | <p>Accessoires tablier latéral</p> <p> NEXUS LAGUNA </p> <p> FLEX RECTANGULAIRE </p> | <p>Аксессуары для боковой панели</p> <p> НЕКСУС ЛАГУНА </p> <p> ФЛЕКС ПРЯМОУГОЛЬНЫЙ </p> | 14,6 |
|  | <p>4116600 Accesorios faldón lateral</p> <p> NILA MITTA </p> | <p>Accessories side panel</p> <p> NILA MITTA </p> | <p>Accessoires tablier latéral</p> <p> NILA MITTA </p> | <p>Аксессуары для боковой панели</p> <p> НИЛА МИТТА </p> | 26,8 |

accesorios faldones

accessories panels

accessoires tabliers

аксессуары для панелей

Accesorios faldones

Accessories panels

Accessoires tabliers

Аксессуары для панелей

4116800

Accesorios faldón
| EMMa RECTANGULAR |

Accessories panel
| EMMa RECTANGULAR |

Accessoires tablier
| EMMa RECTANGULAIRE |

Аксессуары для панели
| EMMa ПРЯМОУГОЛЬНЫЙ |

47,1

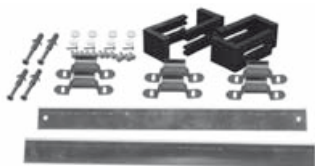

4117000

Accesorios faldón
| EMMa ASIMÉTRICA |

Accessories panel
| EMMa ASYMMETRIC |

Accessoires tablier
| EMMa ASYMMÉTRIQUE |

Аксессуары для панели
| EMMa АСИММЕТРИЧНАЯ |

43,8

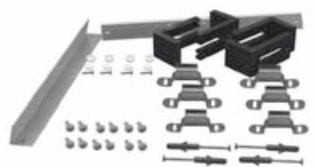

4117400

Accesorios faldón
| FLEX CENTER RECTANGULAR |
| FLEX CENTER ANGULAR |

Accessories panel
| FLEX CENTER RECTANGULAR |
| FLEX CENTER CORNER |

Accessoires tablier
| FLEX CENTER RECTANGULAIRE |
| FLEX CENTER D'ANGLE |

Аксессуары для панели
| FLEX CENTER ПРЯМОУГОЛЬНЫЙ |
| FLEX CENTER УГЛОВОЙ |

46,2



10

- 198-199. **platos de ducha**
shower trays
receveurs de douche
душевые поддоны
199. **rociadores**
overhead showers
pommeaux
лейки для душа
200. **pulverizadores**
spray jets
pulvérisateurs
распылители
200. **teleducha**
hand shower
douchette
ручной душ
201. **flexibles**
flexible hoses
flexibles
шланг для ручного душа
201. **soportes y barras teleducha**
holders and hand shower bars
supports et barres douchette
держатели и стойки для ручного душа
202. **conjuntos griferías**
tap fittings sets
ensembles robinetteries
комплекты смесителей
203. **escudos embellecedores**
trimmings
enjolveurs
накладки, декоративные элементы
- 203-205. **crucetas**
knobs
croisillons
вентили "барашек"
- 205-206. **jets**
jets
jets
форсунки
206. **calderines de vapor**
steam generators
chaudières à vapeur
паровой котел
207. **pulsadores y teclados**
push-buttons and touchpads
poussoirs et claviers
кнопки и клавиатуры
208. **cajas electrónicas**
electronic boxes
boitiers électroniques
электронные блоки
209. **altavoces**
speakers
haut parleurs
колонки
210. **luz y cromoterapia**
light and chromotherapy
éclairage et chromothérapie
подсветка и цветотерапия
210. **asientos**
seats
sièges
электроклапаны
211. **repisas y soportes**
shelves and supports
étagères et fixations
полки и кронштейны
- 211-212. **electroválvulas**
solenoid valves
électrovannes
электроклапаны
212. **sonda nivel y temperatura**
level and temperature probe
sonde de niveau et température
датчик уровня и температуры
212. **desagües**
wastes
vidages
водосливы
213. **rodamientos**
bearings
roulements
подшипники
213. **salidas de vapor y entradas descalcificación**
steam outlets and anti-limescale inlet
sorties de vapeur et alimentation décalcification
выходы пара и входы для очистки от известкового налета
214. **ventilador**
fan
ventilateur
вентилятор
214. **accesorios descalcificación**
anti-limescale accessories
accessoires décalcification
ксессуары для системы очистки от известкового налета
214. **silicona**
silicone
silicone
силикон
215. **reductor de presión**
pressure reducer
réducteur pression
редуктор давления
- 215-216. **cartuchos termostáticos y distribuidores**
thermostatic cartridges and diverters
cartouches thermostatiques et distributeurs
термостатические и распределительные картриджи
217. **fijaciones y sujeciones**
fixations
fixations
крепление

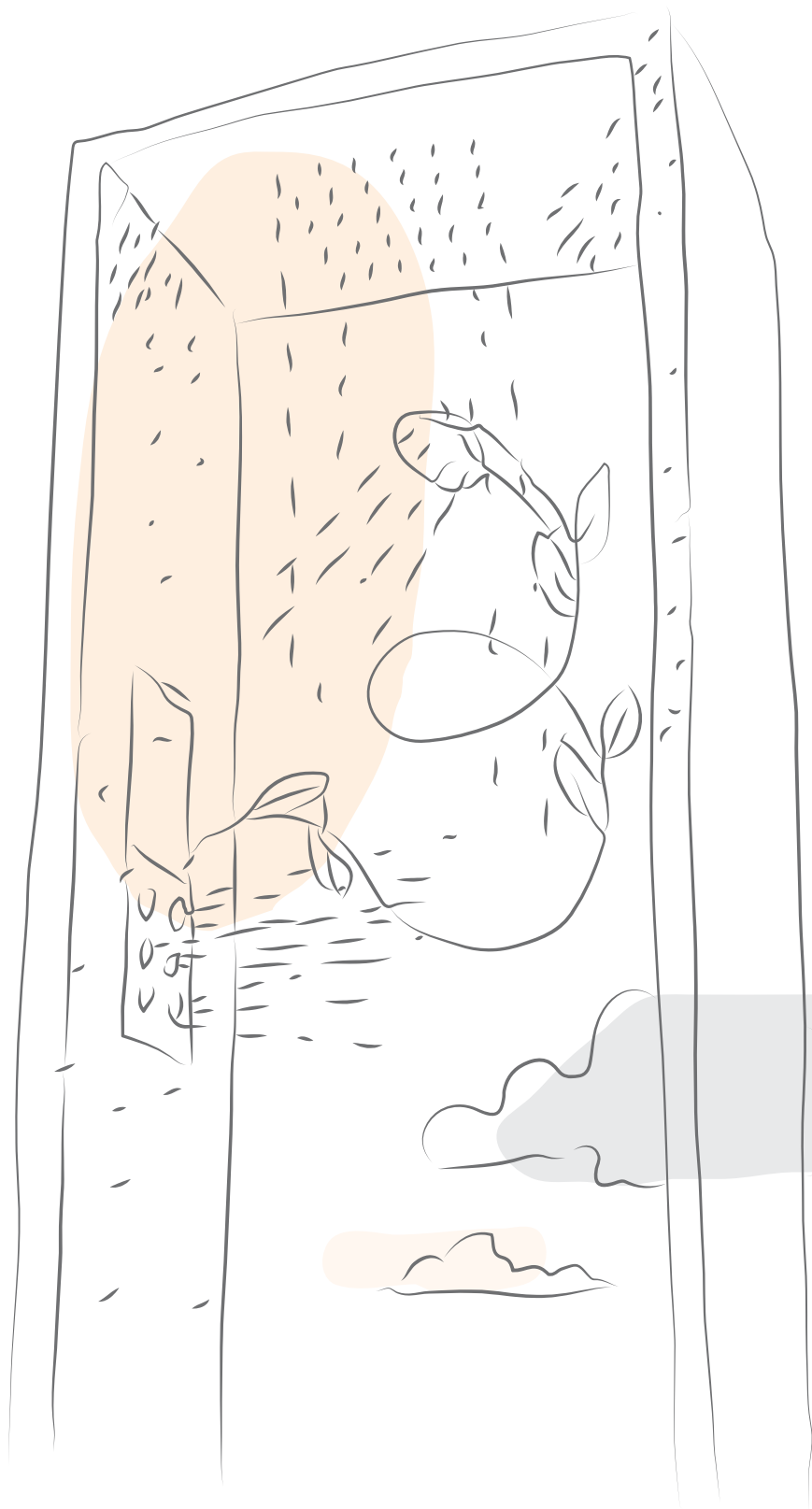

Cabinas de hidromasaje

gala

HYDROMASSAGE CABINS
CABINES D' HYDROMASSAGE
КАБИНЫ ГИДРОМАССАЖА







platos de ducha

shower trays

receveurs de douche

душевые поддоны

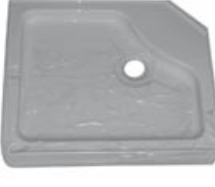
€/u

| | Platos de ducha | Shower trays | Receveurs de douche | Душевые поддоны | |
|---|--|--|--|---|-----|
|  | 4160201 Hidrosauna ARCO | Hydromassage cabin ARCO | Cabine d'hydromassage ARCO | Гидросауна ARCO | SAT |
|  | 4160101 Hidrosauna HABITAT DERECHA | Hydromassage cabin HABITAT RIGHT | Cabine d'hydromassage HABITAT DROITE | Гидросауна НАВИТАТ ПРАВОСТОРОННЯЯ | SAT |
|  | 4160001 Hidrosauna HABITAT IZQUIERDA | Hydromassage cabin HABITAT LEFT | Cabine d'hydromassage HABITAT GAUCHE | Гидросауна НАВИТАТ ЛЕВОСТОРОННЯЯ | SAT |
|  | 4160601 Hidrosauna CLIP CLIP MAX 90X75 CM. DERECHA | Hydromassage cabin CLIP CLIP MAX 90X75 CM. RIGHT | Cabine d'hydromassage CLIP CLIP MAX 90X75 CM. DROITE | Гидросауна CLIP CLIP MAX 90X75 CM. ПРАВОСТОРОННЯЯ | SAT |
|  | 4160501 Hidrosauna CLIP CLIP MAX 90X75 CM. IZQUIERDA | Hydromassage cabin CLIP CLIP MAX 90X75 CM. LEFT | Cabine d'hydromassage CLIP CLIP MAX 90X75 CM. GAUCHE | Гидросауна CLIP CLIP MAX 90X75 CM. ЛЕВОСТОРОННЯЯ | SAT |
|  | 4160701 Hidrosauna CLIP CLIP MAX 90X90 CM. | Hydromassage cabin CLIP CLIP MAX 90X90 CM. | Cabine d'hydromassage CLIP CLIP MAX 90X90 CM. | Гидросауна CLIP CLIP MAX 90X90 CM. | SAT |

SAT:
Solicitar piezas de repuesto a través del servicio técnico.

SAT:
Order spare parts through your export agent.

SAT:
Veuillez commander des pièces de réchange par l'intermédiaire de votre agent export.

SAT:
Заказ дополнительного оборудования через агента по экспорту.







platos de ducha / rociadores

shower trays / overhead showers

receveurs de douche / pommeaux

душевые поддоны / лейка для душа

€/u

| | Platos de ducha | Shower trays | Receveurs de douche | Душевые поддоны | |
|---|---|---|---|--|-----|
|  | 4160401 Hidrosauna SYMBOL DERECHA | Hydromassage cabin SYMBOL RIGHT | Cabine d'hydromassage SYMBOL DROITE | Гидросауна SYMBOL ПРАВОСТОРОННЯЯ | SAT |
|  | 4160301 Hidrosauna SYMBOL IZQUIERDA | Hydromassage cabin SYMBOL LEFT | Cabine d'hydromassage SYMBOL GAUCHE | Гидросауна SYMBOL ЛЕВОСТОРОННЯЯ | SAT |
| | Rociadores | Overhead showers | Pommeaux | Лейка для душа | |
|  | 4138600 Rociador cromo HÁBITAT ARCO AVANT RITMO | Overhead shower chrome HÁBITAT ARCO AVANT RITMO | Pommeau chrome HÁBITAT ARCO AVANT RITMO | Лейка для душа хромированная HÁBITAT ARCO AVANT RITMO | SAT |
|  | 4133000 Rociador / Nebulizador HÁBITAT ARCO ESTÁNDAR MEDIUM LUX | Overhead shower / Nebulizer HÁBITAT ARCO STANDARD MEDIUM LUX | Pommeau / Nébuliseur HÁBITAT ARCO STANDARD MEDIUM LUX | Лейка для душа / распылитель HÁBITAT ARCO СТАНДАРТ MEDIUM LUX | SAT |
|  | 4154300 Rociador SINGLE DUO | Overhead shower SINGLE DUO | Pommeau SINGLE DUO | Лейка для душа SINGLE DUO | SAT |
|  | 4144100 Rociador 356 Ø 24 cm. SYMBOL | Overhead shower 356 Ø 24 cm. SYMBOL | Pommeau 356 Ø 24 cm. SYMBOL | Лейка для душа 356 Ø 24 cm. SYMBOL | SAT |
|  | 4107900 Rociador superior PLANET BASIC PLANET TECH PLANET WELLNESS | Overhead shower PLANET BASIC PLANET TECH PLANET WELLNESS | Pommeau supérieur PLANET BASIC PLANET TECH PLANET WELLNESS | Лейка для душа верхняя PLANET BASIC PLANET TECH PLANET WELLNESS | SAT |

SAT:
Solicitar piezas de repuesto a través del servicio técnico.

SAT:
Order spare parts through your export agent.

SAT:
Veuillez commander des pièces de réchange par l'intermédiaire de votre agent export.

SAT:
Заказ дополнительного оборудования через агента по экспорту.



pulverizadores / teleduchas

spray jets / hand showers

pulvérisateurs / douchettes

распылители / ручные души

€/u

| | Pulverizadores | Spray jets | Pulvérisateurs | Распылители | |
|---|---|--|---|--|------|
|  | 4135200 Pulverizador cromo / blanco HÁBITAT RITMO ARCO RITMO CLIP P CLIP MAX P | Spray jet chrome / white HÁBITAT RITMO ARCO RITMO CLIP P CLIP MAX P | Pulvérisateur chrome/ blanc HÁBITAT RITMO ARCO RITMO CLIP P CLIP MAX P | Распылитель хромированный / белого цвета HÁBITAT RITMO ARCO RITMO CLIP P CLIP MAX P | SAT |
|  | 4144000 Pulverizador SYMBOL | Spray jet SYMBOL | Pulvérisateur SYMBOL | Распылитель SYMBOL | SAT |
|  | 4197500 Jet nebulizante blanco con aro cromado PLANET | Nebulizing white jet with chromed ring PLANET | Jet nébuliseur blanc avec bague chromée PLANET | Форсунка с распылением белого цвета с хромированным кольцом PLANET | SAT |
|  | 4197600 Conexión rápida 2 vías PLANET | Quick fastening 2 ways PLANET | Raccordement rapide 2 voies PLANET | Быстрое подключение на 2 канала PLANET | SAT |
|  | 4197700 Conexión rápida 1 vía PLANET | Quick fastening 1 way PLANET | Raccordement rapide 1 voie PLANET | Быстрое подключение на 1 канал PLANET | SAT |
| | Teleduchas | Hand showers | Douchettes | Ручные души | |
|  | 4154400 Teleducha SINGLE NEXT | Hand shower SINGLE NEXT | Douchette SINGLE NEXT | Ручной душ SINGLE NEXT | 60,0 |
|  | 4138800 Teleducha cromo CLIP | Hand shower chrome CLIP | Douchette chrome CLIP | Ручной душ хромированный CLIP | 61,5 |
|  | 4167100 Teleducha CLIP MAX DUO SYMBOL PLANET | Hand shower CLIP MAX DUO SYMBOL PLANET | Douchette CLIP MAX DUO SYMBOL PLANET | Ручной душ CLIP MAX DUO SYMBOL PLANET | 13,8 |

SAT:
Solicitar piezas de repuesto a través del servicio técnico.

SAT:
Order spare parts through your export agent.

SAT:
Veuillez commander des pièces de réchange par l'intermédiaire de votre agent export.

SAT:
Заказ дополнительного оборудования через агента по экспорту.

flexibles / soportes y barras teleducha

flexible hoses / holders and hand shower bars

flexibles / supports et barres douchette

шланг для ручного душа / держатели и стойки для ручного душа

€/u

plan

| | Flexibles | Flexible hoses | Flexibles | Шланг для ручного душа | |
|---|--|---|--|---|------|
|  | 4136700 Flexo cromo rosca 3/8 - 1/2 oculto ARCO AVANT RITMO | Chromed flexible hose 3/8 - 1/2 concealed ARCO AVANT RITMO | Flexible chrome 3/8 - 1/2 caché ARCO AVANT RITMO | Хромированный душевой шланг 3/8 - 1/2 скрытый ARCO AVANT RITMO | SAT |
|  | 4822800 Flexo cromo simple HÁBITAT ESTÁNDAR HÁBITAT MEDIUM HÁBITAT LUX DUO SINGLE SMART CLIP MAX SYMBOL | Chrome simple flexible hose HÁBITAT STANDARD HÁBITAT MEDIUM HÁBITAT LUX DUO SINGLE SMART CLIP MAX SYMBOL | Flexible chrome simple HÁBITAT STANDARD HÁBITAT MEDIUM HÁBITAT LUX DUO SINGLE SMART CLIP MAX SYMBOL | Хромированный шланг простой HÁBITAT СТАНДАРТ HÁBITAT MEDIUM HÁBITAT LUX DUO SINGLE SMART CLIP MAX SYMBOL | 11,8 |
| | Soportes y barras teleducha | Holders and hand shower bars | Supports et barres douchette | Держатели и стойки для ручного душа | |
|  | 4103800 Barra teleducha NEXT | Hand shower bar NEXT | Barre douchette NEXT | Стойка для ручного душа NEXT | SAT |
|  | 4138900 Barra y soporte teleducha CLIP | Bar and hand shower holder CLIP | Barre et support douchette CLIP | Стойка и держатель для ручного душа CLIP | SAT |
|  | 4166400 Soporte teleducha CLIP MAX V CLIP MAX P | Hand shower holder CLIP MAX V CLIP MAX P | Support douchette CLIP MAX V CLIP MAX P | Держатель для ручного душа CLIP MAX V CLIP MAX P | SAT |
|  | 4192300 Soporte teleducha cromo sintesi SYMBOL | Hand shower holder chrome sintesi SYMBOL | Support douchette chrome sintesi SYMBOL | Держатель для ручного душа хромированный sintesi SYMBOL | SAT |
|  | 4197400 Soporte fijo cromo teleducha PLANET BASIC PLANET TECH PLANET WELLNESS | Fixed chromed hand shower holder PLANET BASIC PLANET TECH PLANET WELLNESS | Support douchette fixe chrome PLANET BASIC PLANET TECH PLANET WELLNESS | Фиксированный держатель для ручного душа хромированный PLANET BASIC PLANET TECH PLANET WELLNESS | SAT |

SAT:
Solicitar piezas de repuesto a través del servicio técnico.

SAT:
Order spare parts through your export agent.

SAT:
Veuillez commander des pièces de réchange par l'intermédiaire de votre agent export.

SAT:
Заказ дополнительного оборудования через агента по экспорту.

conjuntos griferías

tap fittings sets

ensembles robinetteries

КОМПЛЕКТЫ СМЕСИТЕЛЕЙ

€/u

Conjuntos griferías

Tap fittings sets

Ensembles robinetteries

Комплекты смесителей



4166900 Conjunto grifería termostática
| CLIP | CLIP MAX |
| SYMBOL |

Set thermostatic tap fittings
| CLIP | CLIP MAX |
| SYMBOL |

Ensemble robinetterie thermostatique
| CLIP | CLIP MAX |
| SYMBOL |

Комплект термостатических смесителей
| CLIP | CLIP MAX |
| SYMBOL |

SAT



4167000 Conjunto grifería monomando
| CLIP MONOMANDO |

Set single lever tap fittings
| CLIP SINGLE LEVER |

Ensemble robinetterie mitigeur
| CLIP MITIGEUR |

Комплект однорычажный смеситель
| CLIP ОДНОРЫЧАЖНЫЙ СМЕСИТЕЛЬ |

SAT



4164600 Grifería termostática Idea
Cuerpo compuesto por cartucho termostático y cartucho desviador de 5 vías
Escudos y crucetas no suministrados
| NEXT |

Thermostatic tap fittings Idea
Body made up of thermostatic cartridge and 5 way cartridge diverter
Trimnings and knobs not included
| NEXT |

Robinetterie thermostatique Idea
Corps composé par cartouche thermostatique et cartouche déviateur 5 voies
Enjoliveurs et croisillons non fournis
| NEXT |

Термостатические смесители Idea
Каркас, состоящий из термостатического и отводного картриджа на 5 каналов.
Накладки и вентили "барашек" в комплект не входят
| NEXT |

SAT



4815800 Grifería termostática y distribuidor 5 vías con llave de paso Alpi
| PLANET |

Thermostatic tap fittings and 5-way diverter with shut-off valve Alpi
| PLANET |

Robinetterie thermostatique et distributeur 5 voies avec robinet d'arrêt Alpi
| PLANET |

Термостатические смесители и распределитель на 5 каналов с вентилем Alpi
| PLANET |

SAT



4198900 Grifería termostática con llave de paso
| ARCO ESTÁNDAR |
| HÁBITAT ESTÁNDAR |

Thermostatic tap fittings plus shut-off valve
| ARCO STANDARD |
| HÁBITAT STANDARD |

Robinetterie thermostatique plus robinet d'arrêt
| ARCO STANDARD |
| HÁBITAT STANDARD |

Термостатические смесители плюс вентиль
| ARCO СТАНДАРТ |
| HÁBITAT СТАНДАРТ |

SAT

SAT:
Solicitar piezas de repuesto a través del servicio técnico.

SAT:
Order spare parts through your export agent.

SAT:
Veuillez commander des pièces de réchange par l'intermédiaire de votre agent export.

SAT:
Заказ дополнительного оборудования через агента по экспорту.

escudos embellecedores / crucetas

trimmings / knobs

enjolveurs / croisillons

накладки, декоративные элементы / вентили "барашек"

€/u

part

| | Escudos embellecedores | Trimmings | Enjolveurs | Накладки, декоративные элементы | |
|---|--|--|--|--|-----|
|  | 4164500 Aro indicador de posiciones y pestañas NEXT | Ring indicating positions and tabs NEXT | Bague indicateur de positions et crabots NEXT | Кольцо - индикатор положения и позиции NEXT | SAT |
|  | 4197100 Espejo distribuidor smart PLANET | Information plate smart PLANET | Plaque de distribution smart PLANET | Зеркало-распределитель smart PLANET | SAT |
|  | 4198800 Rosetón cromo ARCO ESTÁNDAR HÁBITAT ESTÁNDAR | Chrome plate ARCO STANDARD HÁBITAT STANDARD | Rosace chrome ARCO STANDARD HÁBITAT STANDARD | Заглушка хромированная ARCO СТАНДАРТ HÁBITAT СТАНДАРТ | SAT |
|  | 4199000 Espejo ARCO HÁBITAT | Mirror ARCO HÁBITAT | Miroir ARCO HÁBITAT | Зеркало ARCO HÁBITAT | SAT |
|  | 4199100 Conjunto embellecedor mando indicador temperatura ARCO ESTÁNDAR HÁBITAT ESTÁNDAR | Trimming temperature indicator ARCO STANDARD HÁBITAT STANDARD | Ensemble enjolveur commande indicateur température ARCO STANDARD HÁBITAT STANDARD | Комплект декоративных элементов пульт-индикатор температуры ARCO СТАНДАРТ HÁBITAT СТАНДАРТ | SAT |
| | Crucetas | Knobs | Croisillons | Вентили "барашек" | |
|  | 4152400 Cruceta distribuidor NEXT | Knob diverter NEXT | Croisillon distributeur NEXT | Вентиль "барашек" распределительный NEXT | SAT |
|  | 4152600 Cruceta termostática NEXT | Thermostatic knob NEXT | Croisillon thermostatique NEXT | Вентиль "барашек" термостатический NEXT | SAT |
|  | 4127000 Cruceta cromo ARCO ESTÁNDAR ARCO MEDIUM ARCO LUX HÁBITAT ESTÁNDAR HÁBITAT MEDIUM HÁBITAT LUX | Chrome knob ARCO STANDARD ARCO MEDIUM ARCO LUX HÁBITAT STANDARD HÁBITAT MEDIUM HÁBITAT LUX | Croisillon chrome ARCO STANDARD ARCO MEDIUM ARCO LUX HÁBITAT STANDARD HÁBITAT MEDIUM HÁBITAT LUX | Вентиль "барашек" хромированный ARCO СТАНДАРТ ARCO MEDIUM ARCO LUX HÁBITAT СТАНДАРТ HÁBITAT MEDIUM HÁBITAT LUX | SAT |

SAT:
Solicitar piezas de repuesto a través del servicio técnico.

SAT:
Order spare parts through your export agent.

SAT:
Veuillez commander des pièces de réchange par l'intermédiaire de votre agent export.

SAT:
Заказ дополнительного оборудования через агента по экспорту.









crucetas

knobs

croisillons

ВЕНТИЛИ "барашек"

€/u

| | Crucetas | Knobs | Croisillons | Вентили "барашек" | |
|---|---|---|--|--|-----|
|  | 4138300 Cruceta termostática <i> CLIP H </i> Producto a descatalogar en 2018, en venta hasta fin de existencias | Thermostatic knob <i> CLIP H </i> Product to be discontinued in 2018, on sale while stocks last | Croisillon thermostatique <i> CLIP H </i> Produit hors-catalogue en 2018, en vente jusqu'à épuisement de stock | Вентиль "барашек" термостатический <i> CLIP H </i> Продукт снимается с производства в 2018 году, в продаже до полного сбыта имеющегося товара | SAT |
|  | 4138400 Cruceta distribuidor <i> CLIP H </i> Producto a descatalogar en 2018, en venta hasta fin de existencias | Knob diverter <i> CLIP H </i> Product to be discontinued in 2018, on sale while stocks last | Croisillon distributeur <i> CLIP H </i> Produit hors-catalogue en 2018, en vente jusqu'à épuisement de stock | Вентиль "барашек" распределительный <i> CLIP H </i> Продукт снимается с производства в 2018 году, в продаже до полного сбыта имеющегося товара | SAT |
|  | 4150100 Cruceta distribuidor <i> CLIP CLIP MAX </i> <i> SYMBOL </i> | Knob diverter <i> CLIP CLIP MAX </i> <i> SYMBOL </i> | Croisillon distributeur <i> CLIP CLIP MAX </i> <i> SYMBOL </i> | Вентиль "барашек" распределительный <i> CLIP CLIP MAX </i> <i> SYMBOL </i> | SAT |
|  | 4150600 Cruceta termostática <i> CLIP CLIP MAX </i> <i> SYMBOL </i> | Thermostatic knob <i> CLIP CLIP MAX </i> <i> SYMBOL </i> | Croisillon thermostatique <i> CLIP CLIP MAX </i> <i> SYMBOL </i> | Вентиль "барашек" термостатический <i> CLIP CLIP MAX </i> <i> SYMBOL </i> | SAT |
|  | 4166700 Tapa cruceta distribuidor de 5 vías sin serigrafía Gala <i> CLIP CLIP MAX </i> <i> SYMBOL </i> | Knob cover 5-way diverter without brand Gala <i> CLIP CLIP MAX </i> <i> SYMBOL </i> | Couvercle croisillon distributeur de 5 voies sans sérigraphie Gala <i> CLIP CLIP MAX </i> <i> SYMBOL </i> | Крышка вентиля "барашек" распределительного на 5 каналов без логотипа Gala <i> CLIP CLIP MAX </i> <i> SYMBOL </i> | SAT |
|  | 4166800 Tapa cruceta termostática con serigrafía Gala <i> CLIP CLIP MAX </i> <i> SYMBOL </i> | Thermostatic knob cover with brand Gala <i> CLIP CLIP MAX </i> <i> SYMBOL </i> | Couvercle croisillon thermostatique avec sérigraphie Gala <i> CLIP CLIP MAX </i> <i> SYMBOL </i> | Крышка вентиля "барашек" распределительного с логотипом Gala <i> CLIP CLIP MAX </i> <i> SYMBOL </i> | SAT |
|  | 4150400 Maneta monomando <i> CLIP </i> Producto a descatalogar en 2018, en venta hasta fin de existencias | Lever single lever <i> CLIP </i> Product to be discontinued in 2018, on sale while stocks last | Manette mitigeur <i> CLIP </i> Produit hors-catalogue en 2018, en vente jusqu'à épuisement de stock | Переключатель однорычажного вентиля <i> CLIP </i> Продукт снимается с производства в 2018 году, в продаже до полного сбыта имеющегося товара | SAT |
|  | 4138100 Cruceta termostática con serigrafía Gala <i> SINGLE DUO </i> Producto a descatalogar en 2018, en venta hasta fin de existencias | Thermostatic knob with brand Gala <i> SINGLE DUO </i> Product to be discontinued in 2018, on sale while stocks last | Croisillon thermostatique avec sérigraphie Gala <i> SINGLE DUO </i> Produit hors-catalogue en 2018, en vente jusqu'à épuisement de stock | Вентиль "барашек" термостатический с логотипом Gala <i> SINGLE DUO </i> Продукт снимается с производства в 2018 году, в продаже до полного сбыта имеющегося товара | SAT |

SAT:
Solicitar piezas de repuesto a través del servicio técnico.

SAT:
Order spare parts through your export agent.

SAT:
Veuillez commander des pièces de réchange par l'intermédiaire de votre agent export.

SAT:
Заказ дополнительного оборудования через агента по экспорту.

crucetas / jets







knobs / jets

croisillons / jets

ВЕНТИЛИ "барашек" / форсунки

€/u

gala

| | Crucetas | Knobs | Croisillons | Вентили "барашек" | |
|---|---|---|--|---|-----|
|  | 4138200 Cruceta distribuidor sin serigrafía Gala SINGLE DUO Producto a descatalogar en 2018, en venta hasta fin de existencias | Knob diverter without brand Gala SINGLE DUO Product to be discontinued in 2018, on sale while stocks last | Croisillon distributeur sans sérigraphie Gala SINGLE DUO Produit hors-catalogue en 2018, en vente jusqu' à épuisement de stock | Вентиль "барашек" распределительный без логотипа Gala SINGLE DUO Продукт снимается с производства в 2018 году, в продаже до полного сбыта имеющегося товара | SAT |
|  | 4821600 Cruceta termostática con tope de seguridad PLANET | Thermostatic knob with safety stop PLANET | Croisillon thermostatique avec butée de sécurité PLANET | Термостатический вентиль "барашек" с ограничителем PLANET | SAT |
|  | 4821700 Cruceta distribuidor / Llave de paso con serigrafía Gala PLANET BASIC PLANET TECH PLANET WELLNESS | Knob diverter / shut-off valve with brand Gala PLANET BASIC PLANET TECH PLANET WELLNESS | Croisillon distributeur / Robinet d'arrêt avec sérigraphie Gala PLANET BASIC PLANET TECH PLANET WELLNESS | Вентиль "барашек" распределительный / вентиль с логотипом Gala PLANET BASIC PLANET TECH PLANET WELLNESS | SAT |
| | Jets | Jets | Jets | Форсунки | |
|  | 4154200 Ducha lateral NEXT SINGLE DUO | Side shower NEXT SINGLE DUO | Douche latérale NEXT SINGLE DUO | Душ боковой NEXT SINGLE DUO | SAT |
|  | 4135300 Jet cromo / blanco de 2 entradas ARCO Y HÁBITAT ESTÁNDAR, MEDIUM, LUX, AVANT, RITMO SINGLE DUO | Jet chrome / white with 2 inlets ARCO AND HÁBITAT STANDARD, MEDIUM, LUX, AVANT, RITMO SINGLE DUO | Jet chrome / blanc avec double alimentation ARCO ET HÁBITAT STANDARD, MEDIUM, LUX, AVANT, RITMO SINGLE DUO | Форсунка хромированная / белая на 2 выхода ARCO И HÁBITAT СТАНДАРТ, MEDIUM, LUX, AVANT, RITMO SINGLE DUO | SAT |
|  | 4153200 Jet cromo / blanco de 1 entrada ARCO Y HÁBITAT ESTÁNDAR, MEDIUM, LUX, AVANT, RITMO SINGLE DUO | Jet chrome / white with 1 inlet ARCO AND HÁBITAT STANDARD, MEDIUM, LUX, AVANT, RITMO SINGLE DUO | Jet chrome / blanc alimentation simple ARCO AND HÁBITAT STANDARD, MEDIUM, LUX, AVANT, RITMO SINGLE DUO | Форсунка хромированная / белая на 1 выход ARCO И HÁBITAT СТАНДАРТ, MEDIUM, LUX, AVANT, RITMO SINGLE DUO | SAT |
|  | 4167600 Jet cromo de 1 entrada stauer (embellecedor cromo y rótula cromo) CLIP MAX SINGLE DUO SYMBOL | Jet chrome with 1 inlet stauer (chrome trimming and chrome ball-joint) CLIP MAX SINGLE DUO SYMBOL | Jet chrome alimentation simple stauer (enjolveur chrome et rotule chrome) CLIP MAX SINGLE DUO SYMBOL | Форсунка хромированная на 1 выход stauer (хромированный декоративный элемент и хромированный шарнир) CLIP MAX SINGLE DUO SYMBOL | SAT |

SAT:
Solicitar piezas de repuesto a través del servicio técnico.

SAT:
Order spare parts through your export agent.

SAT:
Veuillez commander des pièces de réchange par l' intermédiaire de votre agent export.

SAT:
Заказ дополнительного оборудования через агента по экспорту.





jets / calderines de vapor

jets / steam generators

jets / chaudières à vapeur

форсунки / паровой котел

€/u

| | Jets | Jets | Jets | Форсунки | |
|---|--|---|---|---|-----|
|  | 4167700 Jet cromo de 2 entradas stauer (embellecedor cromo y rótula cromo) CLIP MAX SINGLE DUO SYMBOL | Jet chrome with 2 inlets stauer (chrome trimming and chrome ball-joint) CLIP MAX SINGLE DUO SYMBOL | Jet chrome double alimentation stauer (enjolviseur chrome et rotule chrome) CLIP MAX SINGLE DUO SYMBOL | Форсунка хромированная на 2 выход stauer (хромированный декоративный элемент и хромированный шарнир) CLIP MAX SINGLE DUO SYMBOL | SAT |
|  | 4817500 Jet de 3 salidas bola transparente 2 vias PLANET TECH PLANET BASIC | Jet 3 outlets sheer ball 2-way PLANET TECH PLANET BASIC | Jet de 3 sorties boule transparente 2 voies PLANET TECH PLANET BASIC | Форсунка на 3 выхода прозрачный шар 2 канала PLANET TECH PLANET BASIC | SAT |
|  | 4145000 Jet transparente de 1 entrada PLANET WELLNESS | Sheer Jet 1 inlet PLANET WELLNESS | Jet transparent alimentation simple PLANET WELLNESS | Форсунка прозрачная на 1 выход PLANET WELLNESS | SAT |
|  | 4145100 Jet transparente de 2 entradas PLANET WELLNESS | Sheer Jet 2 inlets PLANET WELLNESS | Jet transparent alimentation double PLANET WELLNESS | Форсунка прозрачная на 2 выхода PLANET WELLNESS | SAT |
| Calderines de vapor Steam generators Chaudières à vapeur Паровой котел | | | | | |
|  | 4140100 Generador de vapor CPE (2500 w.) ARCO HÁBITAT ESTÁNDAR HÁBITAT MEDIUM HÁBITAT LUX | Steam generator CPE (2500 w.) ARCO HÁBITAT STANDAR HÁBITAT MEDIUM HÁBITAT LUX | Générateur de vapeur CPE (2500 w.) ARCO HÁBITAT STANDAR HÁBITAT MEDIUM HÁBITAT LUX | Парогенератор CPE (2500 w.) ARCO HÁBITAT СТАНДАРТ HÁBITAT MEDIUM HÁBITAT LUX | SAT |
|  | 4139100 Generador de vapor Fairwind ARCO HÁBITAT AVANT CLIP V SINGLE DUO Para teclado redondo de 1 y 4 teclas | Steam generator Fairwind ARCO HÁBITAT AVANT CLIP V SINGLE DUO For round touchpad with 1 and 4 keys | Générateur de vapeur Fairwind ARCO HÁBITAT AVANT CLIP V SINGLE DUO Pour clavier rond de 1 et 4 touches | Парогенератор Fairwind ARCO HÁBITAT AVANT CLIP V SINGLE DUO для клавиатуры на 1 и 4 кнопки | SAT |
|  | 4142900 Generador de vapor MJ CLIP MAX SYMBOL | Steam generator MJ CLIP MAX SYMBOL | Générateur de vapeur MJ CLIP MAX SYMBOL | Парогенератор MJ CLIP MAX SYMBOL | SAT |
|  | 4145200 Generador de vapor PLANET WELLNESS | Steam generator PLANET WELLNESS | Générateur de vapeur PLANET WELLNESS | Парогенератор PLANET WELLNESS | SAT |

SAT: Solicitar piezas de repuesto a través del servicio técnico.

SAT: Order spare parts through your export agent.

SAT: Veuillez commander des pièces de réchange par l'intermédiaire de votre agent export.

SAT: Заказ дополнительного оборудования через агента по экспорту.

pulsadores y teclados









push-buttons and touchpads

poussoirs et claviers

КНОПКИ И клавиатуры

€/u

gala

| | Pulsadores y teclados | Push-buttons and touchpads | Poussoirs et claviers | Кнопки и клавиатуры | |
|---|---|--|---|---|-----|
|  | 4140200 Módulo teclado en gris ARCO ESTÁNDAR HÁBITAT ESTÁNDAR Posterior 2004 | Touchpad unit grey ARCO STANDARD HÁBITAT STANDARD After 2004 | Module clavier en gris ARCO STANDARD HÁBITAT STANDARD Après 2004 | Модуль клавиатуры серого цвета ARCO СТАНДАРТ HÁBITAT СТАНДАРТ После 2004 г | SAT |
|  | 4140300 Módulo teclado en gris ARCO MEDIUM HÁBITAT MEDIUM Posterior 2004 | Touchpad unit grey ARCO MEDIUM HÁBITAT MEDIUM After 2004 | Module clavier en gris ARCO MEDIUM HÁBITAT MEDIUM Après 2004 | Модуль клавиатуры серого цвета ARCO MEDIUM HÁBITAT MEDIUM После 2004 г | SAT |
|  | 4140400 Módulo teclado en gris ARCO LUX HÁBITAT LUX Posterior 2004 | Touchpad unit grey ARCO LUX HÁBITAT LUX After 2004 | Module clavier en gris ARCO LUX HÁBITAT LUX Après 2004 | Модуль клавиатуры серого цвета ARCO LUX HÁBITAT LUX После 2004 г | SAT |
|  | 4140800 Teclado vapor redondo de 4 teclas ARCO HÁBITAT AVANT SINGLE DUO | Round steam touchpad with 4 keys ARCO HÁBITAT AVANT SINGLE DUO | Clavier vapeur rond de 4 touches ARCO HÁBITAT AVANT SINGLE DUO | Клавиатура круглая на 4 кнопки для управления паром ARCO HÁBITAT AVANT SINGLE DUO | SAT |
|  | 4139000 Pulsador de vapor de 1 función CLIP V | Steam push-button with 1 function CLIP V | Poussoir de vapeur 1 fonction CLIP V | Кнопка подачи пара с 1 функцией CLIP V | SAT |
|  | 4142700 Display táctil de MJ CLIP MAX V SYMBOL V | Touch Display by MJ CLIP MAX V SYMBOL V | Écran tactil de MJ CLIP MAX V SYMBOL V | Тактильный дисплей MJ CLIP MAX V SYMBOL V | SAT |
|  | 4144800 Display de MJ SYMBOL CR Sólo radio y luz | Display by MJ SYMBOL CR Only radio and light | Écran de MJ SYMBOL CR Seulement radio et lumière | Дисплей MJ SYMBOL CR Только радио и подсветка г | SAT |
|  | 4145300 Teclado PLANET TECH Conjunto teclado, transformador y ventilador | Touchpad PLANET TECH Set touchpad transformer and fan | Clavier PLANET TECH Ensemble clavier, transformateur et ventilateur | Клавиатура PLANET TECH Комплект: клавиатура, трансформатор и вентилятор | SAT |
|  | 4145400 Teclado PLANET WELLNESS | Touchpad PLANET WELLNESS | Clavier PLANET WELLNESS | Клавиатура PLANET WELLNESS | SAT |

SAT:
Solicitar piezas de repuesto a través del servicio técnico.

SAT:
Order spare parts through your export agent.

SAT:
Veuillez commander des pièces de réchange par l'intermédiaire de votre agent export.

SAT:
Заказ дополнительного оборудования через агента по экспорту.









cajas electrónicas

electronic boxes

boitiers électroniques

электронные блоки

€/u

| | Cajas electrónicas | Electronic boxes | Boitiers électroniques | Электронные блоки | |
|---|---|--|--|---|-----|
|  | 4140500 Caja electrónica ARCO ESTÁNDAR HÁBITAT ESTÁNDAR Posterior 2004 Para teclado en gris | Electronic box ARCO STANDAR HÁBITAT STANDAR After 2004 For grey touchpad | Boitier électronique ARCO STANDAR HÁBITAT STANDAR Après 2004 Pour clavier en gris | Электронный блок ARCO СТАНДАРТ HÁBITAT СТАНДАРТ После 2004 г Клавиатуры серого цвета | SAT |
|  | 4140600 Caja electrónica ARCO MEDIUM HÁBITAT MEDIUM Posterior 2004 Para teclado en gris | Electronic box ARCO MEDIUM HÁBITAT MEDIUM After 2004 For grey touchpad | Boitier électronique ARCO MEDIUM HÁBITAT MEDIUM Après 2004 Pour clavier en gris | Электронный блок ARCO MEDIUM HÁBITAT MEDIUM После 2004 г Клавиатуры серого цвета | SAT |
|  | 4140700 Caja electrónica ARCO LUX HÁBITAT LUX Posterior 2004 Para teclado en gris | Electronic box ARCO LUX HÁBITAT LUX After 2004 For grey touchpad | Boitier électronique ARCO LUX HÁBITAT LUX Après 2004 Pour clavier en gris | Электронный блок ARCO LUX HÁBITAT LUX После 2004 г Клавиатуры серого цвета | SAT |
|  | 4140900 Caja electrónica de vapor para teclado de 4 teclas redondo ARCO AVANT HÁBITAT AVANT SINGLE DUO | Steam electronic box for round touchpad with 4 keys ARCO AVANT HÁBITAT AVANT SINGLE DUO | Boitier électronique de vapeur pour clavier rond de 4 touches ARCO AVANT HÁBITAT AVANT SINGLE DUO | Электронный блок для управления паром для круглой клавиатуры на 4 кнопки ARCO AVANT HÁBITAT AVANT SINGLE DUO | SAT |
|  | 4139200 Caja electrónica de vapor para teclado de 1 tecla CLIP V | Steam electronic box for touchpad with 1 key CLIP V | Boitier électronique de vapeur pour clavier 1 touche CLIP V | Электронный блок для управления паром для клавиатуры на 1 кнопку CLIP V | SAT |
|  | 4142800 Caja electrónica de vapor de MJ CLIP MAX SYMBOL | Steam electronic box by MJ CLIP MAX SYMBOL | Boitier électronique de vapeur de MJ CLIP MAX SYMBOL | Электронный блок для управления паром MJ CLIP MAX SYMBOL | SAT |
|  | 4154500 Caja electrónica radio, cromoterapia y pulsador para mando a distancia SINGLE DUO | Electronic box radio, -chromotherapy, push button for remote control SINGLE DUO | Boitier électronique radio, chromothérapie, poussoir pour télécommande SINGLE DUO | Электронный блок для радио, цветотерапии, кнопки для пульта дистанционного управления SINGLE DUO | SAT |
|  | 4145500 Caja electrónica PLANET WELLNESS | Electronic box PLANET WELLNESS | Boitier électronique PLANET WELLNESS | Электронный блок PLANET WELLNESS | SAT |

SAT:
Sollicitar piezas de repuesto a través del servicio técnico.

SAT:
Order spare parts through your export agent.

SAT:
Veuillez commander des pièces de réchange par l'intermédiaire de votre agent export.

SAT:
Заказ дополнительного оборудования через агента по экспорту.





altavoces

speakers

haut parleurs

КОЛОНКИ

€/u

| | Altavoces | Speakers | Haut parleurs | Колонки | |
|---|---|--|---|--|-----|
|  | 4154800 Altavoz de visatón 50 w cromado CLIP MAX SINGLE DUO | Speaker visatón 50 w chromed CLIP MAX SINGLE DUO | Haut parleur de visatón 50 w chromé CLIP MAX SINGLE DUO | Колонка visatón 50 Вт CLIP MAX SINGLE DUO | SAT |
|  | 4190700 Altavoz de visatón 8 w SYMBOL | Speaker visatón 8 w SYMBOL | Haut parleur de visatón 8 w SYMBOL | Колонка visatón 8 Вт SYMBOL | SAT |
|  | 4127100 Conjunto caja altavoz HÁBITAT ARCO ESTÁNDAR ARCO MEDIUM ARCO LUX | Speaker box unit HÁBITAT ARCO ESTÁNDAR ARCO MEDIUM ARCO LUX | Ensemble boîte haut parleur HÁBITAT ARCO ESTÁNDAR ARCO MEDIUM ARCO LUX | Комплект короб для колонки HÁBITAT ARCO ESTÁNDAR ARCO MEDIUM ARCO LUX | SAT |
|  | 4145600 Altavoz PLANET TECH PLANET WELLNESS | Speaker PLANET TECH PLANET WELLNESS | Haut parleur PLANET TECH PLANET WELLNESS | Колонка PLANET TECH PLANET WELLNESS | SAT |

SAT:
Solicitar piezas de repuesto a través del servicio técnico.

SAT:
Order spare parts through your export agent.

SAT:
Veuillez commander des pièces de réchange par l'intermédiaire de votre agent export.

SAT:
Заказ дополнительного оборудования через агента по экспорту.

luz y cromoterapia / asientos

light and chromotherapy / seats

éclairage et chromothérapie / sièges

подсветка и цветотерапия / электрклапаны

€/u

| | Luz y cromoterapia | Light and chromotherapy | Éclairage et chromothérapie | Подсветка и цветотерапия | |
|--|---|---|--|--|-------|
| | 4143500 Módulo luz blanca (30 led) ARCO ESTÁNDAR HÁBITAT ESTÁNDAR Posterior 2004 | White light unit (30 led) ARCO STANDAR HÁBITAT STANDAR After 2004 | Module lumière blanche (30 led) ARCO STANDAR HÁBITAT STANDAR Après 2004 | Модуль белой подсветки (30 светодиодов) ARCO СТАНДАРТ HÁBITAT СТАНДАРТ После 2004 г | SAT |
| | 4141000 Módulo cromoterapia (30 led) ARCO HÁBITAT MEDIUM Y LUX Posterior 2004 | Chromotherapy unit (30 led) ARCO HÁBITAT MEDIUM AND LUX After 2004 | Module chromothérapie (30 led) ARCO HÁBITAT MEDIUM ET LUX Après 2004 | Модуль для цветотерапии (30 светодиодов) ARCO HÁBITAT MEDIUM И LUX После 2004 г | SAT |
| | 4143000 Foco de luz blanca de MJ CLIP MAX V SYMBOL V | White light spot light by MJ CLIP MAX V SYMBOL V | Spot de lumière blanche de MJ CLIP MAX V SYMBOL V | Светильник MJ, дающий белый свет CLIP MAX V SYMBOL V | SAT |
| | 4154600 Foco de led tricolor maestro con varias conexiones SINGLE DUO | Main tricolour led spot light with several connections SINGLE DUO | Spot led tricolore principal avec plusieurs connexions SINGLE DUO | Основной трехцветный светодиодный светильник с различными подключениями SINGLE DUO | SAT |
| | 4154700 Foco de led tricolor esclavo con conexión única SINGLE DUO | Supporting tricolour led spot light with single connection SINGLE DUO | Spot led tricolore secondaire avec connexion unique SINGLE DUO | Второстепенный трехцветный светодиодный светильник с единственным подключением SINGLE DUO | SAT |
| | 4145700 Luminaria de leds blanca PLANET TECH PLANET WELLNESS | White led lights PLANET TECH PLANET WELLNESS | Luminaire de leds blanc PLANET TECH PLANET WELLNESS | Светодиодная белая подсветка PLANET TECH PLANET WELLNESS | SAT |
| | Asientos | Seats | Sièges | Электрклапаны | |
| | 4144400 Asiento completo abatible SYMBOL | Complete fold up seat SYMBOL | Siège complet rabattable SYMBOL | Полный комплект откидного сиденья SYMBOL | SAT |
| | 4198301 Asiento cabina 6 kg. PLANET BASIC PLANET WELLNESS | Cabin seat 6 kg. PLANET BASIC PLANET WELLNESS | Siège cabine 6 kg. PLANET BASIC PLANET WELLNESS | Сиденье для кабины 6 кг. PLANET BASIC PLANET WELLNESS | 441,0 |

SAT:
Solicitar piezas de repuesto a través del servicio técnico.

SAT:
Order spare parts through your export agent.

SAT:
Veuillez commander des pièces de réchange par l'intermédiaire de votre agent export.

SAT:
Заказ дополнительного оборудования через агента по экспорту.

repisas y soportes / electroválvulas







shelves and supports / solenoid valves

étagères et fixations / électrovannes

полки и кронштейны / электроклапаны

€/u

gala

| | Repisas y soportes | Shelves and supports | Étagères et fixations | Полки и кронштейны | |
|---|--|---|--|--|-----|
|  | 4144300 Soporte cromo balda vidrio SYMBOL | Chrome support glass shelf SYMBOL | Fixation Chrome étagère en verre SYMBOL | Хромированный кронштейн для стеклянной полки SYMBOL | SAT |
|  | 4144200 Repisa vidrio cristal SYMBOL | Glass shelf SYMBOL | Étagère en verre SYMBOL | Полка стеклянная SYMBOL | SAT |
| | Electroválvulas | Solenoid valves | Électrovannes | Электроклапан | |
|  | 4131200 Electroválvula de descarga ARCO Y HÁBITAT ESTÁNDAR, MEDIUM, LUX, AVANT | Unloading solenoid valve ARCO AND HÁBITAT STANDAR, MEDIUM, LUX, AVANT | Électrovanne de décharge ARCO ET HÁBITAT STANDAR, MEDIUM, LUX, AVANT | Электроклапан с разрядом ARCO И HÁBITAT СТАНДАРТ, MEDIUM, LUX, AVANT | SAT |
|  | 4131300 Electroválvula de paso/escocesa ARCO Y HÁBITAT ESTÁNDAR, MEDIUM, LUX, AVANT | Flow solenoid valve/Scottish shower ARCO AND HÁBITAT STANDAR, MEDIUM, LUX, AVANT | Électrovanne de passage/douche écossaise ARCO ET HÁBITAT STANDAR, MEDIUM, LUX, AVANT | Перепускной электроклапан / шотландский душ ARCO И HÁBITAT СТАНДАРТ, MEDIUM, LUX, AVANT | SAT |
|  | 4134200 Electroválvula del colector de válvulas ARCO Y HÁBITAT ESTÁNDAR, MEDIUM, LUX, | Manifold solenoid valve ARCO AND HÁBITAT STANDAR, MEDIUM, LUX | Électrovanne du collecteur des vannes ARCO ET HÁBITAT STANDAR, MEDIUM, LUX | Электроклапан клапанного коллектора ARCO И HÁBITAT СТАНДАРТ, MEDIUM, LUX | SAT |
|  | 4134800 Electroválvula de 2 vías rosca 3/4 - Ø 10 mm ARCO Y HÁBITAT AVANT SINGLE DUO | 2-way solenoid valve thread 3/4 - Ø 10 mm ARCO AND HÁBITAT AVANT SINGLE DUO | Électrovanne de 2 voies filet 3/4 - Ø 10 mm ARCO ET HÁBITAT AVANT SINGLE DUO | Электроклапан на 2 разъема 3/4 - Ø 10 мм ARCO И HÁBITAT AVANT SINGLE DUO | SAT |

SAT:
Solicitar piezas de repuesto a través del servicio técnico.

SAT:
Order spare parts through your export agent.

SAT:
Veuillez commander des pièces de réchange par l'intermédiaire de votre agent export.

SAT:
Заказ дополнительного оборудования через агента по экспорту.









electroválvulas / sonda nivel y temperatura / desagües

solenoid valves / level and temperature probe / wastes

électrovannes / sonde de niveau et température / vidages

электрорклапаны / датчик уровня и температуры / водостоки

€ / u

| | Electroválvulas | Solenoid valves | Électrovannes | Электрорклапаны | |
|---|--|---|---|--|-----|
|  | 4139400 Electroválvula de vaciado ARCO Y HÁBITAT AVANT CLIP V SINGLE DUO | Drainage solenoid valve ARCO AND HÁBITAT AVANT CLIP V SINGLE DUO | Électrovanne de vidange ARCO ET HÁBITAT AVANT CLIP V SINGLE DUO | Сливной электрорклапан ARCO И HÁBITAT AVANT CLIP V SINGLE DUO | SAT |
|  | 4199300 Batería componible 16 electroválvulas ARCO HÁBITAT | Modular battery 16 solenoid valves ARCO HÁBITAT | Batterie composable 16 électrovannes ARCO HÁBITAT | Батарея, состоящая из 16 электрорклапанов ARCO HÁBITAT | SAT |
| | Sonda nivel y temperatura | Level and temperature probe | Sonde de niveau et température | Датчик уровня и температуры | |
|  | 4132200 Sonda de temperatura mezclador ARCO Y HÁBITAT MEDIUM, LUX Anterior 2004 Producto a descatalogar en 2018, en venta hasta fin de existencias | Temperature probe mixer ARCO AND HÁBITAT MEDIUM, LUX Before 2004 Product to be discontinued in 2018, on sale while stocks last | Sonde de température mélangeur ARCO ET HÁBITAT MEDIUM, LUX Avant 2004 Produit hors-catalogue en 2018, en vente jusqu'à épuisement de stock | Модуль клавиатуры серого цвета ARCO И HÁBITAT MEDIUM, LUX до 2004 г. Продукт снимается с производства в 2018 году, в продаже до полного сбыта имеющегося товара | SAT |
|  | 4139300 Sonda de nivel de 2 patillas ARCO Y HÁBITAT AVANT CLIP V SINGLE DUO | Level probe with 2 tabs ARCO AND HÁBITAT AVANT CLIP V SINGLE DUO | Sonde de niveau de 2 broches ARCO ET HÁBITAT AVANT CLIP V SINGLE DUO | Датчик уровня 2 стержня ARCO И HÁBITAT AVANT CLIP V SINGLE DUO | SAT |
| | Desagües | Wastes | Vidages | Водостоки | |
|  | 6800200 Desagüe simple CLIP H | Simple waste CLIP H | Vidage simple CLIP H | Водосток простой CLIP H | SAT |
|  | 4142200 Desagüe con drenaje CLIP MAX ARCO HÁBITAT SYMBOL LIGHTMOON | Waste with drainage CLIP MAX ARCO HÁBITAT SYMBOL LIGHTMOON | Vidage avec drainage CLIP MAX ARCO HÁBITAT SYMBOL LIGHTMOON | Водосток с дренажом CLIP MAX ARCO HÁBITAT SYMBOL LIGHTMOON | SAT |
|  | 6802900 Desagüe simple Ø 60 mm PLANET BASIC | Simple waste Ø 60 mm PLANET BASIC | Vidage simple Ø 60 mm PLANET BASIC | Водосток простой Ø 60 мм PLANET BASIC | SAT |
|  | 4193100 Desagüe con drenaje (Sin agujerear) Ø 62 mm PLANET WELLNESS | Waste with drainage (not pierced) Ø 62 mm PLANET WELLNESS | Vidage avec drainage (non percé) Ø 62 mm PLANET WELLNESS | Водосток с дренажом (не перфорированный) Ø 62 мм PLANET WELLNESS | SAT |

SAT:
Sollicitar piezas de repuesto a través del servicio técnico.

SAT:
Order spare parts through your export agent.

SAT:
Veuillez commander des pièces de réchange par l'intermédiaire de votre agent export.

SAT:
Заказ дополнительного оборудования через агента по экспорту.

rodamientos / salidas de vapor y entradas descalcificación

bearings / steam outlets and anti-limescale inlets

roulements / sorties de vapeur et alimentation décalcification

подшипники / выходы пара и входы для очистки от известкового налета

€/u

part

| | Rodamientos | Bearings | Roulements | Подшипники | |
|---|--|--|--|---|-----|
|  | 4153500 Conjunto rueda mampara ARCO HÁBITAT SYMBOL | Wheel unit enclosure ARCO HÁBITAT SYMBOL | Ensemble roulette parois ARCO HÁBITAT SYMBOL | Комплект колес для душевой двери ARCO HÁBITAT SYMBOL | SAT |
|  | 4153400 Conjunto rueda mampara de doble rodamiento (Conjunto kit 4 ruedas) CLIP | Twin wheel unit enclosure (Kit ensemble 4 wheels) CLIP | Ensemble roulette parois de double roulement (Kit ensemble 4 roues) CLIP | Комплект двойных колес для душевой двери. (Набор Комплект 4 колеса) CLIP | SAT |
| | Salidas de vapor y entradas descalcificación | Steam outlets and anti-limescale inlets | Sorties de vapeur et alimentation décalcification | Выходы пара и входы для очистки от известкового налета | |
|  | 4192600 Salida vapor cromo SYMBOL LIGHTMOON | Chrome steam outlet SYMBOL LIGHTMOON | Sortie vapeur chrome SYMBOL LIGHTMOON | Выходы для пара хромированные SYMBOL LIGHTMOON | SAT |
|  | 4155600 Entrada y tapón descalcificación cromo SYMBOL LIGHTMOON | Anti-limescale inlet and plug chrome SYMBOL LIGHTMOON | Alimentation et bouchon décalcification chrome SYMBOL LIGHTMOON | Вход и заглушка хромированные для системы очистки от известкового налета SYMBOL LIGHTMOON | SAT |
|  | 6910056 Tapón descalcificación blanco ARCO V HÁBITAT V CLIP V CLIP MAX V | Anti-limescale plug white ARCO V HÁBITAT V CLIP V CLIP MAX V | Bouchon décalcification blanc ARCO V HÁBITAT V CLIP V CLIP MAX V | Пробка белого цвета для системы очистки от известкового налета ARCO V HÁBITAT V CLIP V CLIP MAX V | SAT |

SAT:
Solicitar piezas de repuesto a través del servicio técnico.

SAT:
Order spare parts through your export agent.

SAT:
Veuillez commander des pièces de réchange par l'intermédiaire de votre agent export.

SAT:
Заказ дополнительного оборудования через агента по экспорту.

ventilador / accesorios descalcificación / silicona

fan / anti-limescale accessories / silicone

ventilateur / accessoires décalcification / siliconee

вентилятор / ксессуары для системы очистки от известкового налета / СИЛИКОН

€/u

Ventilador

Fan

Ventilateur

Вентилятор



4145800

Ventilador

| PLANET TECH |
| PLANET WELLNESS |

Fan

| PLANET TECH |
| PLANET WELLNESS |

Ventilateur

| PLANET TECH |
| PLANET WELLNESS |

Вентилятор

| PLANET TECH |
| PLANET WELLNESS |

SAT

Accesorios descalcificación

Anti-limescale accessories

Accessoires décalcification

Ксессуары для системы очистки от известкового налета



4123300

Acido citrico (pack de 3 sobres)

Citric acid (pack with 3 bags)

Acide citrique (pack de 3 sachets)

Цитрусовая кислота (комплект из 3 пакетиков)

7,8

Silicona

Silicone

Siliconee

Силикон



4133800

Silicona blanca

White silicone

Silicone blanche

Белый силикон

SAT



4143300

Silicona transparente

Sheer silicone

Silicone transparente

Прозрачный силикон

SAT

SAT:
Solicitar piezas de repuesto a través del servicio técnico.

SAT:
Order spare parts through your export agent.

SAT:
Veuillez commander des pièces de réchange par l'intermédiaire de votre agent export.

SAT:
Заказ дополнительного оборудования через агента по экспорту.

reductor de presión / cartuchos termostáticos y distribuidores

pressure reducer / thermostatic cartridges and diverters

réducteur pression / cartouches thermostatiques et distributeurs

редуктор давления / термостатические и распределительные картриджи

€/u

spa

Reductor de presión Pressure reducer Réducteur pression Редуктор давления



4141700 Reductor de presión Pressure reducer Réducteur de pression Редуктор давления SAT

Cartuchos termostáticos y distribuidores Thermostatic cartridges and diverters Cartouches thermostatiques et distributeurs Термостатические и распределительные картриджи



4151900 Cartucho termostático | NEXT | Conjunto integral Thermostatic cartridge | NEXT | Complete set Cartouche thermostatique | NEXT | Ensemble intégral Термостатический картридж | NEXT | Полный комплект SAT



4152000 Cartucho distribuidor | NEXT | Conjunto integral Diverter cartridge | NEXT | Complete set Cartouche distributeur | NEXT | Ensemble intégral Распределительный картридж | NEXT | Полный комплект SAT



4131000 Cartucho termostático transparente | ARCO | HÁBITAT | See-through thermostatic cartridge | ARCO | HÁBITAT | Cartouche thermostatique transparent | ARCO | HÁBITAT | Термостатический прозрачный картридж | ARCO | HÁBITAT | SAT



4139500 Cartucho distribuidor de 5 vías con la punta corta | CLIP | CLIP MAX | THERMOSTÁTICA V-P | | SYMBOL | SINGLE | DUO | Cartridge 5-way diverter with a short tip | CLIP | CLIP MAX | THERMOSTATIC V-P | | SYMBOL | SINGLE | DUO | Cartouche distributeur de 5 voies à pointe courte | CLIP | CLIP MAX | THERMOSTATIQUE V-P | | SYMBOL | SINGLE | DUO | Распределительный картридж на 5 каналов с коротким наконечником | CLIP | CLIP MAX | ТЕРМОСТАТИЧЕСКИЙ V-P | | SYMBOL | SINGLE | DUO | SAT

SAT: Solicitar piezas de repuesto a través del servicio técnico.

SAT: Order spare parts through your export agent.

SAT: Veuillez commander des pièces de réchange par l'intermédiaire de votre agent export.

SAT: Заказ дополнительного оборудования через агента по экспорту.









cartuchos termostáticos y distribuidores

thermostatic cartridges and diverters

cartouches thermostatiques et distributeurs

термостатические и распределительные картриджи

€/u

| | Cartuchos termostáticos y distribuidores | Thermostatic cartridges and diverters | Cartouches thermostatiques et distributeurs | Термостатические и распределительные картриджи | |
|---|---|---|---|--|-----|
|  | 4139600 Cartucho distribuidor de 5 vías con la punta larga CLIP MONOMANDO V Y P | Cartridge 5-way diverter with a long tip CLIP SINGLE LEVER V AND P | Cartouche distributeur de 5 voies à pointe longue CLIP MITIGEUR V ET P | Распределительный картридж на 5 каналов с длинным наконечником CLIP ОДНОРЫЧАЖНОГО СМЕСИТЕЛЯ V И P | SAT |
|  | 4139700 Cartucho distribuidor de 3 vías CLIP H | Cartridge 3-way diverter CLIP H | Cartouche distributeur de 3 voies CLIP H | Распределительный картридж на 3 канала CLIP H | SAT |
|  | 4139800 Cartucho monomando CLIP H CLIP V CLIP P | Cartridge single lever CLIP H CLIP V CLIP P | Cartouche mitigeur CLIP H CLIP V CLIP P | Картридж для однорычажного смесителя CLIP H CLIP V CLIP P | SAT |
|  | 4136900 Cartucho termostático para grifería dorada Punta gorda CLIP H CLIP V CLIP P Anterior 2007 | Thermostatic cartridge for golden tap fittings Thick tip CLIP H CLIP V CLIP P Before 2007 | Cartouche thermostatique robinetterie dorée Pointe grosse CLIP H CLIP V CLIP P Avant 2007 | Термостатический картридж для позолоченных смесителей Huber Толстый наконечник CLIP H CLIP V CLIP P до 2007 г. | SAT |
|  | 4150700 Cartucho termostático para grifería cromada CLIP V CLIP P CLIP MAX V CLIP MAX P SYMBOL | Thermostatic cartridge for chromed tap fittings CLIP V CLIP P CLIP MAX V CLIP MAX P SYMBOL | Cartouche thermostatique robinetterie chromée CLIP V CLIP P CLIP MAX V CLIP MAX P SYMBOL | Термостатический картридж для хромированных смесителей CLIP V CLIP P CLIP MAX V CLIP MAX P SYMBOL | SAT |
|  | 4137400 Cartucho termostático SYMBOL DUO | Thermostatic cartridge SYMBOL DUO | Cartouche thermostatique SYMBOL DUO | Термостатический картридж SYMBOL DUO | SAT |
|  | 4807500 Cartucho selector de funciones PLANET BASIC PLANET TECH PLANET WELLNESS | Cartridge function selector PLANET BASIC PLANET TECH PLANET WELLNESS | Cartouche sélecteur de fonctions PLANET BASIC PLANET TECH PLANET WELLNESS | Селекторный картридж с функциями PLANET BASIC PLANET TECH PLANET WELLNESS | SAT |
|  | 4807600 Cartucho termostático PLANET BASIC PLANET TECH PLANET WELLNESS | Thermostatic cartridge PLANET BASIC PLANET TECH PLANET WELLNESS | Cartouche thermostatique PLANET BASIC PLANET TECH PLANET WELLNESS | Термостатический картридж PLANET BASIC PLANET TECH PLANET WELLNESS | SAT |

SAT:
Solicitar piezas de repuesto a través del servicio técnico.

SAT:
Order spare parts through your export agent.

SAT:
Veuillez commander des pièces de réchange par l'intermédiaire de votre agent export.

SAT:
Заказ дополнительного оборудования через агента по экспорту.

fijaciones y sujeciones







fixations

fixations

крепление

€/u

gala

| | Fijaciones y sujeciones | Fixations | Fixations | Крепление | |
|---|---|--|---|---|-----|
|  | 4197200 Fijación placas a pared de la cabina PLANET BASIC PLANET TECH PLANET WELLNESS | Fixation to wall plate cabin PLANET BASIC PLANET TECH PLANET WELLNESS | Fixation plaques au mur cabine PLANET BASIC PLANET TECH PLANET WELLNESS | Крепление панелей к стене кабины PLANET BASIC PLANET TECH PLANET WELLNESS | SAT |
|  | 4197300 Fijación placas cabina 34 mm PLANET BASIC PLANET TECH PLANET WELLNESS | Fixation plates cabin 34 mm PLANET BASIC PLANET TECH PLANET WELLNESS | Fixation plaques cabine 34 mm PLANET BASIC PLANET TECH PLANET WELLNESS | Крепление панелей кабины 34 мм PLANET BASIC PLANET TECH PLANET WELLNESS | SAT |
|  | 4197800 Cinta adhesiva doble cara PLANET BASIC PLANET TECH PLANET WELLNESS | Double-sided adhesive tape PLANET BASIC PLANET TECH PLANET WELLNESS | Ruban adhésif double face PLANET BASIC PLANET TECH PLANET WELLNESS | Двухсторонняя клеящаяся лента PLANET BASIC PLANET TECH PLANET WELLNESS | SAT |
|  | 4198000 Sup. adhesivo abrazaderas PLANET BASIC PLANET TECH PLANET WELLNESS | Adhesive clamps PLANET BASIC PLANET TECH PLANET WELLNESS | Adhésif colliers PLANET BASIC PLANET TECH PLANET WELLNESS | Клей для хомутов PLANET BASIC PLANET TECH PLANET WELLNESS | SAT |
|  | 4198100 Muelle placa fijación frontal PLANET BASIC PLANET TECH PLANET WELLNESS | Front fixation plate spring PLANET BASIC PLANET TECH PLANET WELLNESS | Ressort plaque fixation frontal PLANET BASIC PLANET TECH PLANET WELLNESS | Пружина для фронтального крепления панели PLANET BASIC PLANET TECH PLANET WELLNESS | SAT |
|  | 4198200 Tapón para salida jet PLANET BASIC PLANET TECH PLANET WELLNESS | Plug for jet outlet PLANET BASIC PLANET TECH PLANET WELLNESS | Bouchon sortie jet PLANET BASIC PLANET TECH PLANET WELLNESS | Заглушка для выхода форсунки PLANET BASIC PLANET TECH PLANET WELLNESS | SAT |
|  | 4199200 Contrapeso en plomo para flexo ARCO | Lead counterweight for flexible hose ARCO | Contrepoids en plombe pour flexible ARCO | Свинцовый противовес для душевого шланга ARCO | SAT |

SAT:
Solicitar piezas de repuesto a través del servicio técnico.

SAT:
Order spare parts through your export agent.

SAT:
Veuillez commander des pièces de réchange par l'intermédiaire de votre agent export.

SAT:
Заказ дополнительного оборудования через агента по экспорту.



- 220-221. **rociadores**
shower heads
pommeaux
лейка для душа
- 221-222. **caño al pie**
feet spout
bec d'eau au pied
кран для массажа ног
- 222-223. **teleducha**
hand shower
douchette
ручной душ
224. **soportes teleducha**
hand shower holders
supports douchette
кронштейн для ручного душа
225. **salida flexible teleducha**
outlet for flexible hose hand shower
sortie flexible douchette
гибкий выход для ручного душа
225. **flexible**
flexible hoses
flexibles
шланги
226. **barras de ducha**
shower bars
barres de douche
штанги для душа
- 226-228. **cuerpos grifería**
tap fitting units
corps robinetterie
основы смесителей
- 228-232. **crucetas**
knobs
croisillons
вентили "барашек"
- 232-233. **escudos embellecedores**
trimmings
enjolveurs
декоративные накладки
- 234-235. **jets**
jets
jets
форсунка
236. **fijaciones a pared**
fixations to wall
fixations au mur
настенные крепления
- 237-241. **cartuchos**
cartridges
cartouches
картриджи
241. **complementos**
complements
compléments
дополнительные элементы

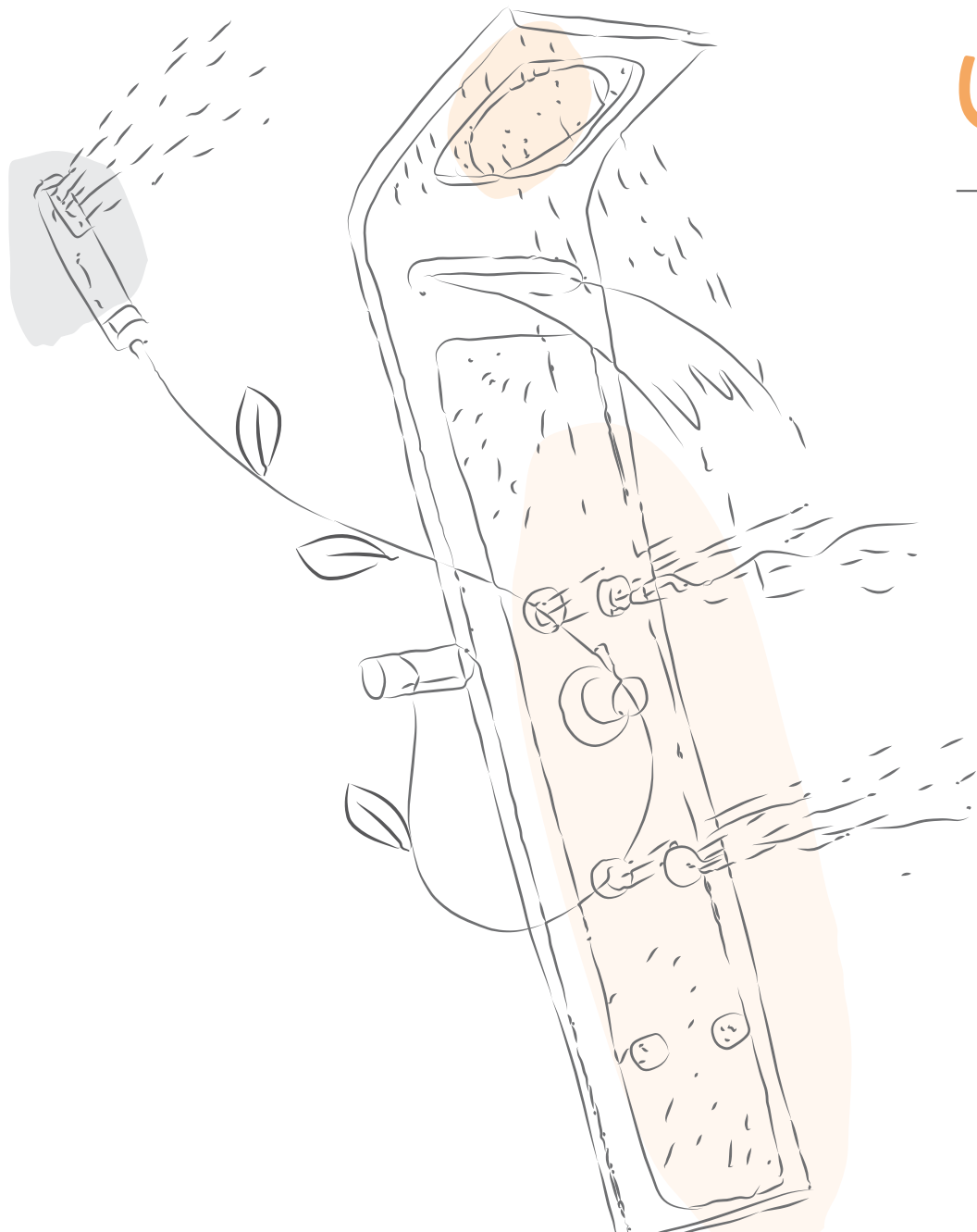

Columnas de hidromasaje

gala

HYDROMASSAGE COLUMNS
COLONNES D'HYDROMASSAGE
ГИДРОМАССАЖНЫЕ ПАНЕЛИ









rociadores

shower heads

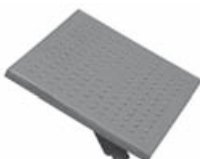
pommeaux

лейка для душа

€/u

| | Rociadores | Shower heads | Pommeaux | Лейка для душа | |
|---|---|--|---|--|-----|
|  | 4138600 Rociador cromo GALA PLUS MONOMANDO Y TERMOSTÁTICA NUI 1500 MONOMANDO Y TERMOSTÁTICA | Shower head chrome GALA PLUS SINGLE LEVER AND THERMOSTATIC NUI 1500 SINGLE LEVER AND THERMOSTATIC | Pommeau chrome GALA PLUS MITIGEUR ET THERMOSTATIQUE NUI 1500 MITIGEUR ET THERMOSTATIQUE | Лейка для душа хромированная GALA ОДНОРЫЧАЖНЫЙ И ТЕРМОСТАТИЧЕСКИЙ СМЕСИТЕЛЬ NUI 1500 ОДНОРЫЧАЖНЫЙ И ТЕРМОСТАТИЧЕСКИЙ СМЕСИТЕЛЬ | SAT |
|  | 4167200 Rociador cuadrado NUI 3 1500 TERMOSTÁTICA NUI XL 1500 MONOMANDO Y TERMOSTÁTICA NUI 4 TERMOSTÁTICA NUI MAX SQUARE MONOMANDO Y TERMOSTÁTICA IDEA C | Square shower head NUI 3 1500 THERMOSTATIC NUI XL 1500 SINGLE LEVER AND THERMOSTATIC NUI 4 THERMOSTATIC NUI MAX SQUARE SINGLE LEVER AND THERMOSTATIC IDEA C | Pommeau carré NUI 3 1500 THERMOSTATIQUE NUI XL 1500 MITIGEUR ET THERMOSTATIQUE NUI 4 THERMOSTATIQUE NUI MAX SQUARE MITIGEUR ET THERMOSTATIQUE IDEA C | Лейка для душа квадратная NUI 3 1500 ТЕРМОСТАТИЧЕСКАЯ NUI XL 1500 ДЛЯ ОДНОРЫЧАЖНОГО И ТЕРМОСТАТИЧЕСКОГО СМЕСИТЕЛЕЙ NUI 4 ТЕРМОСТАТИЧЕСКАЯ NUI MAX SQUARE ОДНОРЫЧАЖНЫЙ И ТЕРМОСТАТИЧЕСКИЙ СМЕСИТЕЛЬ IDEA C | SAT |
|  | 4830200 Rociador superior curvo TAO 1 TAO 2 | Curved overhead shower head TAO 1 TAO 2 | Pommeau supérieur courbe TAO 1 TAO 2 | Лейка для душа верхняя изогнутая TAO 1 TAO 2 | SAT |
|  | 4107600 Rociador superior con rótula CZ redondo. YDRA 1600 YDRA 2000 | Overhead shower head with ball joint CZ round. YDRA 1600 YDRA 2000 | Pommeau supérieur avec rotule CZ rond YDRA 1600 YDRA 2000 | Верхняя лейка для душа с шарниром CZ круглая YDRA 1600 YDRA 2000 | SAT |
|  | 4107800 Brazo rociador ducha 300 mm NUI MAX ROUND Y SQUARE LOOK IDEA C | Shower head arm 300 mm NUI MAX ROUND AND SQUARE LOOK IDEA C | Bras pommeau douche 300 mm NUI MAX ROUND AND SQUARE LOOK IDEA C | Настенный держатель лейки для душа 300 мм NUI MAX ROUND Y SQUARE LOOK IDEA C | SAT |
|  | 4107900 Rociador superior Round (redondo) NUI MAX ROUND IDEA R COOL 1500 COOL 2000 | Overhead shower head Round (round) NUI MAX ROUND IDEA R COOL 1500 COOL 2000 | Pommeau supérieur Round (rond) NUI MAX ROUND IDEA R COOL 1500 COOL 2000 | Верхняя лейка для душа Round (круглая) NUI MAX ROUND IDEA R COOL 1500 COOL 2000 | SAT |
|  | 4108000 Rociador y jet columna STAFF | Shower head and jet column STAFF | Pommeau et jet colonne STAFF | Лейка для душа и форсунка панели STAFF | SAT |

SAT:
Sollicitar piezas de repuesto a través del servicio técnico.

SAT:
Order spare parts through your export agent.

SAT:
Veuillez commander des pièces de réchange par l'intermédiaire de votre agent export.

SAT:
Заказ дополнительного оборудования через агента по экспорту.

rociadores / caño al pie







shower heads / feet spout

pommeaux / bec d'eau au pied

лейка для душа / кран для массажа ног

€/u

gala

| | Rociadores | Shower heads | Pommeaux | Лейка для душа | |
|---|--|--|---|--|-----|
|  | 4108100 Rociador columna CHIC | Shower head column CHIC | Pommeau colonne CHIC | Лейка для душа панели CHIC | SAT |
|  | 4822500 Rociador cuadrado 200 mm LOOK | Shower head square 200 mm LOOK | Pommeau carré 200 mm LOOK | Лейка для душа квадратная 200 мм LOOK | SAT |
|  | 4822900 Rociador superior 180 mm LAOS | Overhead shower head 180 mm LAOS | Pommeau 180 mm LAOS | Лейка для душа 180 мм LAOS | SAT |
|  | 4833100 Cascada empotrar columna SKY | Built-in cascade column SKY | Cascade à encastrer colonne SKY | Водопад, встроенный в панель SKY | SAT |
|  | 4833900 Rociador superior 180 mm SKY | Overhead shower head 180 mm SKY | Pommeau 180 mm SKY | Лейка для душа 180 мм SKY | SAT |
|  | 4805200 Rociador columna BASIC | Shower head column BASIC | Pommeau colonne BASIC | Лейка для душа панели BASIC | SAT |
| | Caño al pie | Feet spout | Bec d'eau au pied | Кран для массажа ног | |
|  | 4806300 Caño al pie (codo) GALA JET MONOMANDO Y TERMOSTÁTICA GALA PLUS MONOMANDO Y TERMOSTÁTICA Hay que añadir aireador 3900600 | Feet spout (bent) GALA JET SINGLE LEVER AND THERMOSTATIC GALA PLUS SINGLE LEVER AND THERMOSTATIC Must add aerator 3900600 | Bec d'eau au pied (coude) GALA JET MITIGEUR ET THERMOSTATIQUE GALA PLUS MITIGEUR ET THERMOSTATIQUE Nous devrions ajouter le aérateur 3900600 | Кран для массажа ног (отвод) GALA JET ОДНОРЫЧАЖНЫЙ И ТЕРМОСТАТИЧЕСКИЙ СМЕСИТЕЛЬ GALA PLUS ОДНОРЫЧАЖНЫЙ И ТЕРМОСТАТИЧЕСКИЙ СМЕСИТЕЛЬ Следует добавить аэраторы 3900600 | SAT |
| | SAT: Solicitar piezas de repuesto a través del servicio técnico. | SAT: Order spare parts through your export agent. | SAT: Veuillez commander des pièces de réchange par l'intermédiaire de votre agent export. | SAT: Заказ дополнительного оборудования через агента по экспорту. | |

caño al pie / teleducha

feet spout / hand shower

bec d'eau au pied / douchette

кран для массажа ног / ручной душ

€/u

| | Caño al pie | Feet spout | Bec d'eau au pied | Кран для массажа ног | |
|---|---|--|---|---|------|
|  | 4166200 Caño al pie NUI 1500 MONOMANDO Y TERMOSTÁTICA NUI 2 MONOMANDO Y TERMOSTÁTICA NUI 3 TERMOSTÁTICA NUI XL MONOMANDO Y TERMOSTÁTICA NUI 4 TERMOSTÁTICA COOL 1500 TAO 1 TAO 2 LAOS Producto a descatalogar en 2018, en venta hasta fin de existencias | Feet spout NUI 1500 SINGLE LEVER AND THERMOSTATIC NUI 2 SINGLE LEVER AND THERMOSTATIC NUI 3 THERMOSTATIC NUI XL SINGLE LEVER AND THERMOSTATIC NUI 4 THERMOSTATIC COOL 1500 TAO 1 TAO 2 LAOS Product to be discontinued in 2018, on sale while stocks last | Bec d'eau au pied NUI 1500 MITIGEUR ET THERMOSTATIQUE NUI 2 MITIGEUR ET THERMOSTATIQUE NUI 3 THERMOSTATIQUE NUI XL MITIGEUR ET THERMOSTATIQUE NUI 4 THERMOSTATIQUE COOL 1500 TAO 1 TAO 2 LAOS Produit hors-catalogue en 2018, en vente jusqu'à épuisement de stock | Кран для массажа ног NUI 1500 ОДНОРЫЧАЖНЫЙ И ТЕРМОСТАТИЧЕСКИЙ СМЕСИТЕЛЬ NUI 2 ОДНОРЫЧАЖНЫЙ И ТЕРМОСТАТИЧЕСКИЙ СМЕСИТЕЛЬ NUI 3 ТЕРМОСТАТИЧЕСКИЙ NUI XL ОДНОРЫЧАЖНЫЙ И ТЕРМОСТАТИЧЕСКИЙ СМЕСИТЕЛЬ NUI 4 ТЕРМОСТАТИЧЕСКИЙ COOL 1500 TAO 1 TAO 2 LAOS Продукт снимается с производства в 2018 году, в продаже до полного сбыта имеющегося товара | SAT |
|  | 4806400 Caño al pie inferior NUI MAX ROUND Y SQUARE LOOK | Lower foot spout NUI MAX ROUND AND SQUARE LOOK | Bec d'eau au pied inférieur NUI MAX ROUND ET SQUARE LOOK | Нижний кран для массажа ног NUI MAX ROUND Y SQUARE LOOK | SAT |
| | Teleducha | Hand shower | Douchette | Ручной душ | |
|  | 4136000 Teleducha 3 posiciones cromo GALA PLUS MONOMANDO Y TERMOSTÁTICA NUI 1200 MONOMANDO Y TERMOSTÁTICA | Hand shower 3 positions chrome GALA PLUS SINGLE LEVER AND THERMOSTATIC NUI 1200 SINGLE LEVER AND THERMOSTATIC | Douchette 3 positions chrome GALA PLUS MITIGEUR ET THERMOSTATIQUE NUI 1200 MITIGEUR ET THERMOSTATIQUE | Ручка с 3-мя положениями хромированная GALA PLUS ОДНОРЫЧАЖНЫЙ И ТЕРМОСТАТИЧЕСКИЙ СМЕСИТЕЛЬ NUI 1200 ОДНОРЫЧАЖНЫЙ И ТЕРМОСТАТИЧЕСКИЙ СМЕСИТЕЛИ | 36,0 |
|  | 4138800 Teleducha 5 posiciones nebulizador cromo GALA JET MONOMANDO Y TERMOSTÁTICA GALA PLUS MONOMANDO Y TERMOSTÁTICA | Hand shower 5 positions nebulizer chrome GALA JET SINGLE LEVER AND THERMOSTATIC GALA PLUS SINGLE LEVER AND THERMOSTATIC | Douchette 5 positions nébuliseur chrome GALA JET MITIGEUR ET THERMOSTATIQUE GALA PLUS MITIGEUR ET THERMOSTATIQUE | Ручка на 5 положений Распылитель хромированный GALA JET ОДНОРЫЧАЖНЫЙ И ТЕРМОСТАТИЧЕСКИЙ СМЕСИТЕЛЬ GALA PLUS ОДНОРЫЧАЖНЫЙ И ТЕРМОСТАТИЧЕСКИЙ СМЕСИТЕЛЬ | 61,5 |

SAT:
Solicitar piezas de repuesto a través del servicio técnico.

SAT:
Order spare parts through your export agent.

SAT:
Veuillez commander des pièces de réchange par l'intermédiaire de votre agent export.

SAT:
Заказ дополнительного оборудования через агента по экспорту.



teleducha

hand shower

douchette

ручной душ

€/u

| | Teleducha | Hand shower | Douchette | Ручной душ | |
|---|--|---|---|--|------|
|  | <p>4167100 Teleducha</p> <p> NUI 1500 MONOMANDO Y TERMOSTÁTICA </p> <p> NUI 2 MONOMANDO Y TERMOSTÁTICA </p> <p> NUI 3 TERMOSTÁTICA </p> <p> NUI XL MONOMANDO Y TERMOSTÁTICA </p> <p> NUI 4 TERMOSTÁTICA </p> <p> PRISMA 1 / 2 </p> <p> PRISMA BLACK 2 </p> <p> COOL 1500 COOL 2000 </p> <p> STAFF CHIC </p> <p> NUI MAX ROUND Y SQUARE </p> <p> LOOK LAOS BASIC </p> | <p>Hand shower</p> <p> NUI 1500 SINGLE LEVER AND THERMOSTATIC </p> <p> NUI 2 SINGLE LEVER AND THERMOSTATIC </p> <p> NUI 3 THERMOSTATIC </p> <p> NUI XL SINGLE LEVER AND THERMOSTATIC </p> <p> NUI 4 THERMOSTATIC </p> <p> PRISMA 1 / 2 </p> <p> PRISMA BLACK 2 </p> <p> COOL 1500 COOL 2000 </p> <p> STAFF CHIC </p> <p> NUI MAX ROUND AND SQUARE </p> <p> LOOK LAOS BASIC </p> | <p>Douchette</p> <p> NUI 1500 MITIGEUR ET THERMOSTATIQUE </p> <p> NUI 2 MITIGEUR ET THERMOSTATIQUE </p> <p> NUI 3 THERMOSTATIQUE </p> <p> NUI XL MITIGEUR ET THERMOSTATIQUE </p> <p> NUI 4 THERMOSTATIQUE </p> <p> PRISMA 1 / 2 </p> <p> PRISMA BLACK 2 </p> <p> COOL 1500 COOL 2000 </p> <p> STAFF CHIC </p> <p> NUI MAX ROUND ET SQUARE </p> <p> LOOK LAOS BASIC </p> | <p>Ручной душ</p> <p> NUI 1500 ОДНОРЫЧАЖНЫЙ И ТЕРМОСТАТИЧЕСКИЙ СМЕСИТЕЛЬ </p> <p> NUI 2 ОДНОРЫЧАЖНЫЙ И ТЕРМОСТАТИЧЕСКИЙ СМЕСИТЕЛЬ </p> <p> NUI 3 ТЕРМОСТАТИЧЕСКИЙ </p> <p> NUI XL ОДНОРЫЧАЖНЫЙ И ТЕРМОСТАТИЧЕСКИЙ СМЕСИТЕЛЬ </p> <p> NUI 4 ТЕРМОСТАТИЧЕСКИЙ </p> <p> PRISMA 1 / 2 </p> <p> PRISMA BLACK 2 </p> <p> COOL 1500 COOL 2000 </p> <p> STAFF CHIC </p> <p> NUI MAX ROUND И SQUARE </p> <p> LOOK LAOS BASIC </p> | 13,8 |
|  | <p>4164000 Teleducha cilíndrica cromo</p> <p> IDEA R </p> | <p>Cylindrical hand shower chrome</p> <p> IDEA R </p> | <p>Douchette cylindrique chrome</p> <p> IDEA R </p> | <p>Цилиндрический ручной душ хромированный</p> <p> IDEA R </p> | 22,2 |
|  | <p>4829200 Teleducha ovalada cromo</p> <p> YDRA 1600 YDRA 2000 </p> | <p>Oval hand shower chrome</p> <p> YDRA 1600 YDRA 2000 </p> | <p>Douchette oval chrome</p> <p> YDRA 1600 YDRA 2000 </p> | <p>Овальный ручной душ хромированный</p> <p> YDRA 1600 YDRA 2000 </p> | 63,5 |
|  | <p>4829300 Teleducha</p> <p> NUI DORSAL MONOMANDO </p> | <p>Hand shower</p> <p> NUI DORSAL SINGLE LEVER </p> | <p>Douchette</p> <p> NUI DORSAL MITIGEUR </p> | <p>Ручной душ</p> <p> NUI ДЛЯ СПИНЫ ОДНОРЫЧАЖНЫЙ СМЕСИТЕЛЬ </p> | 26,7 |

SAT:
Solicitar piezas de repuesto a través del servicio técnico.

SAT:
Order spare parts through your export agent.

SAT:
Veuillez commander des pièces de réchange par l'intermédiaire de votre agent export.

SAT:
Заказ дополнительного оборудования через агента по экспорту.

soportes teleducha

hand shower holders

supports douchette

кронштейн для ручного душа

€/u



4137800 Soporte mural fijo cromo y posicionador
 | GALA JET MONOMANDO Y TERMOSTÁTICA BLANCO Y CROMO |
 | PRISMA INOX 1 / 2 |
 | PRISMA BLACK 2 |
 | IDEA R | IDEA C |
 | COOL 1500 | COOL 2000 |

Chrome wall-hung fixed holder and positioner
 | GALA JET SINGLE LEVER AND THERMOSTATIC WHITE AND CHROME |
 | PRISMA INOX 1 / 2 |
 | PRISMA BLACK 2 |
 | IDEA R | IDEA C |
 | COOL 1500 | COOL 2000 |

Support mural fixe chrome et positionneur
 | GALA JET MITIGEUR ET THERMOSTATIQUE BLANC ET CHROMÉ |
 | PRISMA INOX 1 / 2 |
 | PRISMA BLACK 2 |
 | IDEA R | IDEA C |
 | COOL 1500 | COOL 2000 |

Настенный фиксированный кронштейн хромированный и меняющий положение
 | GALA ОДНОРЫЧАЖНЫЙ И ТЕРМОСТАТИЧЕСКИЙ СМЕСИТЕЛЬ БЕЛОГО ЦВЕТА И ХРОМИРОВАННЫЙ |
 | PRISMA INOX 1 / 2 |
 | PRISMA BLACK 2 |
 | IDEA R | IDEA C |
 | COOL 1500 | COOL 2000 |

SAT



4137700 Soporte de pared cromado
 | NUI 1500 |
 | IDEA ANTERIOR 2007 |
 Producto a descatalogar en 2018, en venta hasta fin de existencias

Chromed wall holder
 | NUI 1500 |
 | IDEA BEFORE 2007 |
 Product to be discontinued in 2018, on sale while stocks last

Support au mur chromé
 | NUI 1500 |
 | IDEA AVANT 2007 |
 Produit hors-catalogue en 2018, en vente jusqu'à épuisement de stock

Хромированный настенный кронштейн
 | NUI 1500 |
 | IDEA ДО 2007 Г. |
 Продукт снимается с производства в 2018 году, в продаже до полного сбыта имеющегося товара

SAT



4166400 Soporte teleducha
 | NUI 2 1500 MONOMANDO Y TERMOSTÁTICA |
 | NUI 3 1500 TERMOSTÁTICA |
 | NUI XL | NUI 4 |
 Producto a descatalogar en 2018, en venta hasta fin de existencias

Hand shower holder
 | NUI 2 1500 SINGLE LEVER AND THERMOSTATIC |
 | NUI 3 1500 THERMOSTATIC |
 | NUI XL | NUI 4 |
 Product to be discontinued in 2018, on sale while stocks last

Support douchette
 | NUI 2 1500 MITIGEUR ET THERMOSTATIQUE |
 | NUI 3 1500 THERMOSTATIQUE |
 | NUI XL | NUI 4 |
 Produit hors-catalogue en 2018, en vente jusqu'à épuisement de stock

Кронштейн для ручного душа
 | NUI 2 1500 ОДНОРЫЧАЖНЫЙ И ТЕРМОСТАТИЧЕСКИЙ СМЕСИТЕЛЬ |
 | NUI 3 1500 ТЕРМОСТАТИЧЕСКИЙ |
 | NUI XL | NUI 4 |
 Продукт снимается с производства в 2018 году, в продаже до полного сбыта имеющегося товара

SAT



4828000 Soporte ducha teléfono y salida flexo
 | YDRA 1600 | YDRA 2000 |

Hand shower holder and outlet for flexible hose
 | YDRA 1600 | YDRA 2000 |

Support douchette et sortie flexible
 | YDRA 1600 | YDRA 2000 |

Кронштейн для ручного душа и выхода для шланга
 | YDRA 1600 | YDRA 2000 |

SAT



4828100 Soporte teleducha lateral y salida flexo
 | NUI MAX ROUND |
 | NUI MAX SQUARE |
 | LOOK | LAOS |
 | TAO 1 | TAO 2 |

Side hand shower holder and outlet for flexible hose
 | NUI MAX ROUND |
 | NUI MAX SQUARE |
 | LOOK | LAOS |
 | TAO 1 | TAO 2 |

Support douchette latéral et sortie flexible
 | NUI MAX ROUND |
 | NUI MAX SQUARE |
 | LOOK | LAOS |
 | TAO 1 | TAO 2 |

Кронштейн для бокового ручного душа и выхода для шланга
 | NUI MAX ROUND |
 | NUI MAX SQUARE |
 | LOOK | LAOS |
 | TAO 1 | TAO 2 |

SAT



4805000 Soporte teleducha y salida flexo
 | BASIC |

Hand shower holder and outlet for flexible hose
 | BASIC |

Support douchette et sortie flexible
 | BASIC |

Кронштейн для ручного душа и выхода для душа
 | BASIC |

SAT

SAT:
 Solicitar piezas de repuesto a través del servicio técnico.

SAT:
 Order spare parts through your export agent.

SAT:
 Veuillez commander des pièces de réchange par l'intermédiaire de votre agent export.

SAT:
 Заказ дополнительного оборудования через агента по экспорту.

salida flexible teleducha / flexibles





outlet for flexible hose hand shower / flexible hoses

sortie flexible douchette / flexibles

гибкий выход для ручного душа / шланги

€/u

gala

| | Salida flexible teleducha | Outlet for flexible hose hand shower | Sortie flexible douchette | Гибкий выход для ручного душа | |
|---|---|---|---|---|------|
|  | 4146400 Codo salida flexible GALA SPRINT MONOMANDO Y TERMOSTÁTICA | Bent outlet for flexible hose GALA SPRINT SINGLE LEVER AND THERMOSTATIC | Coude sortie flexible GALA SPRINT MITIGEUR ET THERMOSTATIQUE | Отвод гибкого выхода GALA SPRINT ОДНОРЫЧАЖНЫЙ И ТЕРМОСТАТИЧЕСКИЙ СМЕСИТЕЛЬ | SAT |
|  | 4168000 Salida flexible NUI DORSAL | Outlet for flexible hose NUI DORSAL | Sortie flexible NUI DORSAL | Выход шланга NUI для СПИНЫ | SAT |
| | Flexibles | Flexible hose | Flexibles | Шланги | |
|  | 4136700 Flexible 3/8-1/2, de 1,75 m. cromo GALA PLUS MONOMANDO Y TERMOSTÁTICA | Flexible hose 3/8-1/2, 1,75 m. chrome GALA PLUS SINGLE LEVER AND THERMOSTATIC | Flexible 3/8-1/2, 1,75 m. chrome GALA PLUS MITIGEUR ET THERMOSTATIQUE | Шланг 3/8-1/2, 1,75 м. хромированный GALA PLUS ОДНОРЫЧАЖНЫЙ И ТЕРМОСТАТИЧЕСКИЙ СМЕСИТЕЛЬ | SAT |
|  | 4822800 Flexible simple de 1,7 m. cromo STAFF GALA SPRINT GALA JET MONOMANDO Y TERMOSTÁTICA CHIC YDRA 1600 YDRA 2000 NUI MAX ROUND Y SQUARE NUI DORSAL LOOK LAOS BASIC NUI 1200 MONOMANDO Y TERMOSTÁTICA NUI 1500 MONOMANDO Y TERMOSTÁTICA NUI 2 MONOMANDO Y TERMOSTÁTICA NUI 3 TERMOSTÁTICA NUI XL MONOMANDO Y TERMOSTÁTICA NUI 4 TERMOSTÁTICA PRISMA INOX 1 / 2 | Flexible hose chrome 1,7 m. simple STAFF GALA SPRINT GALA JET SINGLE LEVER AND THERMOSTATIC CHIC YDRA 1600 YDRA 2000 NUI MAX ROUND AND SQUARE NUI DORSAL LOOK LAOS BASIC NUI 1200 SINGLE LEVER AND THERMOSTATIC NUI 1500 SINGLE LEVER AND THERMOSTATIC NUI 2 SINGLE LEVER AND THERMOSTATIC NUI 3 THERMOSTATIC NUI XL SINGLE LEVER AND THERMOSTATIC NUI 4 THERMOSTATIC PRISMA INOX 1 / 2 | Flexible simple de 1,7 m. chrome STAFF GALA SPRINT GALA JET MITIGEUR ET THERMOSTATIQUE CHIC YDRA 1600 YDRA 2000 NUI MAX ROUND ET SQUARE NUI DORSAL LOOK LAOS BASIC NUI 1200 MITIGEUR ET THERMOSTATIQUE NUI 1500 MITIGEUR ET THERMOSTATIQUE NUI 2 MITIGEUR ET THERMOSTATIQUE NUI 3 THERMOSTATIQUE NUI XL MITIGEUR ET THERMOSTATIQUE NUI 4 THERMOSTATIQUE PRISMA INOX 1 / 2 | Хромированный шланг простой длиной 1,7 м. STAFF GALA SPRINT GALA JET ОДНОРЫЧАЖНЫЙ И ТЕРМОСТАТИЧЕСКИЙ СМЕСИТЕЛЬ CHIC YDRA 1600 YDRA 2000 NUI MAX ROUND И SQUARE NUI для СПИНЫ LOOK LAOS BASIC NUI 1200 ОДНОРЫЧАЖНЫЙ И ТЕРМОСТАТИЧЕСКИЙ СМЕСИТЕЛЬ NUI 1500 ОДНОРЫЧАЖНЫЙ И ТЕРМОСТАТИЧЕСКИЙ СМЕСИТЕЛЬ NUI 2 ОДНОРЫЧАЖНЫЙ И ТЕРМОСТАТИЧЕСКИЙ СМЕСИТЕЛЬ NUI 3 ТЕРМОСТАТИЧЕСКИЙ NUI XL ОДНОРЫЧАЖНЫЙ И ТЕРМОСТАТИЧЕСКИЙ СМЕСИТЕЛЬ NUI 4 ТЕРМОСТАТИЧЕСКИЙ PRISMA INOX 1 / 2 | 11,8 |

SAT:
Sollicitar piezas de repuesto a través del servicio técnico.

SAT:
Order spare parts through your export agent.

SAT:
Veuillez commander des pièces de réchange par l'intermédiaire de votre agent export.

SAT:
Заказ дополнительного оборудования через агента по экспорту.

barras de ducha / cuerpos grifería

shower bars / tap fitting units

barres de douche / corps robinetterie

штанги для душа / основы смесителей

€/u

Barras de ducha

Shower bars

Barres de douche

Штанги для душа



4136300 Barra deslizante 60 cm
| GALA SPRINT MONOMANDO Y TERMOSTÁTICA |

Sliding bar 60 cm
| GALA SPRINT SINGLE LEVER AND THERMOSTATIC |

Barre coulissante 60 cm
| GALA SPRINT MITIGEUR ET THERMOSTATIQUE |

Штанга скользящая 60 см
| GALA SPRINT ОДНОРЫЧАЖНЫЙ И ТЕРМОСТАТИЧЕСКИЙ СМЕСИТЕЛЬ |

SAT



4167500 Barra deslizante 40 cm cromo
| NUI 1200 MONOMANDO Y TERMOSTÁTICA |

Sliding bar 40 cm chrome
| NUI 1200 SINGLE LEVER AND THERMOSTATIC |

Barre coulissante 40 cm chrome
| NUI 1200 MITIGEUR ET THERMOSTATIQUE |

Штанга скользящая 40 см хромированная
| NUI 1200 ОДНОРЫЧАЖНЫЙ И ТЕРМОСТАТИЧЕСКИЙ СМЕСИТЕЛЬ |

SAT



4804100 Barra teleducha 60 cm
| NUI DORSAL MONOMANDO |

Hand shower bar 60 cm
| NUI DORSAL SINGLE LEVER |

Barre douchette 60 cm
| NUI DORSAL MITIGEUR |

Штанга для ручного душа 60 см
| NUI для СПИНЫ ОДНОРЫЧАЖНЫЙ СМЕСИТЕЛЬ |

SAT

Cuerpos grifería

Tap fitting units

Corps robinetterie

Основы смесителей



4815300 Monomando con desviador antiguo
| GALA SPRINT MONOMANDO |
Grifería completa

Single lever with old diverter
| GALA SPRINT SINGLE LEVER |
Complete tap fitting

Mitigeur avec déviateur ancien
| GALA SPRINT MITIGEUR |
Robinetterie complète

Однорычажный смеситель со старинным отводом
| GALA SPRINT ОДНОРЫЧАЖНЫЙ СМЕСИТЕЛЬ |
Полный комплект

SAT



4815400 Termostática y desviador de 2 vías
| GALA SPRINT TERMOSTÁTICA |
| NUI 1200 TERMOSTÁTICA |
Crucetas no suministradas

Thermostatic and 2-way diverter
| GALA SPRINT THERMOSTATIC |
| NUI 1200 THERMOSTATIC |
Knob is not included

Thermostatique et déviateur de 2 voies
| GALA SPRINT THERMOSTATIQUE |
| NUI 1200 THERMOSTATIQUE |
Le croisillon n'est pas inclus

Термостат и отвод на 2 канала
| GALA SPRINT ТЕРМОСТАТИЧЕСКИЙ |
| NUI 1200 ТЕРМОСТАТИЧЕСКИЙ |
Вентиль "барашек" в комплект не входит

SAT



4167000 Monomando desviador de 5 vías
| GALA JET MONOMANDO |
| NUI 1500 MONOMANDO |
| NUI 2 MONOMANDO |
| NUI XL MONOMANDO |
Grifería completa

Single lever 5-way diverter
| GALA JET SINGLE LEVER |
| NUI 1500 SINGLE LEVER |
| NUI 2 SINGLE LEVER |
| NUI XL SINGLE LEVER |
Complete tap fitting

Mitigeur déviateur 5 voies
| GALA JET MITIGEUR |
| NUI 1500 MITIGEUR |
| NUI 2 MITIGEUR |
| NUI XL MITIGEUR |
Robinetterie complète

Однорычажный смеситель с отводом на 5 каналов
| GALA JET ОДНОРЫЧАЖНЫЙ СМЕСИТЕЛЬ |
| NUI 1500 ОДНОРЫЧАЖНЫЙ СМЕСИТЕЛЬ |
| NUI 2 ОДНОРЫЧАЖНЫЙ СМЕСИТЕЛЬ |
| NUI XL ОДНОРЫЧАЖНЫЙ СМЕСИТЕЛЬ |
Полный комплект

SAT

SAT:
Solicitar piezas de repuesto a través del servicio técnico.

SAT:
Order spare parts through your export agent.

SAT:
Veuillez commander des pièces de réchange par l'intermédiaire de votre agent export.

SAT:
Заказ дополнительного оборудования через агента по экспорту.

cuerpos grifería





tap fitting units

corps robinetterie

ОСНОВЫ СМЕСИТЕЛЕЙ

€/u

gala

| | Cuerpos grifería | Tap fitting units | Corps robinetterie | Основы смесителей | |
|---|--|--|---|--|-----|
|  | <p>4166900 Conjunto termostático de 5 vías</p> <p> GALA JET THERMOSTÁTICA </p> <p> GALA PLUS THERMOSTÁTICA </p> <p> NUI 1500 MONOMANDO Y THERMOSTÁTICA </p> <p> NUI 2 MONOMANDO Y THERMOSTÁTICA </p> <p> NUI 3 THERMOSTÁTICA </p> <p> NUI XL THERMOSTÁTICA </p> <p> NUI 4 THERMOSTÁTICA </p> <p>Tapas no suministradas</p> | <p>Thermostatic unit 5-way</p> <p> GALA JET THERMOSTATIC </p> <p> GALA PLUS THERMOSTATIC </p> <p> NUI 1500 SINGLE LEVER AND THERMOSTATIC </p> <p> NUI 2 SINGLE LEVER AND THERMOSTATIC </p> <p> NUI 3 THERMOSTATIC </p> <p> NUI XL THERMOSTATIC </p> <p> NUI 4 THERMOSTATIC </p> <p>Covers are not included</p> | <p>Ensemble thermostatique de 5 voies</p> <p> GALA JET THERMOSTATIQUE </p> <p> GALA PLUS THERMOSTATIQUE </p> <p> NUI 1500 MITIGEUR ET THERMOSTATIQUE </p> <p> NUI 2 MITIGEUR ET THERMOSTATIQUE </p> <p> NUI 3 THERMOSTATIQUE </p> <p> NUI XL THERMOSTATIQUE </p> <p> NUI 4 THERMOSTATIQUE </p> <p>Les couvercles n'est pas inclus</p> | <p>Термостатический комплект на 5 каналов</p> <p> GALA JET ТЕРМОСТАТИЧЕСКИЙ </p> <p> GALA PLUS ТЕРМОСТАТИЧЕСКИЙ </p> <p> NUI 1500 ОДНОРЫЧАЖНЫЙ И ТЕРМОСТАТИЧЕСКИЙ СМЕСИТЕЛЬ </p> <p> NUI 2 ОДНОРЫЧАЖНЫЙ И ТЕРМОСТАТИЧЕСКИЙ СМЕСИТЕЛЬ </p> <p> NUI 3 ТЕРМОСТАТИЧЕСКИЙ </p> <p> NUI XL ТЕРМОСТАТИЧЕСКИЙ </p> <p> NUI 4 ТЕРМОСТАТИЧЕСКИЙ </p> <p>Колпачки не поставляются</p> | SAT |
|  | <p>4815600 Mezclador termostático Prisma</p> <p> IDEA ANTERIOR 2007 </p> <p> PRISMA INOX 1 / 2 </p> <p> PRISMA BLACK 1 / 2 </p> <p>Cruceta no suministrada</p> | <p>Thermostatic single lever Prisma</p> <p> IDEA BEFORE 2007 </p> <p> PRISMA INOX 1 / 2 </p> <p> PRISMA BLACK 1 / 2 </p> <p>Knob is not included</p> | <p>Mélangeur thermostatique Prisma</p> <p> IDEA AVANT 2007 </p> <p> PRISMA INOX 1 / 2 </p> <p> PRISMA BLACK 1 / 2 </p> <p>Le croisillon n'est pas inclus</p> | <p>Термостатический смеситель Prisma</p> <p> IDEA ДО 2007 Г. </p> <p> PRISMA INOX 1 / 2 </p> <p> PRISMA BLACK 1 / 2 </p> <p>Вентиль "барашек" в комплект не входит</p> | SAT |
|  | <p>4164600 Grifería termostática</p> <p> IDEA R IDEA C </p> <p>Cruceta no suministrada</p> | <p>Thermostatic tap fittings</p> <p> IDEA R IDEA C </p> <p>Knob is not included</p> | <p>Robinetterie thermostatique</p> <p> IDEA R IDEA C </p> <p>Le croisillon n'est pas inclus</p> | <p>Термостатические смесители</p> <p> IDEA R IDEA C </p> <p>Вентиль "барашек" в комплект не входит</p> | SAT |
|  | <p>4815800 Grifería termostática y distribuidor de 5 vías con llave de paso</p> <p> NUI MAX ROUND THERMOSTÁTICA </p> <p> NUI MAX SQUARE THERMOSTÁTICA </p> <p> LOOK LAOS SKY </p> | <p>Thermostatic tap fittings and 5-way diverter with shut-off valve</p> <p> NUI MAX ROUND THERMOSTATIC </p> <p> NUI MAX SQUARE THERMOSTATIC </p> <p> LOOK LAOS SKY </p> | <p>Robinetterie thermostatique et distributeur de 5 voies avec robinet</p> <p> NUI MAX ROUND THERMOSTATIQUE </p> <p> NUI MAX SQUARE THERMOSTATIQUE </p> <p> LOOK LAOS SKY </p> | <p>Термостатические смесители и распределитель на 5 каналов</p> <p> NUI MAX ROUND ТЕРМОСТАТИЧЕСКИЙ </p> <p> NUI MAX SQUARE ТЕРМОСТАТИЧЕСКИЙ </p> <p> LOOK LAOS SKY </p> | SAT |
|  | <p>4815900 Grifería monomando y distribuidor de 5 vías</p> <p> NUI MAX ROUND MONOMANDO </p> <p> NUI MAX SQUARE MONOMANDO </p> | <p>Single lever tap fittings and 5-way diverter</p> <p> NUI MAX ROUND SINGLE LEVER </p> <p> NUI MAX SQUARE SINGLE LEVER </p> | <p>Mitigeur et distributeur de 5 voies</p> <p> NUI MAX ROUND MITIGEUR </p> <p> NUI MAX SQUARE MITIGEUR </p> | <p>Термостатические смесители и распределитель на 5 каналов</p> <p> NUI MAX ROUND ОДНОРЫЧАЖНЫЙ СМЕСИТЕЛЬ </p> <p> NUI MAX SQUARE ОДНОРЫЧАЖНЫЙ СМЕСИТЕЛЬ </p> | SAT |

SAT:
Solicitar piezas de repuesto a través del servicio técnico.

SAT:
Order spare parts through your export agent.

SAT:
Veuillez commander des pièces de réchange par l'intermédiaire de votre agent export.

SAT:
Заказ дополнительного оборудования через агента по экспорту.

cuerpos grifería / crucetas

tap fitting units / knobs

corps robinetterie / croisillons

основы смесителей / вентили "барашек"

€/u

Cuerpos grifería

Tap fitting units

Corps robinetterie

Основы смесителей



4816000 Grifería monomando con tirador
| NUI DORSAL MONOMANDO |

Single lever tap fittings with handle
| NUI DORSAL SINGLE LEVER |

Mitigeur avec poignée
| NUI DORSAL MITIGEUR |

Однорычажный смеситель с ручкой
| NUI ДЛЯ СПИНЫ ОДНОРЫЧАЖНЫЙ СМЕСИТЕЛЬ |

SAT



4804500 Grifería termostática completa
| BASIC |

Complete thermostatic tap fittings
| BASIC |

Robinetterie thermostatique complète
| BASIC |

Полный комплект термостатических смесителей
| BASIC |

SAT

Crucetas

Knobs

Croisillons

Вентили "барашек"



4151600 Tirador grifo monomando de 2 vías
| GALA SPRINT MONOMANDO |

Handle single lever tap 2-way
| GALA SPRINT SINGLE LEVER |

Poignée mitigeur de 2 voies
| GALA SPRINT MITIGEUR |

Ручка однорычажного смесителя на 2 канала
| GALA SPRINT ОДНОРЫЧАЖНЫЙ СМЕСИТЕЛЬ |

SAT



4151400 Cruceta monomando
| GALA SPRINT MONOMANDO |

Single lever knob
| GALA SPRINT SINGLE LEVER |

Croisillon mitigeur
| GALA SPRINT MITIGEUR |

Вентиль "барашек" для однорычажного смесителя
| GALA SPRINT ОДНОРЫЧАЖНЫЙ СМЕСИТЕЛЬ |

SAT



4138300 Cruceta termostática Gala Sprint + tapa cruceta
| GALA SPRINT TERMOSTÁTICA |

Thermostatic knob Gala Sprint + knob cover
| GALA SPRINT THERMOSTATIC |

Croisillon thermostatique Gala Sprint + couvercle croisillon
| GALA SPRINT THERMOSTATIQUE |

Термостатический вентиль "барашек" Gala Sprint + крышка для вентили "барашек"
| GALA SPRINT ТЕРМОСТАТИЧЕСКИЙ |

SAT



4138400 Cruceta desviador + tapa cruceta
| GALA SPRINT MONOMANDO |

Knob diverter + knob cover
| GALA SPRINT SINGLE LEVER |

Croisillon déviateur + couvercle croisillon
| GALA SPRINT MITIGEUR |

Термостатический вентиль "барашек" Gala Sprint + крышка для вентили "барашек"
| GALA SPRINT ОДНОРЫЧАЖНЫЙ СМЕСИТЕЛЬ |

SAT

SAT: Solicitar piezas de repuesto a través del servicio técnico.

SAT: Order spare parts through your export agent.

SAT: Veuillez commander des pièces de réchange par l'intermédiaire de votre agent export.

SAT: Заказ дополнительного оборудования через агента по экспорту.

crucetas

knobs

croisillons

вентили "барашек"

€/u

Gala



4150100 Cruceta distribuidor + tapa cruceta

- | GALA JET MONOMANDO Y TERMOSTÁTICA |
- | GALA PLUS MONOMANDO Y TERMOSTÁTICA |
- | NUI 1500 MONOMANDO Y TERMOSTÁTICA |
- | NUI 2 MONOMANDO Y TERMOSTÁTICA |
- | NUI 3 TERMOSTÁTICA |
- | NUI 4 TERMOSTÁTICA |
- | NUI XL TERMOSTÁTICA |

Knob diverter + knob cover

- | GALA JET SINGLE LEVER AND THERMOSTATIC |
- | GALA PLUS SINGLE LEVER AND THERMOSTATIC |
- | NUI 1500 SINGLE LEVER AND THERMOSTATIC |
- | NUI 2 SINGLE LEVER AND THERMOSTATIC |
- | NUI 3 THERMOSTATIC |
- | NUI 4 THERMOSTATIC |
- | NUI XL THERMOSTATIC |

Croisillon distributeur + couvercle croisillon

- | GALA JET MITIGEUR ET THERMOSTATIQUE |
- | GALA PLUS MITIGEUR ET THERMOSTATIQUE |
- | NUI 1500 MITIGEUR ET THERMOSTATIQUE |
- | NUI 2 MITIGEUR ET THERMOSTATIQUE |
- | NUI 3 THERMOSTATIQUE |
- | NUI 4 THERMOSTATIQUE |
- | NUI XL THERMOSTATIQUE |

Вентиль "барашек" распределительный + крышка для вентиля "барашек"

- | GALA JET ОДНОРЫЧАЖНЫЙ И ТЕРМОСТАТИЧЕСКИЙ СМЕСИТЕЛЬ |
- | GALA PLUS ОДНОРЫЧАЖНЫЙ И ТЕРМОСТАТИЧЕСКИЙ СМЕСИТЕЛЬ |
- | NUI 1500 ОДНОРЫЧАЖНЫЙ И ТЕРМОСТАТИЧЕСКИЙ СМЕСИТЕЛЬ |
- | NUI 2 ОДНОРЫЧАЖНЫЙ И ТЕРМОСТАТИЧЕСКИЙ СМЕСИТЕЛЬ |
- | NUI 3 ТЕРМОСТАТИЧЕСКИЙ |
- | NUI 4 ТЕРМОСТАТИЧЕСКИЙ |
- | NUI XL ТЕРМОСТАТИЧЕСКИЙ |

SAT



4150600 Cruceta termostática + tapa cruceta

- | GALA JET TERMOSTÁTICA |
- | GALA PLUS TERMOSTÁTICA |
- | NUI 1500 TERMOSTÁTICA |
- | NUI 2 TERMOSTÁTICA |
- | NUI 3 TERMOSTÁTICA |
- | NUI 4 TERMOSTÁTICA |
- | NUI XL TERMOSTÁTICA |

Thermostatic knob + knob cover

- | GALA JET THERMOSTATIC |
- | GALA PLUS THERMOSTATIC |
- | NUI 1500 THERMOSTATIC |
- | NUI 2 THERMOSTATIC |
- | NUI 3 THERMOSTATIC |
- | NUI 4 THERMOSTATIC |
- | NUI XL THERMOSTATIC |

Croisillon thermostatique + couvercle croisillon

- | GALA JET THERMOSTATIQUE |
- | GALA PLUS THERMOSTATIQUE |
- | NUI 1500 THERMOSTATIQUE |
- | NUI 2 THERMOSTATIQUE |
- | NUI 3 THERMOSTATIQUE |
- | NUI 4 THERMOSTATIQUE |
- | NUI XL THERMOSTATIQUE |

Вентиль "барашек" распределительный + крышка для вентиля "барашек"

- | GALA JET ТЕРМОСТАТИЧЕСКИЙ |
- | GALA PLUS ТЕРМОСТАТИЧЕСКИЙ |
- | NUI 1500 ТЕРМОСТАТИЧЕСКИЙ |
- | NUI 2 ТЕРМОСТАТИЧЕСКИЙ |
- | NUI 3 ТЕРМОСТАТИЧЕСКИЙ |
- | NUI 4 ТЕРМОСТАТИЧЕСКИЙ |
- | NUI XL ТЕРМОСТАТИЧЕСКИЙ |

SAT



4166700 Tapa cruceta distribuidor (sin grabado Gala)

- | GALA JET MONOMANDO Y TERMOSTÁTICA |
- | GALA PLUS MONOMANDO Y TERMOSTÁTICA |
- | NUI 1500 MONOMANDO Y TERMOSTÁTICA |
- | NUI 2 MONOMANDO Y TERMOSTÁTICA |
- | NUI 3 TERMOSTÁTICA |
- | NUI 4 TERMOSTÁTICA |
- | NUI XL TERMOSTÁTICA |

Knob cover diverter (without brand Gala)

- | GALA JET SINGLE LEVER AND THERMOSTATIC |
- | GALA PLUS SINGLE LEVER AND THERMOSTATIC |
- | NUI 1500 SINGLE LEVER AND THERMOSTATIC |
- | NUI 2 SINGLE LEVER AND THERMOSTATIC |
- | NUI 3 THERMOSTATIC |
- | NUI 4 THERMOSTATIC |
- | NUI XL THERMOSTATIC |

Couvercle croisillon distributeur (sans sérigraphie Gala)

- | GALA JET MITIGEUR ET THERMOSTATIQUE |
- | GALA PLUS MITIGEUR ET THERMOSTATIQUE |
- | NUI 1500 MITIGEUR ET THERMOSTATIQUE |
- | NUI 2 MITIGEUR ET THERMOSTATIQUE |
- | NUI 3 THERMOSTATIQUE |
- | NUI 4 THERMOSTATIQUE |
- | NUI XL THERMOSTATIQUE |

Крышка для вентиля "барашек" распределительного (без гравировки Gala)

- | GALA JET ОДНОРЫЧАЖНЫЙ И ТЕРМОСТАТИЧЕСКИЙ СМЕСИТЕЛЬ |
- | GALA PLUS ОДНОРЫЧАЖНЫЙ И ТЕРМОСТАТИЧЕСКИЙ СМЕСИТЕЛЬ |
- | NUI 1500 ОДНОРЫЧАЖНЫЙ И ТЕРМОСТАТИЧЕСКИЙ СМЕСИТЕЛЬ |
- | NUI 2 ОДНОРЫЧАЖНЫЙ И ТЕРМОСТАТИЧЕСКИЙ СМЕСИТЕЛЬ |
- | NUI 3 ТЕРМОСТАТИЧЕСКИЙ |
- | NUI 4 ТЕРМОСТАТИЧЕСКИЙ |
- | NUI XL ТЕРМОСТАТИЧЕСКИЙ |

SAT

SAT:
Solicitar piezas de repuesto a través del servicio técnico.

SAT:
Order spare parts through your export agent.

SAT:
Veuillez commander des pièces de réchange par l'intermédiaire de votre agent export.

SAT:
Заказ дополнительного оборудования через агента по экспорту.

crucetas

knobs

croisillons

ВЕНТИЛИ "барашек"

€ / U



| Crucetas | Knobs | Croisillons | Вентили "барашек" | SAT |
|--|--|---|--|-----|
| <p>4166800 Tapa cruceta termostática (con grabado Gala)</p> <p> GALA JET TERMOSTÁTICA GALA PLUS TERMOSTÁTICA NUI 1500 TERMOSTÁTICA NUI 2 TERMOSTÁTICA NUI 3 TERMOSTÁTICA NUI 4 TERMOSTÁTICA NUI XL TERMOSTÁTICA </p> | <p>Knob cover thermostatic (with brand Gala)</p> <p> GALA JET HERMOSTATIC GALA PLUS THERMOSTATIC NUI 1500 THERMOSTATIC NUI 2 THERMOSTATIC NUI 3 THERMOSTATIC NUI 4 THERMOSTATIC NUI XL THERMOSTATIC </p> | <p>Couvercle croisillon thermostatique (avec sérigraphie Gala)</p> <p> GALA JET THERMOSTATIQUE GALA PLUS THERMOSTATIQUE NUI 1500 THERMOSTATIQUE NUI 2 THERMOSTATIQUE NUI 3 THERMOSTATIQUE NUI 4 THERMOSTATIQUE NUI XL THERMOSTATIQUE </p> | <p>Крышка для вентиля "барашек" распределительный (гравировки Gala)</p> <p> GALA JET ТЕРМОСТАТИЧЕСКИЙ СМЕСИТЕЛЬ GALA PLUS ТЕРМОСТАТИЧЕСКИЙ СМЕСИТЕЛЬ NUI 1500 ТЕРМОСТАТИЧЕСКИЙ СМЕСИТЕЛЬ NUI 2 ТЕРМОСТАТИЧЕСКИЙ СМЕСИТЕЛЬ NUI 3 ТЕРМОСТАТИЧЕСКИЙ NUI 4 ТЕРМОСТАТИЧЕСКИЙ NUI XL ТЕРМОСТАТИЧЕСКИЙ </p> | |



| | | | | |
|--|--|---|--|-----|
| <p>4150400 Maneta monomando</p> <p> GALA JET MONOMANDO GALA PLUS MONOMANDO NUI 1500 MONOMANDO NUI 2 1200 MONOMANDO NUI XL MONOMANDO </p> | <p>Handle single lever</p> <p> GALA JET SINGLE LEVER GALA PLUS SINGLE LEVER NUI 1500 SINGLE LEVER NUI 2 1200 SINGLE LEVER NUI XL SINGLE LEVER </p> | <p>Poignée mitigeur</p> <p> GALA JET MITIGEUR GALA PLUS MITIGEUR NUI 1500 MITIGEUR NUI 2 1200 MITIGEUR NUI XL MITIGEUR </p> | <p>Переключатель однорычажного смесителя</p> <p> GALA JET ОДНОРЫЧАЖНЫЙ СМЕСИТЕЛЬ GALA PLUS ОДНОРЫЧАЖНЫЙ СМЕСИТЕЛЬ NUI 1500 ОДНОРЫЧАЖНЫЙ СМЕСИТЕЛЬ NUI 2 1200 ОДНОРЫЧАЖНЫЙ СМЕСИТЕЛЬ NUI XL ОДНОРЫЧАЖНЫЙ СМЕСИТЕЛЬ </p> | SAT |
|--|--|---|--|-----|



| | | | | |
|--|--|---|--|-----|
| <p>4138200 Cruceta cromo grifería</p> <p> IDEA ANTERIOR 2007 PRISMA INOX 1 / 2 PRISMA BLACK 1 / 2 </p> | <p>Chrome knob tap fittings</p> <p> IDEA BEFORE 2007 PRISMA INOX 1 / 2 PRISMA BLACK 1 / 2 </p> | <p>Croisillon chrome robinetterie</p> <p> IDEA AVANT 2007 PRISMA INOX 1 / 2 PRISMA BLACK 1 / 2 </p> | <p>Вентиль "барашек" хромированный коллекторный</p> <p> IDEA ДО 2007 Г PRISMA INOX 1 / 2 PRISMA BLACK 1 / 2 </p> | SAT |
|--|--|---|--|-----|



| | | | | |
|--|--|---|--|-----|
| <p>4138100 Cruceta cromo termostática</p> <p> IDEA ANTERIOR 2007 PRISMA INOX 1 / 2 PRISMA BLACK 1 / 2 </p> | <p>Chrome knob thermostatic</p> <p> IDEA BEFORE 2007 PRISMA INOX 1 / 2 PRISMA BLACK 1 / 2 </p> | <p>Croisillon chrome thermostatique</p> <p> IDEA AVANT 2007 PRISMA INOX 1 / 2 PRISMA BLACK 1 / 2 </p> | <p>Вентиль "барашек" термостатический</p> <p> IDEA ДО 2007 Г PRISMA INOX 1 / 2 PRISMA BLACK 1 / 2 </p> | SAT |
|--|--|---|--|-----|

SAT:
Sollicitar piezas de repuesto a través del servicio técnico.

SAT:
Order spare parts through your export agent.

SAT:
Veuillez commander des pièces de réchange par l'intermédiaire de votre agent export.

SAT:
Заказ дополнительного оборудования через агента по экспорту.







crucetas

knobs

croisillons

ВЕНТИЛИ "барашек"

€/u

| | Crucetas | Knobs | Croisillons | Вентили "барашек" | |
|---|--|---|--|--|-----|
|  | 4152400 Cruceta redonda distribuidor IDEA-R | Round knob diverter IDEA-R | Croisillon rond distributeur IDEA-R | Вентиль "барашек" распределительный круглый IDEA-R | SAT |
|  | 4152600 Cruceta redonda termostática IDEA-R | Round thermostatic knob IDEA-R | Croisillon rond thermostatique IDEA-R | Вентиль "барашек" термостатический круглый IDEA-R | SAT |
|  | 4165600 Cruceta cuadrada termostática IDEA-C | Square thermostatic knob IDEA-C | Croisillon carré thermostatique IDEA-C | Вентиль "барашек" термостатический квадратный IDEA-C | SAT |
|  | 4165700 Cruceta cuadrada distribuidor IDEA-C | Square knob diverter IDEA-C | Croisillon carré distributeur IDEA-C | Вентиль "барашек" распределительный квадратный IDEA-C | SAT |
|  | 4821500 Cruceta distribuidor YDRA 1600 YDRA 2000 | Knob diverter YDRA 1600 YDRA 2000 | Croisillon distributeur YDRA 1600 YDRA 2000 | Вентиль "барашек" распределительный YDRA 1600 YDRA 2000 | SAT |
|  | 4821600 Cruceta termostática con tope seguridad NUI MAX ROUND THERMOSTÁTICA NUI MAX SQUARE THERMOSTÁTICA LOOK LAOS SKY | Thermostatic knob with safety stop NUI MAX ROUND THERMOSTATIC NUI MAX SQUARE THERMOSTATIC LOOK LAOS SKY | Croisillon thermostatique avec blocage de sécurité NUI MAX ROUND THERMOSTATIQUE NUI MAX SQUARE THERMOSTATIQUE LOOK LAOS SKY | Вентиль "барашек" с ограничителем NUI MAX ROUND ТЕРМОСТАТИЧЕСКИЙ NUI MAX SQUARE ТЕРМОСТАТИЧЕСКИЙ LOOK LAOS SKY | SAT |
|  | 4821700 Cruceta distribuidor llave de paso con serigrafía Gala NUI MAX ROUND THERMOSTÁTICA NUI MAX SQUARE THERMOSTÁTICA LOOK LAOS SKY | Knob diverter with stop-off valve with brand Gala NUI MAX ROUND THERMOSTATIC NUI MAX SQUARE THERMOSTATIC LOOK LAOS SKY | Croisillon distributeur avec robinet d'arrêt avec sérigraphie Gala NUI MAX ROUND THERMOSTATIQUE NUI MAX SQUARE THERMOSTATIQUE LOOK LAOS SKY | Вентиль "барашек" распределительный с перекрывающим вентилем Gala термостатическим NUI MAX ROUND ТЕРМОСТАТИЧЕСКИЙ NUI MAX SQUARE ТЕРМОСТАТИЧЕСКИЙ LOOK LAOS SKY | SAT |

SAT:
Solicitar piezas de repuesto a través del servicio técnico.

SAT:
Order spare parts through your export agent.

SAT:
Veuillez commander des pièces de réchange par l'intermédiaire de votre agent export.

SAT:
Заказ дополнительного оборудования через агента по экспорту.

Crucetas

Knobs

Croisillons

Вентили "барашек"



4821800 Cruceta monomando con serigrafía Gala
| NUI MAX ROUND |
| NUI MAX SQUARE |
| NUI DORSAL |

Knob single lever with brand Gala
| NUI MAX ROUND |
| NUI MAX SQUARE |
| NUI DORSAL |

Croisillon mitigeur avec sérigraphie Gala
| NUI MAX ROUND |
| NUI MAX SQUARE |
| NUI DORSAL |

Вентиль "барашек" с логотипом Gala
| NUI MAX ROUND |
| NUI MAX SQUARE |
| NUI ДЛЯ СПИНЫ |

SAT



4821900 Cruceta distribuidor llave de paso monomando
| NUI MAX ROUND MONOMANDO |
| NUI MAX SQUARE MONOMANDO |

Single lever knob diverter with stop-off valve
| NUI MAX ROUND SINGLE LEVER |
| NUI MAX SQUARE SINGLE LEVER |

Croisillon distributeur avec robinet d'arrêt mitigeur
| NUI MAX ROUND MITIGEUR |
| NUI MAX SQUARE MITIGEUR |

Однорычажный смеситель (без защитного ограничителя)
| NUI MAX ROUND ОДНОРЫЧАЖНЫЙ СМЕСИТЕЛЬ |
| NUI MAX SQUARE ОДНОРЫЧАЖНЫЙ СМЕСИТЕЛЬ |

SAT



4822000 Tirador desviador 2 posiciones
| NUI DORSAL MONOMANDO |

Handle diverter 2 positions
| NUI DORSAL SINGLE LEVER |

Poignée déviateur 2 positions
| NUI DORSAL MITIGEUR |

Ручка-отвод с 2-мя положениями
| NUI СПИНЫ ОДНОРЫЧАЖНЫЙ СМЕСИТЕЛЬ |

SAT

Escudos embellecedores

Trimmings

Enjoliveurs

Декоративные наклейки



4150300 Embellecedor termostático y monomando
| GALA JET MONOMANDO Y TERMOSTÁTICA |
| GALA PLUS MONOMANDO Y TERMOSTÁTICA |
| NUI 1500 MONOMANDO Y TERMOSTÁTICA |
| NUI 2 MONOMANDO Y TERMOSTÁTICA |
| NUI 3 TERMOSTÁTICA |
| NUI 4 TERMOSTÁTICA |
| NUI XL MONOMANDO Y TERMOSTÁTICA |

Trim thermostatic and single lever
| GALA JET SINGLE LEVER AND THERMOSTATIC |
| GALA PLUS SINGLE LEVER AND THERMOSTATIC |
| NUI 1500 SINGLE LEVER AND THERMOSTATIC |
| NUI 2 SINGLE LEVER AND THERMOSTATIC |
| NUI 3 THERMOSTATIC |
| NUI 4 THERMOSTATIC |
| NUI XL SINGLE LEVER AND THERMOSTATIC |

Enjoliveur thermostatique et mitigeur
| GALA JET MITIGEUR ET THERMOSTATIQUE |
| GALA PLUS MITIGEUR ET THERMOSTATIQUE |
| NUI 1500 MITIGEUR ET THERMOSTATIQUE |
| NUI 2 MITIGEUR ET THERMOSTATIQUE |
| NUI 3 THERMOSTATIQUE |
| NUI 4 THERMOSTATIQUE |
| NUI XL 1500 MITIGEUR ET THERMOSTATIQUE |

Декоративный элемент для термостата и однорычажного смесителя
| GALA JET ОДНОРЫЧАЖНЫЙ И ТЕРМОСТАТИЧЕСКИЙ СМЕСИТЕЛЬ |
| GALA PLUS ОДНОРЫЧАЖНЫЙ И ТЕРМОСТАТИЧЕСКИЙ СМЕСИТЕЛЬ |
| NUI 1500 ОДНОРЫЧАЖНЫЙ И ТЕРМОСТАТИЧЕСКИЙ СМЕСИТЕЛЬ |
| NUI 2 ОДНОРЫЧАЖНЫЙ И ТЕРМОСТАТИЧЕСКИЙ СМЕСИТЕЛЬ |
| NUI 3 ТЕРМОСТАТИЧЕСКИЙ |
| NUI 4 ТЕРМОСТАТИЧЕСКИЙ |
| NUI XL ОДНОРЫЧАЖНЫЙ И ТЕРМОСТАТИЧЕСКИЙ СМЕСИТЕЛЬ |

SAT



4150900 Embellecedor termostática
| IDEA ANTERIOR 2007 |
| PRISMA INOX 1 / 2 |
| PRISMA BLACK 1 / 2 |

Trim thermostatic
| IDEA BEFORE 2007 |
| PRISMA INOX 1 / 2 |
| PRISMA BLACK 1 / 2 |

Enjoliveur thermostatique
| IDEA AVANT 2007 |
| PRISMA INOX 1 / 2 |
| PRISMA BLACK 1 / 2 |

Декоративный элемент для термостата
| IDEA ДО 2007 Г |
| PRISMA INOX 1 / 2 |
| PRISMA BLACK 1 / 2 |

SAT

SAT:
Solicitar piezas de repuesto a través del servicio técnico.

SAT:
Order spare parts through your export agent.

SAT:
Veuillez commander des pièces de réchange par l'intermédiaire de votre agent export.

SAT:
Заказ дополнительного оборудования через агента по экспорту.

escudos embellecedores







trimmings

enjolveurs

декоративные накладки

€/u

gala

| | Escudos embellecedores | Trimmings | Enjolveurs | Декоративные накладки | |
|---|--|---|---|---|-----|
|  | 4164500 Aro indicador de posiciones y pestañas IDEA-R IDEA -C | Ring indicating positions and tabs IDEA-R IDEA-C | Bague indicateur de positions et crabots IDEA-R IDEA-C | Кольцо - индикатор положений и позиций IDEA-R IDEA-C | SAT |
|  | 4812400 Escudo distribuidor llave y serigrafiado clipado YDRA 1600 | Information plate with branded fitted shut-off valve YDRA 1600 | Rosace de finition distributeur avec robinet d'arrêt sérigraphié emboîté YDRA 1600 | Распределительная накладка с запорным вентилем с накладным логотипом YDRA 1600 | SAT |
|  | 4812500 Escudo distribuidor llave y serigrafiado clipado YDRA 2000 | Information plate with branded fitted shut-off valve YDRA 2000 | Rosace de finition distributeur avec robinet d'arrêt sérigraphié emboîté YDRA 2000 | Распределительная накладка с запорным вентилем с накладным логотипом YDRA 2000 | SAT |
|  | 4812600 Escudo cromado distribuidor serigrafiado 5 posiciones monomando NUI MAX ROUND NUI MAX SQUARE | Chromed information plate with 5 positions branded single lever NUI MAX ROUND NUI MAX SQUARE | Rosace de finition chromée distributeur sérigraphié avec 5 positions mitigeur NUI MAX ROUND NUI MAX SQUARE | Хромированная распределительная накладка на 5 положений с логотипом NUI MAX ROUND NUI MAX SQUARE | SAT |
|  | 4828500 Escudo cromado distribuidor serigrafiado 5 posiciones termostática NUI MAX ROUND NUI MAX SQUARE LOOK LAOS | Chromed information plate with 5 positions branded thermostatic NUI MAX ROUND NUI MAX SQUARE LOOK LAOS | Rosace de finition chromée distributeur sérigraphié avec 5 positions thermostatique NUI MAX ROUND NUI MAX SQUARE LOOK LAOS | Хромированная распределительная накладка на 5 положений с логотипом NUI MAX ROUND NUI MAX SQUARE LOOK LAOS | SAT |
|  | 4833400 Embellecedor distribuidor de funciones SKY | Information plate SKY | Enjolveur distributeur de fonctions SKY | Декоративный элемент с распределением функций SKY | SAT |

SAT:
Solicitar piezas de repuesto a través del servicio técnico.

SAT:
Order spare parts through your export agent.

SAT:
Veuillez commander des pièces de réchange par l'intermédiaire de votre agent export.

SAT:
Заказ дополнительного оборудования через агента по экспорту.

jets

jets

jets

форсунка

€/u



4817100 Jet blanco de 1 salida con embellecedor de 4 estrías

| GALA SPRINT |

Jet white 1 outlet with trim with 4 grooves

| GALA SPRINT |

Jet blanc 1 sortie avec enjoliveur de 4 stries

| GALA SPRINT |

Форсунка белого цвета с 1 выходом и декоративным элементом на 4 насечки

| GALA SPRINT |

SAT



4817200 Jet blanco de 2 salidas con embellecedor de 4 estrías

| GALA SPRINT |

Jet white 2 outlets with trim with 4 grooves

| GALA SPRINT |

Jet blanc 2 sorties avec enjoliveur de 4 stries

| GALA SPRINT |

Форсунка белого цвета с 2-мя выходами и декоративным элементом на 4 насечки

| GALA SPRINT |

SAT



4153200 Jet blanco/cromo de 1 salida con embellecedor de 4 estrías

| GALA JET MONOMANDO Y TERMOSTÁTICA |

| GALA PLUS MONOMANDO Y TERMOSTÁTICA |

Jet white/chrome 1 outlet with trim with 4 grooves

| GALA JET SINGLE LEVER AND THERMOSTATIC |

| GALA PLUS SINGLE LEVER AND THERMOSTATIC |

Jet blanc/chrome de 1 sortie avec enjoliveur de 4 stries

| GALA JET MITIGEUR ET THERMOSTATIQUE |

| GALA PLUS MITIGEUR ET THERMOSTATIQUE |

Форсунка белая / хромированная с 1 выходом и декоративным элементом на 4 насечки

| GALA JET ОДНОРЫЧАЖНЫЙ И ТЕРМОСТАТИЧЕСКИЙ СМЕСИТЕЛЬ |

| GALA PLUS ОДНОРЫЧАЖНЫЙ И ТЕРМОСТАТИЧЕСКИЙ СМЕСИТЕЛЬ |

SAT



4135300 Jet blanco/cromo de 2 salidas con embellecedor de 4 estrías

| GALA JET MONOMANDO Y TERMOSTÁTICA |

| GALA PLUS MONOMANDO Y TERMOSTÁTICA |

Jet white/chrome 2 outlets with trim with 4 grooves

| GALA JET SINGLE LEVER AND THERMOSTATIC |

| GALA PLUS SINGLE LEVER AND THERMOSTATIC |

Jet blanc/chrome de 2 sorties avec enjoliveur de 4 stries

| GALA JET MITIGEUR ET THERMOSTATIQUE |

| GALA PLUS MITIGEUR ET THERMOSTATIQUE |

Форсунка белая / хромированная с 2-мя выходами и декоративным элементом на 4 насечки

| GALA JET ОДНОРЫЧАЖНЫЙ И ТЕРМОСТАТИЧЕСКИЙ СМЕСИТЕЛЬ |

| GALA PLUS ОДНОРЫЧАЖНЫЙ И ТЕРМОСТАТИЧЕСКИЙ СМЕСИТЕЛЬ |

SAT



4167600 Jet stauer de 1 salida con embellecedor y rótula en cromo

| NUI 4 1500 TERMOSTÁTICA |

Jet stauer 1 outlet with chromed trim and ball-joint

| NUI 4 1500 THERMOSTATIC |

Jet stauer 1 sortie avec enjoliveur et rotule en chrome

| NUI 4 1500 THERMOSTATIQUE |

Форсунка stauer с 1 выходом, декоративным элементом и хромированным шарниром

| NUI 4 1500 ТЕРМОСТАТИЧЕСКИЙ СМЕСИТЕЛЬ |

SAT



4167700 Jet stauer de 2 salidas con embellecedor y rótula en cromo

| NUI 4 1500 TERMOSTÁTICA |

Jet stauer 2 outlets with chromed trim and ball-joint

| NUI 4 1500 THERMOSTATIC |

Jet stauer 2 sorties avec enjoliveur et rotule en chrome

| NUI 4 1500 THERMOSTATIQUE |

Форсунка stauer с 2 выходами, декоративным элементом и хромированным шарниром

| NUI 4 1500 ТЕРМОСТАТИЧЕСКИЙ СМЕСИТЕЛЬ |

SAT

SAT:
Solicitar piezas de repuesto a través del servicio técnico.

SAT:
Order spare parts through your export agent.

SAT:
Veuillez commander des pièces de réchange par l'intermédiaire de votre agent export.

SAT:
Заказ дополнительного оборудования через агента по экспорту.

jets





jets

jets

форсунка

€/u

gala

| | Jets | Jets | Jets | Форсунка | |
|---|--|---|---|--|-----|
|  | <p>4154200 Ducha lateral de visentin</p> <p> COOL 1500 </p> <p> COOL 2000 </p> <p> IDEA ANTERIOR 2007 </p> <p>Producto a descatalogar en 2018, en venta hasta fin de existencias</p> | <p>Side shower by visentin</p> <p> COOL 1500 </p> <p> COOL 2000 </p> <p> IDEA BEFORE 2007 </p> <p>Product to be discontinued in 2018, on sale while stocks last</p> | <p>Douche latérale de visentin</p> <p> COOL 1500 </p> <p> COOL 2000 </p> <p> IDEA AVANT 2007 </p> <p>Produit hors-catalogue en 2018, en vente jusqu'à épuisement de stock</p> | <p>Боковой душ visentin</p> <p> COOL 1500 </p> <p> COOL 2000 </p> <p> IDEA ДО 2007 Г. </p> <p>Продукт снимается с производства в 2018 году, в продаже до полного сбыта имеющегося товара</p> | SAT |
|  | <p>4817400 Jet de 3 funciones para conexión neumática</p> <p> YDRA 1600 </p> <p> YDRA 2000 </p> | <p>3-function jet for pneumatic connection</p> <p> YDRA 1600 </p> <p> YDRA 2000 </p> | <p>Jet 3 fonctions pour raccordement pneumatique</p> <p> YDRA 1600 </p> <p> YDRA 2000 </p> | <p>Форсунка с 3-мя функциями для пневматического подключения</p> <p> YDRA 1600 </p> <p> YDRA 2000 </p> | SAT |
|  | <p>4817500 Jet de 3 salidas de bola transparente de 2 vías (entrada y salida)</p> <p> NUI MAX ROUND </p> <p> NUI MAX SQUARE </p> <p> NUI DORSAL </p> <p> LOOK LAOS </p> | <p>3-outlet sheer ball 2-way jet (inlet and outlet)</p> <p> NUI MAX ROUND </p> <p> NUI MAX SQUARE </p> <p> NUI DORSAL </p> <p> LOOK LAOS </p> | <p>Jet 3 sorties de boule transparente de 2 voies (alimentation et sortie)</p> <p> NUI MAX ROUND </p> <p> NUI MAX SQUARE </p> <p> NUI DORSAL </p> <p> LOOK LAOS </p> | <p>Форсунка с 3-мя шаровыми прозрачными выходами на 2 канала (выход и вход)</p> <p> NUI MAX ROUND </p> <p> NUI MAX SQUARE </p> <p> NUI ДЛЯ СПИНЫ </p> <p> LOOK LAOS </p> | SAT |
|  | <p>4833000 Jet de 2 funciones entrada enchufe rápido</p> <p> SKY </p> | <p>2-function Jet inlet quick fastening</p> <p> SKY </p> | <p>Jet 2 fonctions alimentation r accordement rapide</p> <p> SKY </p> | <p>Форсунка с 2-мя функциями и входом для быстрого подключения</p> <p> SKY </p> | SAT |
|  | <p>4805100 Jet rectangular</p> <p> BASIC </p> | <p>Rectangular jet</p> <p> BASIC </p> | <p>Jet rectangulaire</p> <p> BASIC </p> | <p>Прямоугольная форсунка панели</p> <p> BASIC </p> | SAT |

SAT:
Solicitar piezas de repuesto a través del servicio técnico.

SAT:
Order spare parts through your export agent.

SAT:
Veuillez commander des pièces de réchange par l'intermédiaire de votre agent export.

SAT:
Заказ дополнительного оборудования через агента по экспорту.

fijaciones a pared

fixations to wall

fixations au mur

настенные крепления

€/u

Fijaciones a pared

4123700



Kit fijación, compuesto por:
 arandela M6,5x30x2 mm
 tacos fisher Ø 8 mm
 arandelas M6 mm
 capuchón blanco
 arandela blanco
 tuercas M6 mm
 torn. roscachapa 5,5x45 mm
 tornillos 6x40 mm
 tornillo 6x70 mm
 soporte superior Gala Plus
 soporte inferior Gala Plus

| GALA PLUS |

Fixations to wall

Kit fixation made up of:
 washer M6,5x30x2 mm
 expansion plug Ø 8 mm
 washer M6 mm
 white cap
 white washer
 nuts M6 mm
 screw 5,5 x 45 mm
 screws 6x40 mm
 screw 6x70 mm
 upper support Gala Plus
 lower support Gala Plus

| GALA PLUS |

fixations au mur

Kit fixation composé de:
 rondelle M6,5x30x2 mm
 chevilles à expansion Ø 8 mm
 rondelle M6 mm
 capuchon blanc
 rondelle blanche
 écrous M6 mm
 vis 5,5 x 45 mm
 vis 6x40 mm
 vis 6x70 mm
 support supérieur Gala Plus
 support inférieur Gala Plus

| GALA PLUS |

Настенные крепления

Крепежный комплект состоящий из:
 шайба M6,5x30x2 мм
 Дюбель fisher Ø 8 мм
 шайба M6 мм
 колпачок белый
 шайба белая
 гайки M6 мм
 шуруп с крестообразными головкам 5,5x45 мм
 винт 6x40 мм
 винт 6x70 мм
 верхний кронштейн Gala Plus
 нижний кронштейн Gala Plus

| GALA PLUS |

70,8

4124800



Kit fijación
 | YDRA 1600 |
 | YDRA 2000 |

Kit fixation
 | YDRA 1600 |
 | YDRA 2000 |

Kit fixation
 | YDRA 1600 |
 | YDRA 2000 |

Крепежный комплект
 | YDRA 1600 |
 | YDRA 2000 |

34,6

4124900



Kit fijación
 | NUI MAX ROUND |
 | NUI MAX SQUARE |
 | NUI DORSAL |
 | LOOK | LAOS | SKY |

Kit fixation
 | NUI MAX ROUND |
 | NUI MAX SQUARE |
 | NUI DORSAL |
 | LOOK | LAOS | SKY |

Kit fixation
 | NUI MAX ROUND |
 | NUI MAX SQUARE |
 | NUI DORSAL |
 | LOOK | LAOS | SKY |

Крепежный комплект
 | NUI MAX ROUND |
 | NUI MAX SQUARE |
 | NUI ДЛЯ СПИНЫ |
 | LOOK | LAOS | SKY |

19,8

4804800



Soportes a pared
 | BASIC |

Wall support fixation
 | BASIC |

Supports au mur fixation
 | BASIC |

Настенные кронштейны крепление
 | BASIC |

6,5

SAT:
 Solicitar piezas de repuesto a través del servicio técnico.

SAT:
 Order spare parts through your export agent.

SAT:
 Veuillez commander des pièces de réchange par l'intermédiaire de votre agent export.

SAT:
 Заказ дополнительного оборудования через агента по экспорту.





cartuchos

cartridges

cartouches

картриджи

€/u

| | Cartuchos | Cartridges | Cartouches | Картриджи | |
|---|--|--|--|--|-----|
|  | <p>4151800 Cartucho desviador de 2 vías monomando Cartucho + embellecedor + tirador</p> <p> GALA SPRINT MONOMANDO </p> <p> NUI 1200 MONOMANDO </p> | <p>Cartridge diverter 2-way single lever Cartridge + trim + lever</p> <p> GALA SPRINT SINGLE LEVER </p> <p> NUI 1200 SINGLE LEVER </p> | <p>Cartouche déviateur de 2 voies mitigeur Cartouche + enjoliveur + poignée</p> <p> GALA SPRINT MITIGEUR </p> <p> NUI 1200 MITIGEUR </p> | <p>Картридж отводный на 2 канала Однорычажный смеситель (картридж + декоративный элемент + ручка)</p> <p> GALA SPRINT ОДНОРЫЧАЖНЫЙ СМЕСИТЕЛЬ </p> <p> NUI 1200 ОДНОРЫЧАЖНЫЙ СМЕСИТЕЛЬ </p> | SAT |
|  | <p>4131000 Cartucho termostático transparente</p> <p> GALA JET TERMOSTÁTICA EN BLANCO </p> <p> GALA PLUS TERMOSTÁTICA EN BLANCO </p> | <p>Sheer thermostatic cartridge</p> <p> GALA JET THERMOSTATIC WHITE </p> <p> GALA PLUS THERMOSTATIC WHITE </p> | <p>Cartouche thermostatique transparent</p> <p> GALA JET THERMOSTATIQUE BLANC </p> <p> GALA PLUS THERMOSTATIQUE BLANC </p> | <p>Термостатический картридж прозрачный</p> <p> GALA JET ТЕРМОСТАТИЧЕСКИЙ БЕЛОГО ЦВЕТА </p> <p> GALA PLUS ТЕРМОСТАТИЧЕСКИЙ БЕЛОГО ЦВЕТА </p> | SAT |
|  | <p>4137500 Cartucho distribuidor de 2 posiciones</p> <p> GALA SPRINT </p> <p> NUI 1200 MONOMANDO </p> | <p>Cartridge diverter 2 positions</p> <p> GALA SPRINT </p> <p> NUI 1200 SINGLE LEVER </p> | <p>Cartouche distributeur 2 positions</p> <p> GALA SPRINT </p> <p> NUI 1200 MITIGEUR </p> | <p>Картридж распределительный с 2-мя положениями</p> <p> GALA SPRINT </p> <p> NUI 1200 ОДНОРЫЧАЖНЫЙ СМЕСИТЕЛЬ </p> | SAT |
|  | <p>4151500 Cartucho monomando de 2 vías</p> <p> GALA SPRINT MONOMANDO </p> <p> NUI 1200 MONOMANDO </p> | <p>Cartridge single lever 2 ways</p> <p> GALA SPRINT SINGLE LEVER </p> <p> NUI 1200 SINGLE LEVER </p> | <p>Cartouche mitigeur 2 voies</p> <p> GALA SPRINT MITIGEUR </p> <p> NUI 1200 MITIGEUR </p> | <p>Картридж для однорычажного смесителя на 2 канала</p> <p> GALA SPRINT ОДНОРЫЧАЖНЫЙ СМЕСИТЕЛЬ </p> <p> NUI 1200 ОДНОРЫЧАЖНЫЙ СМЕСИТЕЛЬ </p> | SAT |
|  | <p>4136900 Cartucho termostático (punta estriada gruesa)</p> <p> GALA SPRINT TERMOSTÁTICA </p> <p> NUI 1200 TERMOSTÁTICA </p> | <p>Thermostatic cartridge (thick grooved tip)</p> <p> GALA SPRINT THERMOSTATIC </p> <p> NUI 1200 THERMOSTATIC </p> | <p>Cartouche thermostatique (pointe grosse cannelée)</p> <p> GALA SPRINT THERMOSTATIQUE </p> <p> NUI 1200 THERMOSTATIQUE </p> | <p>Термостатический картридж (Шлицевой толстый конец)</p> <p> GALA SPRINT ТЕРМОСТАТИЧЕСКИЙ </p> <p> NUI 1200 ТЕРМОСТАТИЧЕСКИЙ </p> | SAT |

SAT:
Solicitar piezas de repuesto a través del servicio técnico.

SAT:
Order spare parts through your export agent.

SAT:
Veuillez commander des pièces de réchange par l'intermédiaire de votre agent export.

SAT:
Заказ дополнительного оборудования через агента по экспорту.

cartuchos

cartridges

cartouches

картриджи

€/u



4137400 Cartucho termostático (punta estriada fina)
 | IDEA ANTERIOR 2007 |
 | PRISMA INOX 1 / 2 |
 | PRISMA BLACK 1 / 2 |

Thermostatic cartridge (fine grooved tip)
 | IDEA BEFORE 2007 |
 | PRISMA INOX 1 / 2 |
 | PRISMA BLACK 1 / 2 |

Cartouche thermostatique (pointe fine cannelée)
 | IDEA AVANT 2007 |
 | PRISMA INOX 1 / 2 |
 | PRISMA BLACK 1 / 2 |

Термостатический картридж (Шлицевой тонкий конец)
 | IDEA ДО 2007 Г |
 | PRISMA INOX 1 / 2 |
 | PRISMA BLACK 1 / 2 |

SAT



4807200 Cartucho llave de paso 1/2 de vuelta
 | IDEA ANTERIOR 2007 |
 | PRISMA INOX 1 / 2 |
 | PRISMA BLACK 1 / 2 |
 Producto a descatalogar en 2018, en venta hasta fin de existencias

Cartridge shut-off valve 1/2 turn
 | IDEA BEFORE 2007 |
 | PRISMA INOX 1 / 2 |
 | PRISMA BLACK 1 / 2 |
 Product to be discontinued in 2018, on sale while stocks last

Cartouche robinet d'arrêt 1/2 de tour
 | IDEA AVANT 2007 |
 | PRISMA INOX 1 / 2 |
 | PRISMA BLACK 1 / 2 |
 Produit hors-catalogue en 2018, en vente jusqu'à épuisement de stock

Картридж для вентиля с поворотом на 1/2
 | IDEA ДО 2007 Г |
 | PRISMA INOX 1 / 2 |
 | PRISMA BLACK 1 / 2 |
 Продукт снимается с производства в 2018 году, в продаже до полного сбыта имеющегося товара

SAT



4139500 Cartucho distribuidor de 5 vías (punta corta)
 | GALA JET MONOMANDO Y TERMOSTÁTICA |
 | GALA PLUS MONOMANDO Y TERMOSTÁTICA |
 | NUI 1500 MONOMANDO Y TERMOSTÁTICA |
 | NUI 2 MONOMANDO Y TERMOSTÁTICA |
 | NUI 3 TERMOSTÁTICA |
 | NUI 4 TERMOSTÁTICA |
 | NUI XL MONOMANDO Y TERMOSTÁTICA |
 | CHIC |

Cartridge diverter 5 ways
 | GALA JET SINGLE LEVER AND THERMOSTATIC |
 | GALA PLUS SINGLE LEVER AND THERMOSTATIC |
 | NUI 1500 SINGLE LEVER AND THERMOSTATIC |
 | NUI 2 SINGLE LEVER AND THERMOSTATIC |
 | NUI 3 THERMOSTATIC |
 | NUI 4 THERMOSTATIC |
 | NUI XL SINGLE LEVER AND THERMOSTATIC |
 | CHIC |

Cartouche distributeur 5 voies
 | GALA JET MITIGEUR ET THERMOSTATIQUE |
 | GALA PLUS MITIGEUR ET THERMOSTATIQUE |
 | NUI 1500 MITIGEUR ET THERMOSTATIQUE |
 | NUI 2 MITIGEUR ET THERMOSTATIQUE |
 | NUI 3 THERMOSTATIQUE |
 | NUI 4 THERMOSTATIQUE |
 | NUI XL MITIGEUR ET THERMOSTATIQUE |
 | CHIC |

Картридж распределительный на 5 каналов
 | GALA JET ОДНОРЫЧАЖНЫЙ И ТЕРМОСТАТИЧЕСКИЙ СМЕСИТЕЛЬ |
 | GALA PLUS ОДНОРЫЧАЖНЫЙ И ТЕРМОСТАТИЧЕСКИЙ СМЕСИТЕЛЬ |
 | NUI 1500 ОДНОРЫЧАЖНЫЙ И ТЕРМОСТАТИЧЕСКИЙ СМЕСИТЕЛЬ |
 | NUI 2 ОДНОРЫЧАЖНЫЙ И ТЕРМОСТАТИЧЕСКИЙ СМЕСИТЕЛЬ |
 | NUI 3 ТЕРМОСТАТИЧЕСКИЙ |
 | NUI 4 ТЕРМОСТАТИЧЕСКИЙ |
 | NUI XL ОДНОРЫЧАЖНЫЙ И ТЕРМОСТАТИЧЕСКИЙ СМЕСИТЕЛЬ |
 | CHIC |

SAT

SAT:
 Solicitar piezas de repuesto a través del servicio técnico.

SAT:
 Order spare parts through your export agent.

SAT:
 Veuillez commander des pièces de réchange par l'intermédiaire de votre agent export.

SAT:
 Заказ дополнительного оборудования через агента по экспорту.

cartuchos

cartridges

cartouches

картриджи

€/u

| | Cartuchos | Cartridges | Cartouches | Картриджи | |
|---|--|---|---|--|-----|
|  | 4139800 Cartucho monomando GALA JET MONOMANDO GALA PLUS MONOMANDO NUI 1500 MONOMANDO NUI 2 1200 MONOMANDO NUI XL MONOMANDO | Cartridge single lever GALA JET SINGLE LEVER GALA PLUS SINGLE LEVER NUI 1500 SINGLE LEVER NUI 2 1200 SINGLE LEVER NUI XL SINGLE LEVER | Cartouche mitigeur GALA JET MITIGEUR GALA PLUS MITIGEUR NUI 1500 MITIGEUR NUI 2 1200 MITIGEUR NUI XL MITIGEUR | Картридж для однорычажного смесителя GALA JET ОДНОРЫЧАЖНЫЙ СМЕСИТЕЛЬ GALA PLUS ОДНОРЫЧАЖНЫЙ СМЕСИТЕЛЬ NUI 1500 ОДНОРЫЧАЖНЫЙ СМЕСИТЕЛЬ NUI 2 1200 ОДНОРЫЧАЖНЫЙ СМЕСИТЕЛЬ NUI XL ОДНОРЫЧАЖНЫЙ СМЕСИТЕЛЬ | SAT |
|  | 4150700 Cartucho termostático GALA JET TERMOSTÁTICA GALA PLUS TERMOSTÁTICA NUI 1500 TERMOSTÁTICA NUI 2 TERMOSTÁTICA NUI 3 TERMOSTÁTICA NUI 4 TERMOSTÁTICA NUI XL TERMOSTÁTICA CHIC | Thermostatic cartridge GALA JET THERMOSTATIC GALA PLUS THERMOSTATIC NUI 1500 THERMOSTATIC NUI 2 THERMOSTATIC NUI 3 THERMOSTATIC NUI 4 THERMOSTATIC NUI XL THERMOSTATIC CHIC | Cartouche thermostatique GALA JET THERMOSTATIQUE GALA PLUS THERMOSTATIQUE NUI 1500 THERMOSTATIQUE NUI 2 THERMOSTATIQUE NUI 3 THERMOSTATIQUE NUI 4 THERMOSTATIQUE NUI XL THERMOSTATIQUE CHIC | Термостатический картридж GALA JET ТЕРМОСТАТИЧЕСКИЙ GALA PLUS ТЕРМОСТАТИЧЕСКИЙ NUI 1500 ТЕРМОСТАТИЧЕСКИЙ NUI 2 ТЕРМОСТАТИЧЕСКИЙ NUI 3 ТЕРМОСТАТИЧЕСКИЙ NUI 4 ТЕРМОСТАТИЧЕСКИЙ NUI XL ТЕРМОСТАТИЧЕСКИЙ CHIC | SAT |
|  | 4164800 Cartucho distribuidor IDEA-R IDEA-C | Cartridge diverter IDEA-R IDEA-C | Cartouche distributeur IDEA-R IDEA-C | Картридж распределительный IDEA-R IDEA-C | SAT |
|  | 4164700 Cartucho termostático IDEA-R IDEA-C | Thermostatic cartridge IDEA-R IDEA-C | Cartouche thermostatique IDEA-R IDEA-C | Термостатический картридж IDEA-R IDEA-C | SAT |

SAT:
Solicitar piezas de repuesto a través del servicio técnico.

SAT:
Order spare parts through your export agent.

SAT:
Veuillez commander des pièces de réchange par l'intermédiaire de votre agent export.

SAT:
Заказ дополнительного оборудования через агента по экспорту.

cartuchos

cartridges

cartouches

картриджи

€/u

| | Cartuchos | Cartridges | Cartouches | Картриджи | |
|---|---|--|---|---|-----|
|  | <p>4830800 Cartucho distribuidor</p> <p> COOL 1500 COOL 2000 TAO 1 TAO 2 STAFF YDRA 1600 YDRA 2000 </p> | <p>Cartridge diverter</p> <p> COOL 1500 COOL 2000 TAO 1 TAO 2 STAFF YDRA 1600 YDRA 2000 </p> | <p>Cartouche distributeur</p> <p> COOL 1500 COOL 2000 TAO 1 TAO 2 STAFF YDRA 1600 YDRA 2000 </p> | <p>Картридж распределительный</p> <p> COOL 1500 COOL 2000 TAO 1 TAO 2 STAFF YDRA 1600 YDRA 2000 </p> | SAT |
|  | <p>4830700 Cartucho termostático</p> <p> COOL 1500 COOL 2000 TAO 1 TAO 2 STAFF YDRA 1600 YDRA 2000 </p> | <p>Thermostatic cartridge</p> <p> COOL 1500 COOL 2000 TAO 1 TAO 2 STAFF YDRA 1600 YDRA 2000 </p> | <p>Cartouche thermostatique</p> <p> COOL 1500 COOL 2000 TAO 1 TAO 2 STAFF YDRA 1600 YDRA 2000 </p> | <p>Термостатический картридж</p> <p> COOL 1500 COOL 2000 TAO 1 TAO 2 STAFF YDRA 1600 YDRA 2000 </p> | SAT |
|  | <p>4807500 Cartucho distribuidor de 5 vías. Grifería termostática</p> <p> NUI MAX ROUND THERMOSTÁTICA NUI MAX SQUARE THERMOSTÁTICA LOOK LAOS SKY </p> | <p>Cartridge diverter 5 ways. Thermostatic tap fitting</p> <p> NUI MAX ROUND THERMOSTATIC NUI MAX SQUARE THERMOSTATIC LOOK LAOS SKY </p> | <p>Cartouche distributeur 5 voies. Robinet thermostatique</p> <p> NUI MAX ROUND THERMOSTATIQUE NUI MAX SQUARE THERMOSTATIQUE LOOK LAOS SKY </p> | <p>Картридж распределительный на 5 каналов. термостатическая группа</p> <p> NUI MAX ROUND THERMOSTATICHESKIY NUI MAX SQUARE THERMOSTATICHESKIY LOOK LAOS SKY </p> | SAT |
|  | <p>4807900 Cartucho distribuidor de 5 vías. Grifería monomando</p> <p> NUI MAX ROUND MONOMANDO NUI MAX SQUARE MONOMANDO </p> | <p>Cartridge diverter 5 ways. Single lever tap fitting</p> <p> NUI MAX ROUND SINGLE LEVER NUI MAX SQUARE SINGLE LEVER </p> | <p>Cartouche distributeur 5 voies. Robinet mitigeur</p> <p> NUI MAX ROUND MITIGEUR NUI MAX SQUARE MITIGEUR </p> | <p>Картридж распределительный на 5 каналов</p> <p> NUI MAX ROUND ОДНОРЫЧАЖНЫЙ СМЕСИТЕЛЬ NUI MAX SQUARE ОДНОРЫЧАЖНЫЙ СМЕСИТЕЛЬ </p> | SAT |
|  | <p>4807600 Cartucho termostático</p> <p> NUI MAX ROUND THERMOSTÁTICA NUI MAX SQUARE THERMOSTÁTICA LOOK LAOS SKY </p> | <p>Thermostatic cartridge</p> <p> NUI MAX ROUND THERMOSTATIC NUI MAX SQUARE THERMOSTATIC LOOK LAOS SKY </p> | <p>Cartouche thermostatique</p> <p> NUI MAX ROUND THERMOSTATIQUE NUI MAX SQUARE THERMOSTATIQUE LOOK LAOS SKY </p> | <p>Термостатический картридж</p> <p> NUI MAX ROUND THERMOSTATICHESKIY NUI MAX SQUARE THERMOSTATICHESKIY LOOK LAOS SKY </p> | SAT |

SAT:
Solicitar piezas de repuesto a través del servicio técnico.

SAT:
Order spare parts through your export agent.

SAT:
Veuillez commander des pièces de réchange par l'intermédiaire de votre agent export.

SAT:
Заказ дополнительного оборудования через агента по экспорту.

cartuchos / complementos

cartridges / complements

cartouches / compléments

картриджи / дополнительные элементы

€/u

gala

| | Cartuchos | Cartridges | Cartouches | Картриджи | |
|---|---|--|--|---|-----|
|  | 4807700 Cartucho monomando NUI DORSAL MONOMANDO NUI MAX ROUND MONOMANDO NUI MAX SQUARE MONOMANDO | Single lever cartridge NUI DORSAL SINGLE LEVER NUI MAX ROUND SINGLE LEVER NUI MAX SQUARE SINGLE LEVER | Cartouche mitigeur NUI DORSAL MITIGEUR NUI MAX ROUND MITIGEUR NUI MAX SQUARE MITIGEUR | Картридж для однорычажного смесителя NUI ДЛЯ СПИНЫ ОДНОРЫЧАЖНЫЙ СМЕСИТЕЛЬ NUI MAX ROUND ОДНОРЫЧАЖНЫЙ СМЕСИТЕЛЬ NUI MAX SQUARE ОДНОРЫЧАЖНЫЙ СМЕСИТЕЛЬ | SAT |
|  | 4807800 Cartucho desviador (electroválvula gris) de 2 posiciones NUI DORSAL MONOMANDO | Cartridge diverter (grey solenoid valve) with 2 positions NUI DORSAL SINGLE LEVER | Cartouche déviateur (électrovalve gris) avec 2 positions NUI DORSAL MITIGEUR | Картридж-отклонитель (электроклапан серого цвета) с 2-мя положениями NUI ДЛЯ СПИНЫ ОДНОРЫЧАЖНЫЙ СМЕСИТЕЛЬ | SAT |
|  | 4804600 Cartucho termostático BASIC | Thermostatic cartridge BASIC | Cartouche thermostatique BASIC | Термостатический картридж BASIC | SAT |
|  | 4804700 Cartucho distribuidor BASIC | Cartridge diverter BASIC | Cartouche distributeur BASIC | Картридж распределительный BASIC | SAT |
| | Complementos | Complements | Cartouches | Дополнительные элементы | |
|  | 4141700 Reductor de presión (tarado a 3 bar) | Pressure reducer (tared at 3 bar) | Reducteur de pression (taré à 3 bar) | Редуктор давления (настройка на 3 Бара) | SAT |

SAT:
Solicitar piezas de repuesto a través del servicio técnico.

SAT:
Order spare parts through your export agent.

SAT:
Veuillez commander des pièces de réchange par l'intermédiaire de votre agent export.

SAT:
Заказ дополнительного оборудования через агента по экспорту.

Despiece

Parts breakdown

Pièces détaillée

Каталог деталей

muebles

furnitures

meubles

мебель

mamparas

enclosures

parois de douche

душевые двери

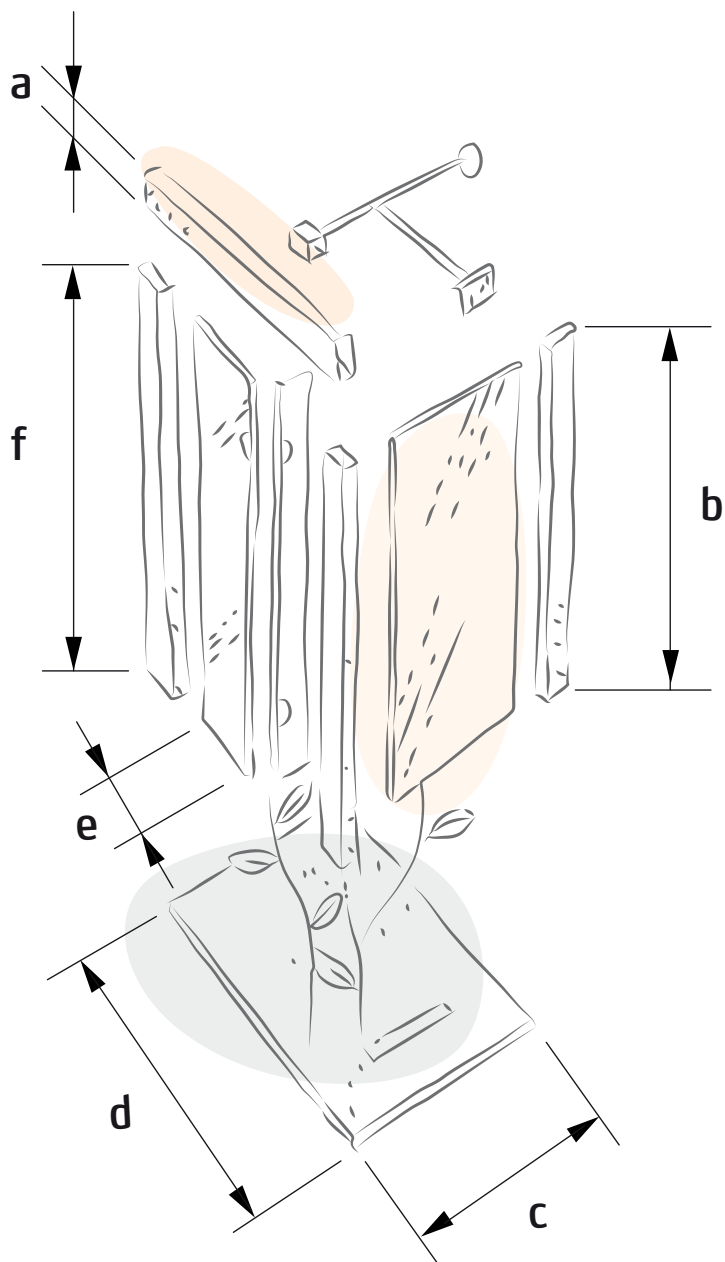

Апехо

ANNEX
ANNEXE
ПРИМЕЧЕНИЯ



Columna Klea (Blanca) / Klea column unit (White) /
 Colonne Klea (Blanc) / Шкаф-пенал Klea (Белый)

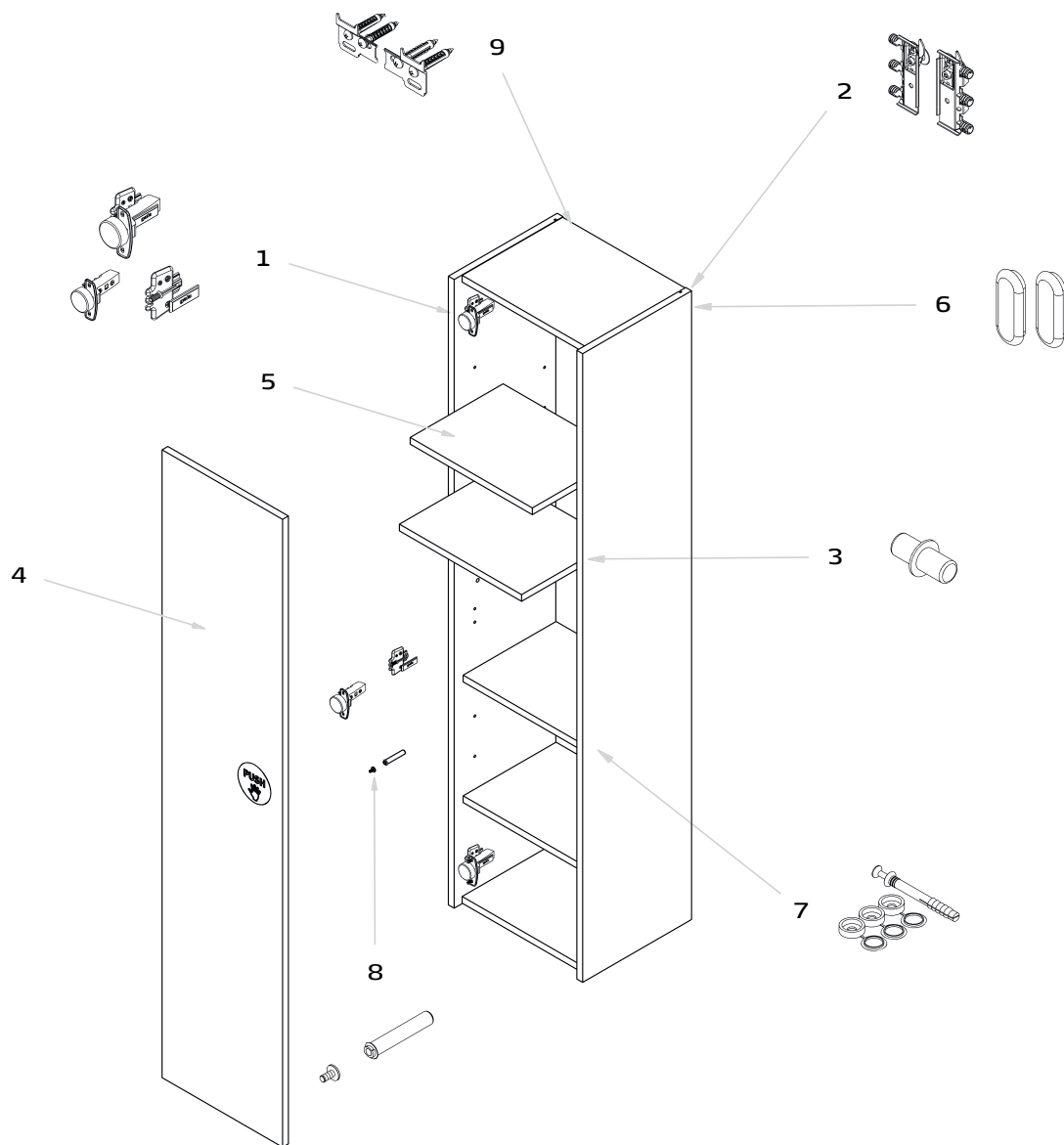

| Pieza Pièce Pièce Деталь | Referencia Référence Référence АРТИКУЛ | Descripción | Description | Description | Описание |
|-----------------------------------|---|---|------------------------------------|--|--|
| 1 | 7927100 | Kit bisagras | Hinge column | Charnière colonne | Петля для пенала |
| 2 | 7927200 | Kit perchas fijación | Fixing kit | Jeu de fixation | Комплект креплений для пенала |
| 3 | 7927300 | Bolsa topes sujeción balda. 4 unidades | Bag fixing stops shelf. 4 units | Sac butoirs étagère. 4 unités | Комплект ограничителей - держателей для полок. 4 штуки |
| 4 | 7927401 | Puerta en blanco | White door | Porte en blanc | Дверь белого цвета |
| 5 | 7927501 | Estantería en blanco 336,5 mm | White shelf 336,5 mm | Étagère blanc 336,5 mm | Полка белого цвета 336,5 мм |
| 6 | 7927600 | Kit de embellecedores cubiertas perchas | Kit trimming caps | Kit enjoliveurs | Комплект накладок для креплений пенала |
| 7 | 7927700 | Kit fijación inferior + tapón embellecedor | Kit lower fastening + trimming cap | Kit fixation inférieure + bouchon enjoliveur | Комплект нижних креплений пенала + декоративная заглушка |
| 8 | 7927800 | Kit pulsador freno puerta | Kit push button brake door | Kit poussoir frein porte | Комплект кнопки стопора для двери |
| 9 | 7927900 | Kit fijación a pared | Fixation to wall kit | Kit fixation au mur | Настенное крепление |

Mueble Klea 80 cm 2 cajones (Blanco) / Klea furniture unit 80 cm 2 drawers (White) /
 Meuble Klea 80 cm 2 tiroirs (Blanc) / Тумба под раковину Klea 80 см с 2 ящиками (Белая)

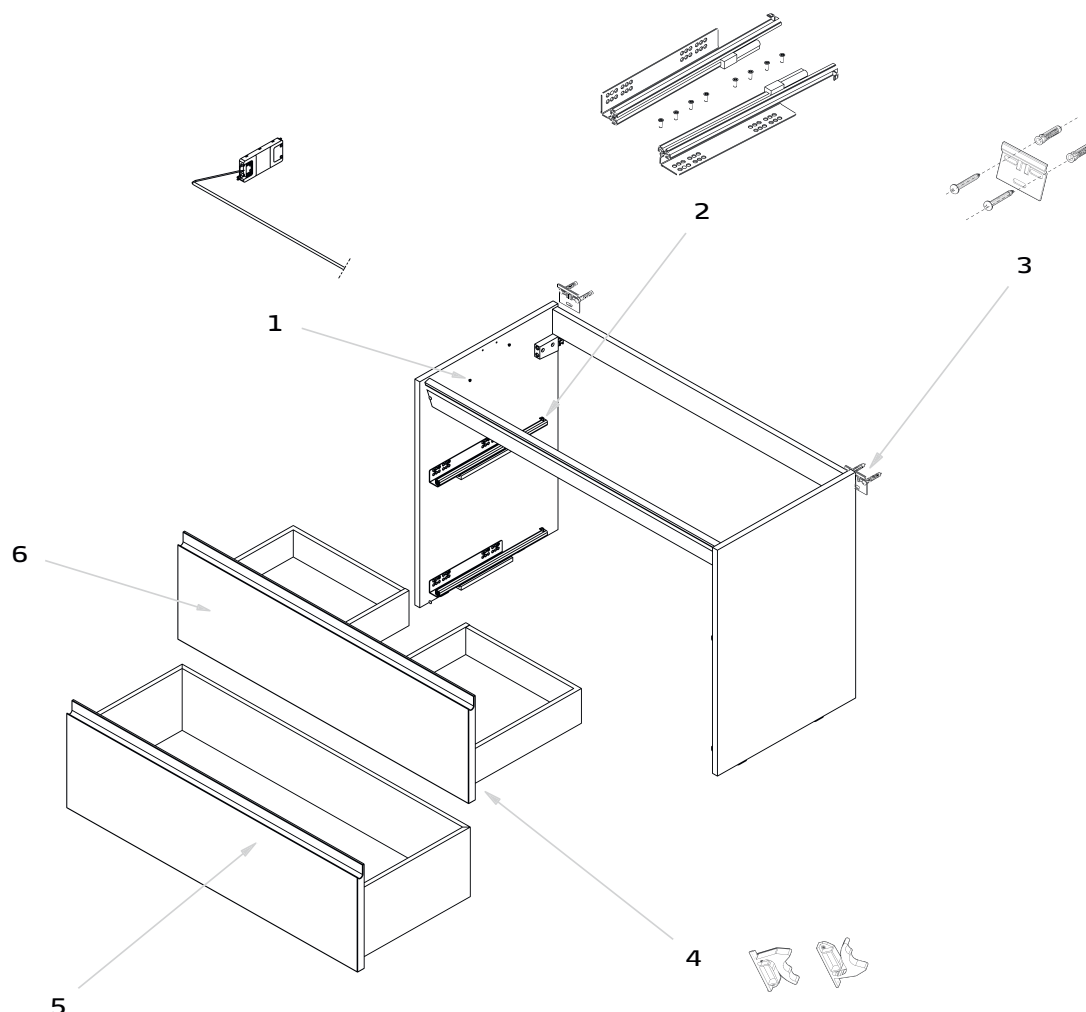

| Pieza Pièce Pièce Деталь | Referencia Référence Référence АРТИКУЛ | Descripción | Description | Description | Описание |
|-----------------------------------|---|---|-------------------------------|-----------------------------------|---|
| 1 | 7926200 | Kit luminaria LED | Lighting LED kit | Kit luminaire LED | Подсветка LED |
| 2 | 7926300 | Kit conjunto guías 350 mm | Set of rails 350 mm | Kit rails 350 mm | Комплект направляющих 350 мм |
| 3 | 7926400 | Kit conjunto sujeción a pared | Fixing kit to wall | Kit ensemble fixation au mur | Набор креплений |
| 4 | 7926500 | Kit conjunto frenos guías cajón | Kit brakes for rails drawer | Kit ensemble freins rails tiroir | Комплект стопоров направляющих для ящика |
| 5 | 7926601 | Kit cajón blanco 800 mm inferior | Kit lower drawer 800 mm white | Kit tiroir blanc 800 mm inférieur | Комплект для белого нижнего ящика 800 мм |
| 6 | 7926801 | Kit cajón blanco 800 mm superior | Kit upper drawer 800 mm white | Kit tiroir blanc 800 mm supérieur | Комплект для белого верхнего ящика 800 мм |

Mueble Klea 100 cm 2 cajones (Blanco) / Klea base unit 100 cm 2 drawers (White) /
 Meuble Klea 100 cm 2 tiroirs (Blanc) / Тумба под раковину Klea 100 см с 2 ящиками (Белая)

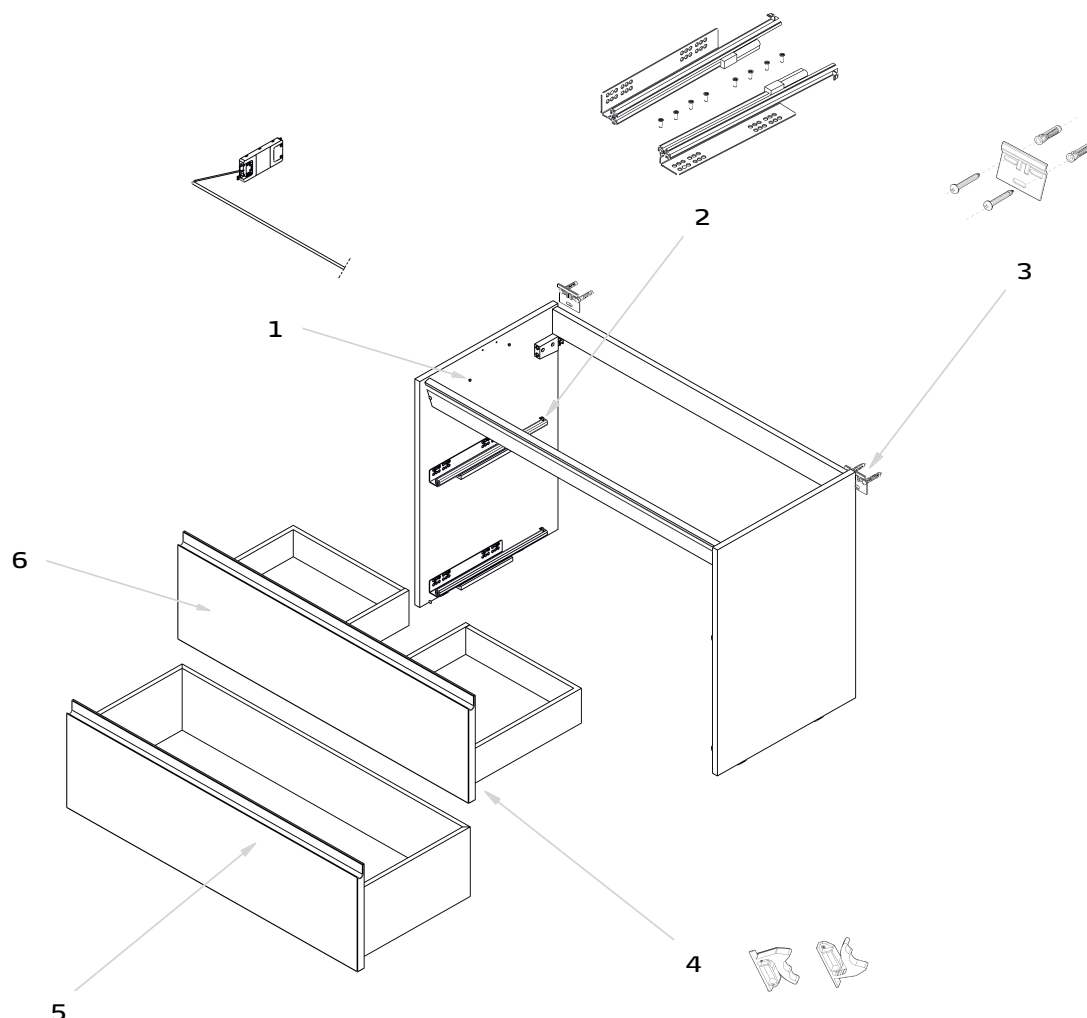

| Pieza Pièce Pièce Деталь | Referencia Référence Référence АРТИКУЛ | Descripción | Description | Description | Описание |
|-----------------------------------|---|--|--------------------------------|------------------------------------|--|
| 1 | 7926200 | Kit luminaria LED | Lighting LED kit | Kit luminaire LED | Подсветка LED |
| 2 | 7926300 | Kit conjunto guías 350 mm | Set of rails 350 mm | Kit rails 350 mm | Комплект направляющих 350 мм |
| 3 | 7926400 | Kit conjunto sujeción a pared | Fixing kit to wall | Kit ensemble fixation au mur | Набор креплений |
| 4 | 7926500 | Kit conjunto frenos guías cajón | Kit brakes for rails drawer | Kit ensemble freins rails tiroir | Комплект стопоров направляющих для ящика |
| 5 | 7926701 | Kit cajón blanco 1000 mm inferior | Kit lower drawer 1000 mm white | Kit tiroir blanc 1000 mm inférieur | Комплект для белого нижнего ящика 1000 мм |
| 6 | 7926901 | Kit cajón blanco 1000 mm superior | Kit upper drawer 1000 mm white | Kit tiroir blanc 1000 mm supérieur | Комплект для белого верхнего ящика 1000 мм |

Columna Agata (Blanco) / Agata column unit (White) /
 Colonne Agata (Blanc) / Шкаф-пенал Agata (Белый)

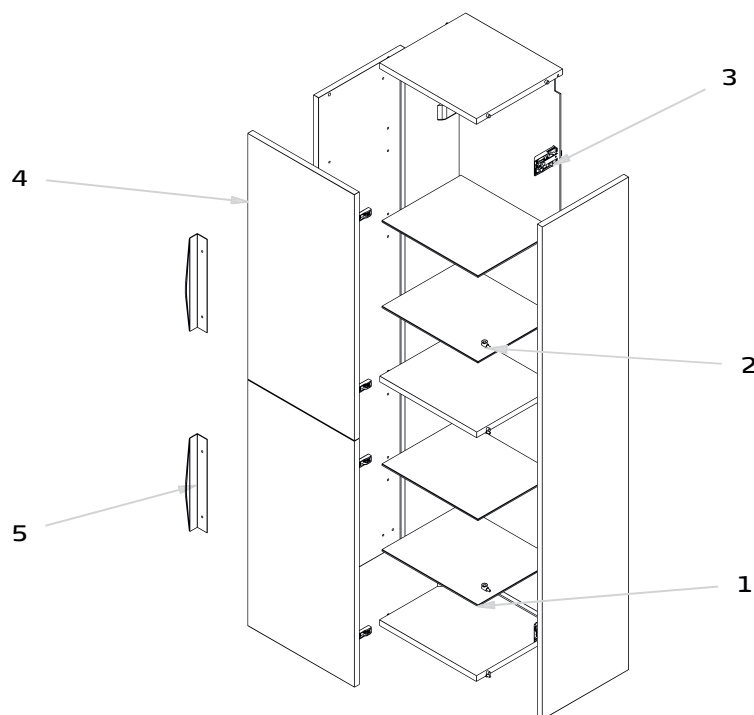

| Pieza Pièce Деталь | Referencia Reference Référence АРТИКУЛ | Descripción | Description | Description | Описание |
|--------------------------|---|---|------------------------------------|-----------------------------------|---|
| 1 | 3951300 | Bandeja de cristal columna | Glass tray column unit | Étagère en verre colonne | Спеклянная панель пенала |
| 2 | 3951400 | Bolsa topes sujeción balda a columna | Bag fixing stops shelf column unit | Sac butoirs étagère colonne | Комплект ограничителей - держателей для полок |
| 3 | 3966000 | Bolsa topes sujeción interior | Bag with inner fixing stops | Sachet butoirs fixation intérieur | Упаковка внутренних ограничительных креплений |
| 4 | 3862600 | Puerta en blanco | White door | Porte en blanc | Дверь белого цвета |
| 5 | 3862900 | Asa (1 unidad) | Handle (1 unit) | Poignée (1 unité) | Ручка-дужка (1 штука) |

Columna Agata (Gris) / Agata column unit (Grey) /
 Colonne Agata (Gris) / Шкаф-пенал Agata (Серый)

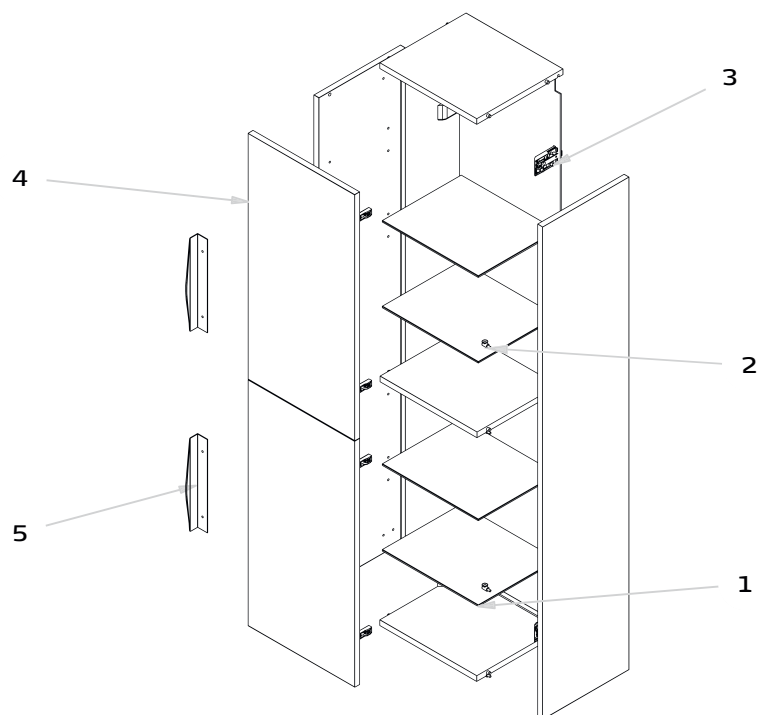

| Pieza Pièce Деталь | Referencia Reference Référence АРТИКУЛ | Descripción | Description | Description | Описание |
|--------------------------|---|---|------------------------------------|-----------------------------------|---|
| 1 | 3951300 | Bandeja de cristal columna | Glass tray column unit | Étagère en verre colonne | Спеклянная панель пенала |
| 2 | 3951400 | Bolsa topes sujeción balda a columna | Bag fixing stops shelf column unit | Sac butoirs étagère colonne | Комплект ограничителей - держателей для полок |
| 3 | 3966000 | Bolsa topes sujeción interior | Bag with inner fixing stops | Sachet butoirs fixation intérieur | Упаковка внутренних ограничительных крепежей |
| 4 | 3862700 | Puerta en blanco | White door | Porte en blanc | Дверь белого цвета |
| 5 | 3862900 | Asa (1 unidad) | Handle (1 unit) | Poignée (1 unité) | Ручка-дужка (1 штука) |

Mueble Agata 60 cm 2 cajones (Blanco) / Agata base unit 60 cm 2 drawers (White) /
 Meuble Agata 60 cm 2 tiroirs (Blanc) / Тумба под раковину Agata 60 см с 2 ящиками (Белая)

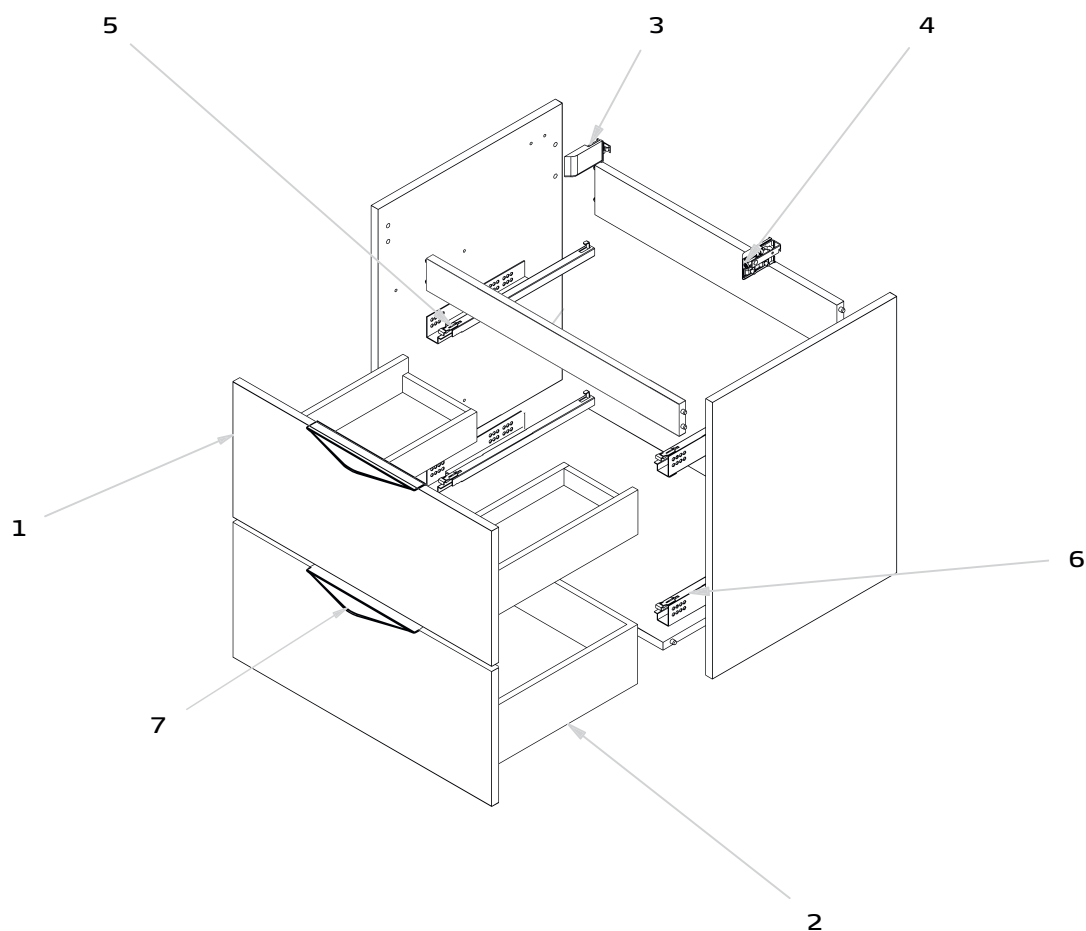

| Pieza Pièce Деталь | Referencia Référence АРТИКУЛ | Descripción | Description | Description | Описание |
|--------------------------|------------------------------------|------------------------------|------------------------------------|----------------------------|--|
| 1 | 3861000 | Cajón alto en blanco | White upper drawer | Tiroir haut blanc | Высокий ящик белого цвета |
| 2 | 3861100 | Cajón bajo en blanco | White lower drawer | Tiroir bas blanc | Низкий ящик белого цвета |
| 3, 4 | 3966000 | Sujeción a pared | Furniture to wall | Fixation au mur | Крепление к стене |
| 5, 6 | 3952300 | Juego de guías 350 mm | Set of rails 350 mm furniture unit | Jeu de rails 350 mm meuble | Комплект направляющих 350 мм для шкафа |
| 7 | 3862900 | Asa (1 unidad) | Handle (1 unit) | Poignée (1 unité) | Ручка-дужка (1 штука) |

Mueble Agata 60 cm 2 cajones (Gris) / Agata base unit 60 cm 2 drawers (Grey) /
 Meuble Agata 60 cm 2 tiroirs (Gris) / Тумба под раковину Agata 60 см с 2 ящиками (Серая)

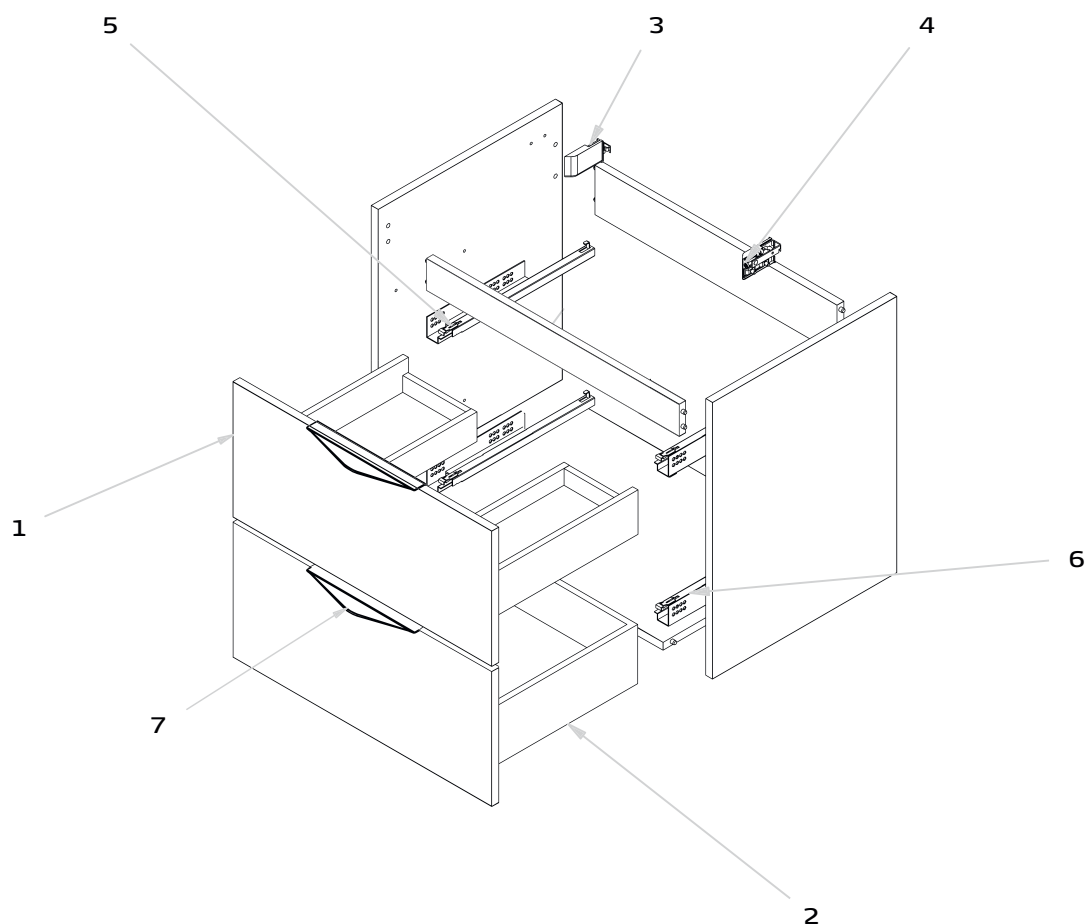

| Pieza Pièce Pièce Деталь | Referencia Reference Référence АРТИКУЛ | Descripción | Description | Description | Описание |
|-----------------------------------|---|-----------------------|------------------------------------|----------------------------|--|
| 1 | 3861200 | Cajón alto en gris | Grey upper drawer | Tiroir haut gris | Высокий ящик серого цвета |
| 2 | 3861300 | Cajón bajo en gris | Grey lower drawer | Tiroir bas gris | Низкий ящик серого цвета |
| 3, 4 | 3966000 | Sujeción a pared | Furniture to wall | Fixation au mur | Крепление к стене |
| 5, 6 | 3952300 | Juego de guías 350 mm | Set of rails 350 mm furniture unit | Jeu de rails 350 mm meuble | Комплект направляющих 350 мм для шкафа |
| 7 | 3862900 | Asa (1 unidad) | Handle (1 unit) | Poignée (1 unité) | Ручка-дужка (1 штука) |

Mueble Agata 80 cm 2 cajones (Blanco) / Agata base unit 80 cm 2 drawers (White) /
 Meuble Agata 80 cm 2 tiroirs (Blanc) / Тумба под раковину Agata 80 см с 2 ящиками (Белая)

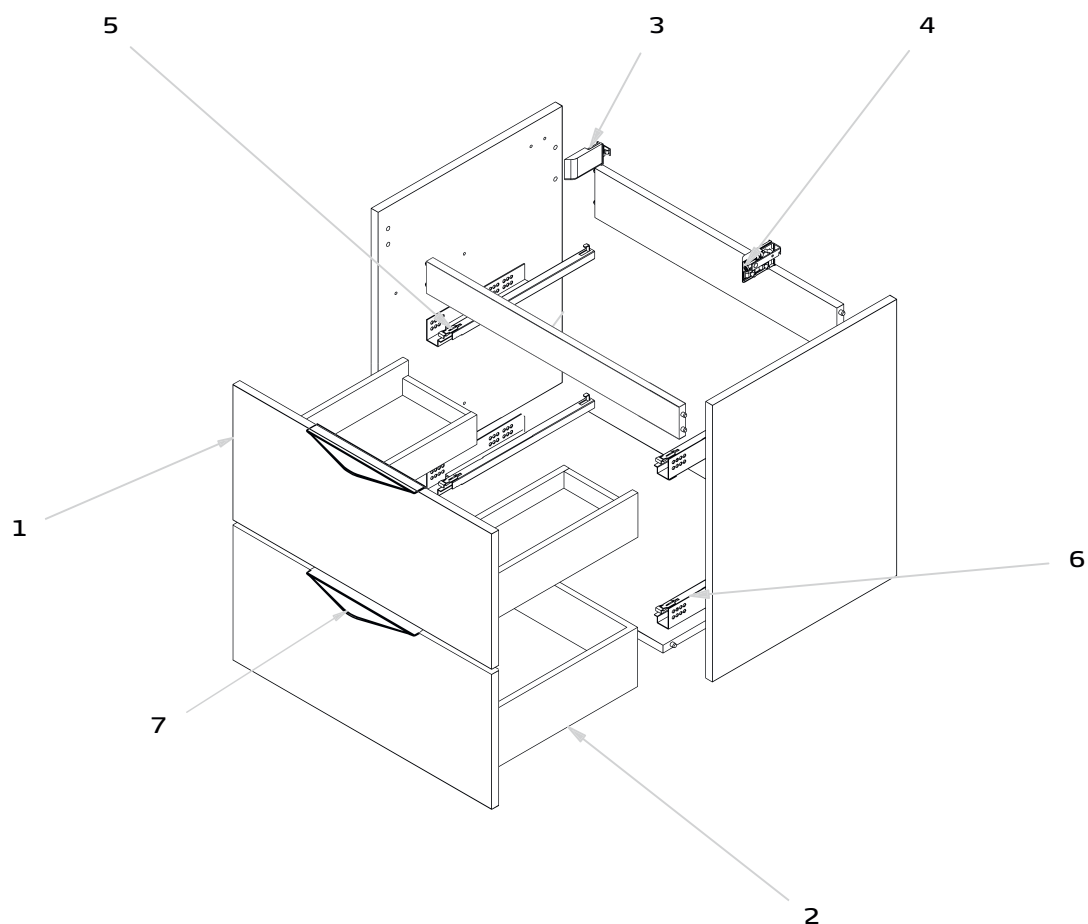

| Pieza Pièce Деталь | Referencia Reference Référence АРТИКУЛ | Descripción | Description | Description | Описание |
|--------------------------|---|------------------------------|------------------------------------|----------------------------|--|
| 1 | 3861400 | Cajón alto en blanco | White upper drawer | Tiroir haut blanc | Высокий ящик белого цвета |
| 2 | 3861500 | Cajón bajo en blanco | White lower drawer | Tiroir bas blanc | Низкий ящик белого цвета |
| 3, 4 | 3966000 | Sujeción a pared | Furniture to wall | Fixation au mur | Крепление к стене |
| 5, 6 | 3952300 | Juego de guías 350 mm | Set of rails 350 mm furniture unit | Jeu de rails 350 mm meuble | Комплект направляющих 350 мм для шкафа |
| 7 | 3863000 | Asa (1 unidad) | Handle (1 unit) | Poignée (1 unité) | Ручка-дужка (1 штука) |

Mueble Agata 80 cm 2 cajones (Gris) / Agata base unit 80 cm 2 drawers (Grey) /
 Meuble Agata 80 cm 2 tiroirs (Gris) / Тумба под раковину Agata 80 см с 2 ящиками (Серая)

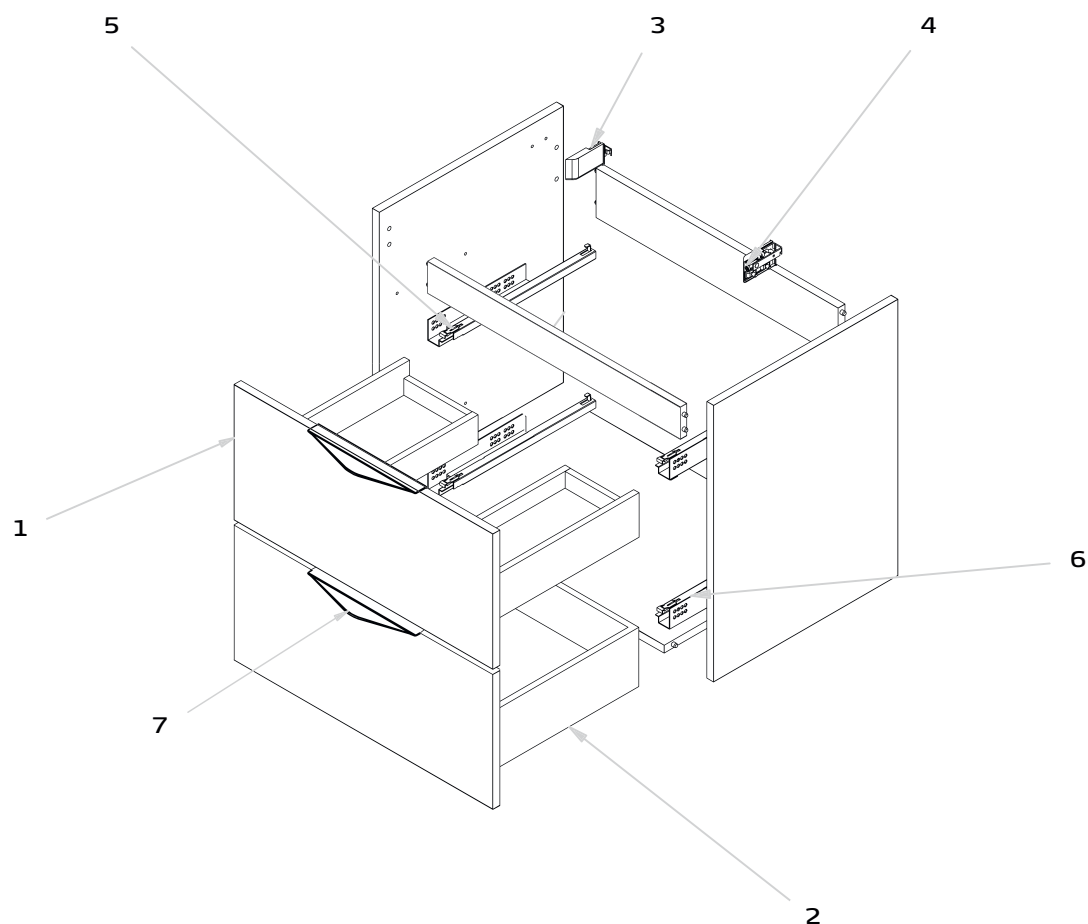

| Pieza Pièce Рієса Деталь | Referencia Reference Référence АРТИКУЛ | Descripción | Description | Description | Описание |
|-----------------------------------|---|-----------------------|------------------------------------|----------------------------|--|
| 1 | 3861600 | Cajón alto en gris | Grey upper drawer | Tiroir haut gris | Высокий ящик серого цвета |
| 2 | 3861700 | Cajón bajo en gris | Grey lower drawer | Tiroir bas gris | Низкий ящик серого цвета |
| 3, 4 | 3966000 | Sujeción a pared | Furniture to wall | Fixation au mur | Крепление к стене |
| 5, 6 | 3952300 | Juego de guías 350 mm | Set of rails 350 mm furniture unit | Jeu de rails 350 mm meuble | Комплект направляющих 350 мм для шкафа |
| 7 | 3863000 | Asa (1 unidad) | Handle (1 unit) | Poignée (1 unité) | Ручка-дужка (1 штука) |

Mueble Agata 80 cm 3 cajones (Blanco) / Agata base unit 80 cm 3 drawers (White) /
 Meuble Agata 80 cm 3 tiroirs (Blanc) / Тумба под раковину Agata 80 см с 3 ящиками (Белая)

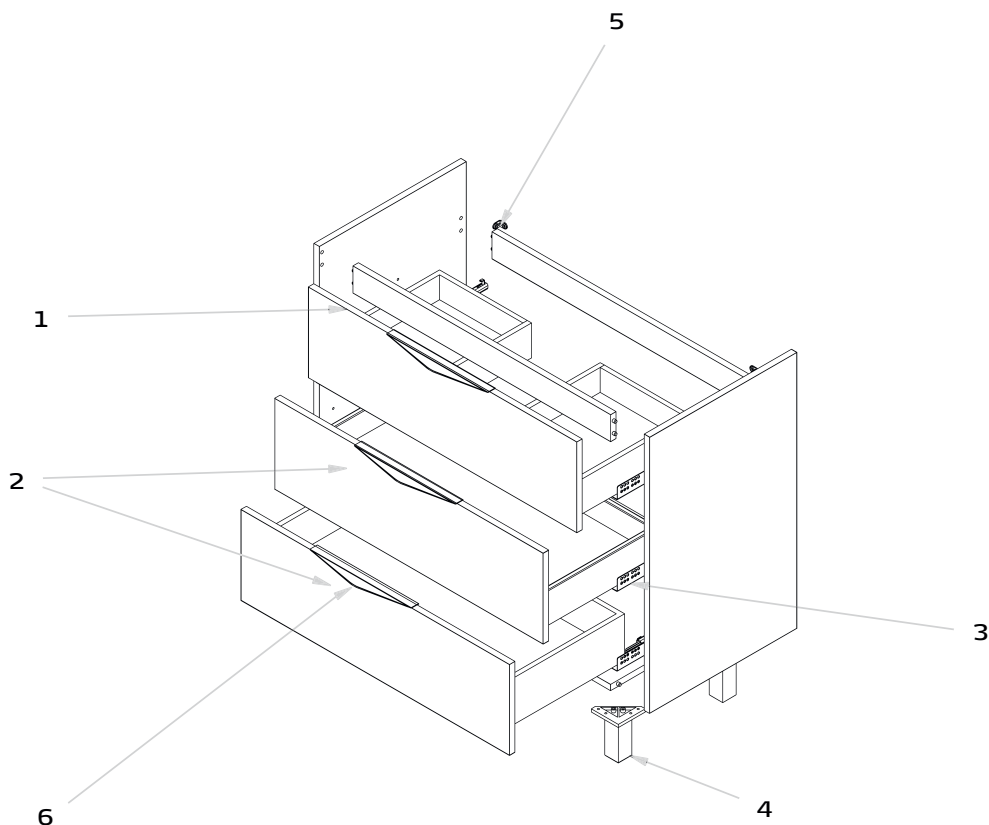

| Pieza Pièce Деталь | Referencia Reference Référence АРТИКУЛ | Descripción | Description | Description | Описание |
|--------------------------|---|-----------------------------------|------------------------------------|----------------------------|--|
| 1 | 3861800 | Cajón alto en blanco | White upper drawer | Tiroir haut blanc | Высокий ящик белого цвета |
| 2 | 3861900 | Cajón bajo en blanco | White lower drawer | Tiroir bas blanc | Низкий ящик белого цвета |
| 3 | 3952300 | Juego de guías 350 mm | Set of rails 350 mm furniture unit | Jeu de rails 350 mm meuble | Комплект направляющих 350 мм для шкафа |
| 4 | 3956100 | Pata cromada 40x40x100 cm | Chromed leg support 40x40x100 cm | Pied chromé 40x40x100 cm | Ножка хромированная 40x40x100 см |
| 5 | 3862800 | Escuadra a pared seguridad | Safety wall brackets | Équerre au mur de sécurité | Кронштейн для надежного настенного крепления |
| 6 | 3863000 | Asa (1 unidad) | Handle (1 unit) | Poignée (1 unité) | Ручка-дужка (1 штука) |

Mueble Agata 80 cm 3 cajones (Gris) / Agata base unit 80 cm 3 drawers (Grey) /
 Meuble Agata 80 cm 3 tiroirs (Gris) / Тумба под раковину Agata 80 см с 3 ящиками (Серая)

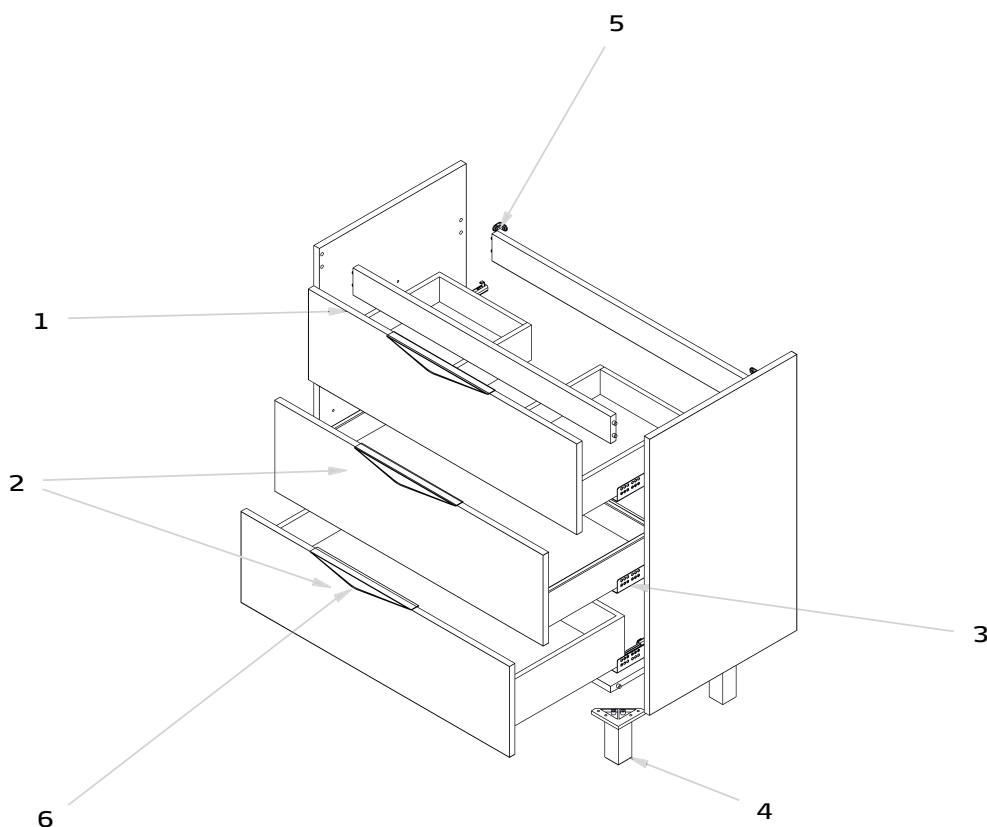

| Pieza Pièce Pièce Деталь | Referencia Reference Référence АРТИКУЛ | Descripción | Description | Description | Описание |
|-----------------------------------|---|----------------------------|------------------------------------|----------------------------|--|
| 1 | 3862000 | Cajón alto en gris | Grey upper drawer | Tiroir haut gris | Высокий ящик серого цвета |
| 2 | 3862100 | Cajón bajo en gris | Grey lower drawer | Tiroir bas gris | Низкий ящик серого цвета |
| 3 | 3952300 | Juego de guías 350 mm | Set of rails 350 mm furniture unit | Jeu de rails 350 mm meuble | Комплект направляющих 350 мм для шкафа |
| 4 | 3956100 | Pata cromada 40x40x100 cm | Chromed leg support 40x40x100 cm | Pied chromé 40x40x100 cm | Ножка хромированная 40x40x100 см |
| 5 | 3862800 | Escuadra a pared seguridad | Safety wall brackets | Équerre au mur de sécurité | Кронштейн для надежного настенного крепления |
| 6 | 3863000 | Asa (1 unidad) | Handle (1 unit) | Poignée (1 unité) | Ручка-дужка (1 штука) |

Mueble Agata 100 cm 3 cajones (Blanco) / Agata base unit 100 cm 3 drawers (White) /
 Meuble Agata 100 cm 3 tiroirs (Blanc) / Тумба под раковину Agata 100 см с 3 ящиками (Белая)

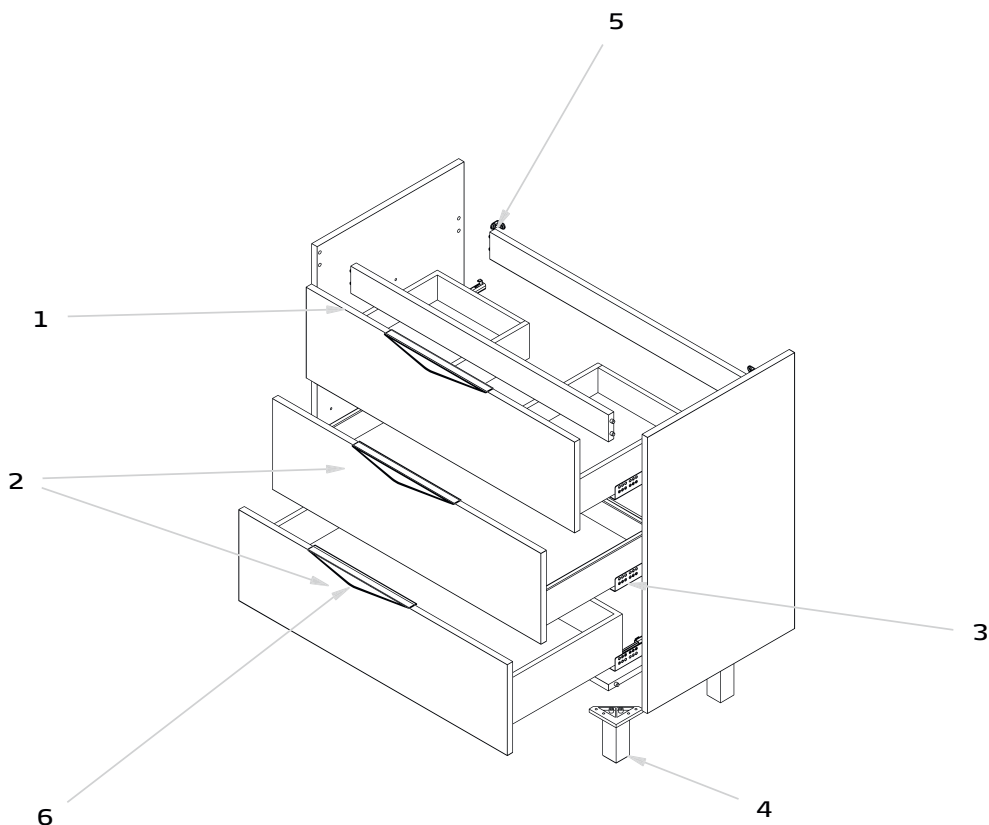

| Pieza Pièce Деталь | Referencia Référence АРТИКУЛ | Descripción | Description | Description | Описание |
|--------------------------|------------------------------------|----------------------------|------------------------------------|----------------------------|--|
| 1 | 3862200 | Cajón alto en blanco | White upper drawer | Tiroir haut blanc | Высокий ящик белого цвета |
| 2 | 3862300 | Cajón bajo en blanco | White lower drawer | Tiroir bas blanc | Низкий ящик белого цвета |
| 3 | 3952300 | Juego de guías 350 mm | Set of rails 350 mm furniture unit | Jeu de rails 350 mm meuble | Комплект направляющих 350 мм для шкафа |
| 4 | 3956100 | Pata cromada 40x40x100 cm | Chromed leg support 40x40x100 cm | Pied chromé 40x40x100 cm | Ножка хромированная 40x40x100 см |
| 5 | 3862800 | Escuadra a pared seguridad | Safety wall brackets | Équerre au mur de sécurité | Кронштейн для надежного настенного крепления |
| 6 | 3863000 | Asa (1 unidad) | Handle (1 unit) | Poignée (1 unité) | Ручка-дужка (1 штука) |

Mueble Agata 100 cm 3 cajones (Gris) / Agata base unit 100 cm 3 drawers (Grey) /
 Meuble Agata 100 cm 3 tiroirs (Gris) / Тумба под раковину Agata 100 см с 3 ящиками (Серая)

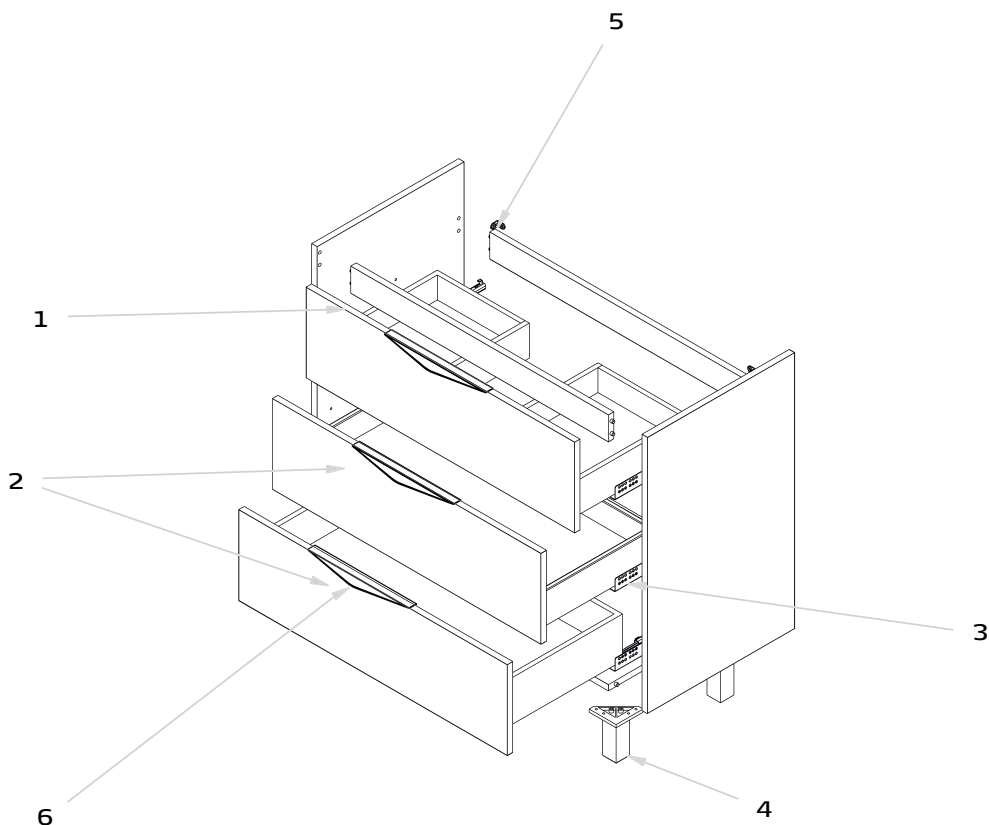

| Pieza Pièce Pièce Деталь | Referencia Reference Référence АРТИКУЛ | Descripción | Description | Description | Описание |
|-----------------------------------|---|----------------------------|------------------------------------|----------------------------|--|
| 1 | 3862400 | Cajón alto en gris | Grey upper drawer | Tiroir haut gris | Высокий ящик серого цвета |
| 2 | 3862500 | Cajón bajo en gris | Grey lower drawer | Tiroir bas gris | Низкий ящик серого цвета |
| 3 | 3952300 | Juego de guías 350 mm | Set of rails 350 mm furniture unit | Jeu de rails 350 mm meuble | Комплект направляющих 350 мм для шкафа |
| 4 | 3956100 | Pata cromada 40x40x100 cm | Chromed leg support 40x40x100 cm | Pied chromé 40x40x100 cm | Ножка хромированная 40x40x100 см |
| 5 | 3862800 | Escuadra a pared seguridad | Safety wall brackets | Équerre au mur de sécurité | Кронштейн для надежного настенного крепления |
| 6 | 3863000 | Asa (1 unidad) | Handle (1 unit) | Poignée (1 unité) | Ручка-дужка (1 штука) |

Columna Jade (Roble Bardolino) / Jade column unit (Bardolino oak) /
 Colonne Jade (Chêne bardolino) / Шкаф-пенал Jade (Дуб Бардолино)

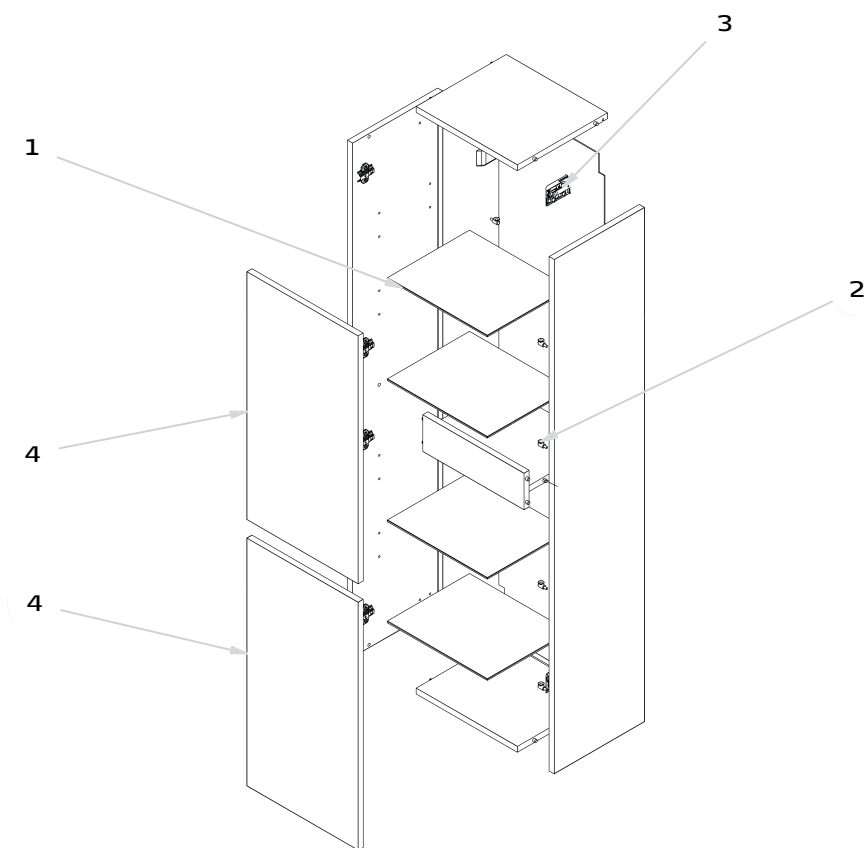

| Pieza Pièce Деталь | Referencia Reference Référence АРТИКУЛ | Descripción | Description | Description | Описание |
|--------------------------|---|---|---|--|--|
| 1 | 3951300 | Bandeja de cristal columna interior | Glass tray column interior | Étagère en verre intérieur de la colonne | Стекланный внутренний лоток для пенала |
| 2 | 3951400 | Bolsa topos sujeción balda a columna. 8 unidades | Bag fixing stops shelf column unit. 8 units | Sac butoirs étagère colonne. 8 unités | Комплект ограничителей - держателей для полок. 8 штуки |
| 3 | 3966000 | Sujeción. Interior armario | Furniture unit fixations. Cabinet interior | Fixations. Intérieur armoire | Крепление к стене мебели. Внутренняя часть шкафа |
| 4 | 3952973 | Puerta en roble bardolino | Bardolino oak door | Porte en chêne bardolino | Дверь цвета "дуб бардолино" |

Columna Jade (Blanco) / Jade column unit (White) /
 Colonne Jade (Blanc) / Шкаф-пенал Jade (Белый)

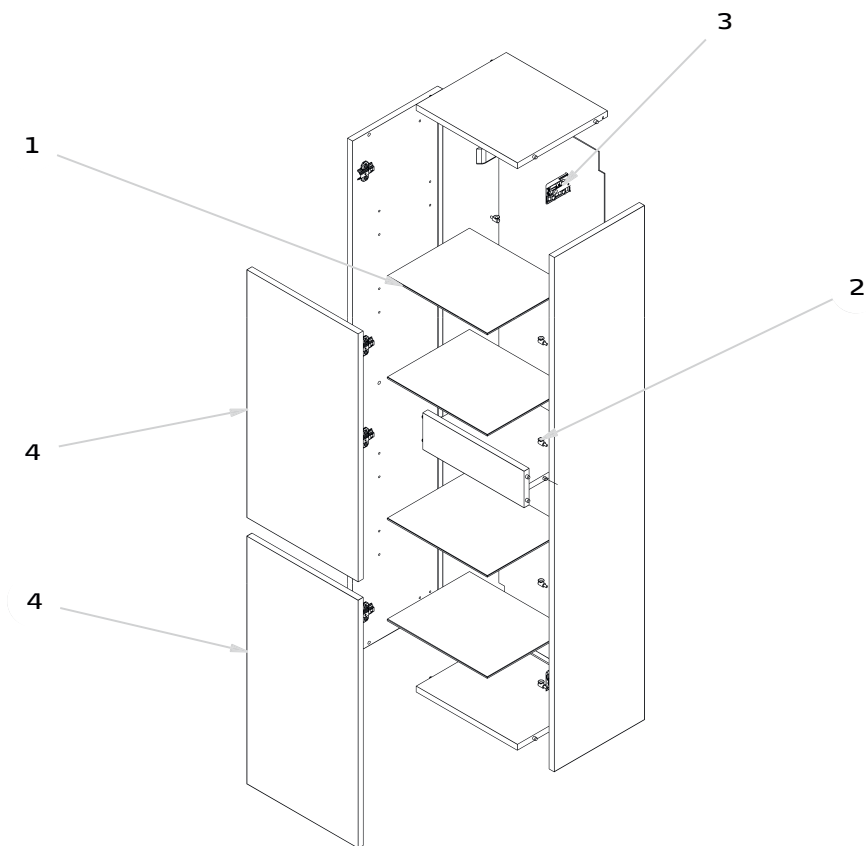

| Pieza Pièce Деталь | Referencia Référence АРТИКУЛ | Descripción | Description | Description | Описание |
|--------------------------|------------------------------------|---|---|--|--|
| 1 | 3951300 | Bandeja de cristal columna interior | Glass tray column interior | Étagère en verre intérieur de la colonne | Стекло́нный внутренни́й лоток для пенала |
| 2 | 3951400 | Bolsa topes sujeción balda a columna. 8 unidades | Bag fixing stops shelf column unit. 8 units | Sac butoirs étagère colonne. 8 unités | Комплеќт ограни́чителей - держате́лей для поло́к. 8 штуки |
| 3 | 3966000 | Sujeción. Interior armario | Furniture unit fixations. Cabinet interior | Fixations. Intérieur armoire | Крепле́ние к стене мебе́ли. Внутренняя часть шкафа |
| 4 | 3950800 | Puerta en blanco | White door | Porte en blanc | Дверь белого цвета |

Columna Jade (Mali wengé) / Jade column unit (Mali wenge) /
 Colonne Jade (Mali wenge) / Шкаф-пенал Jade (Мали Венге)

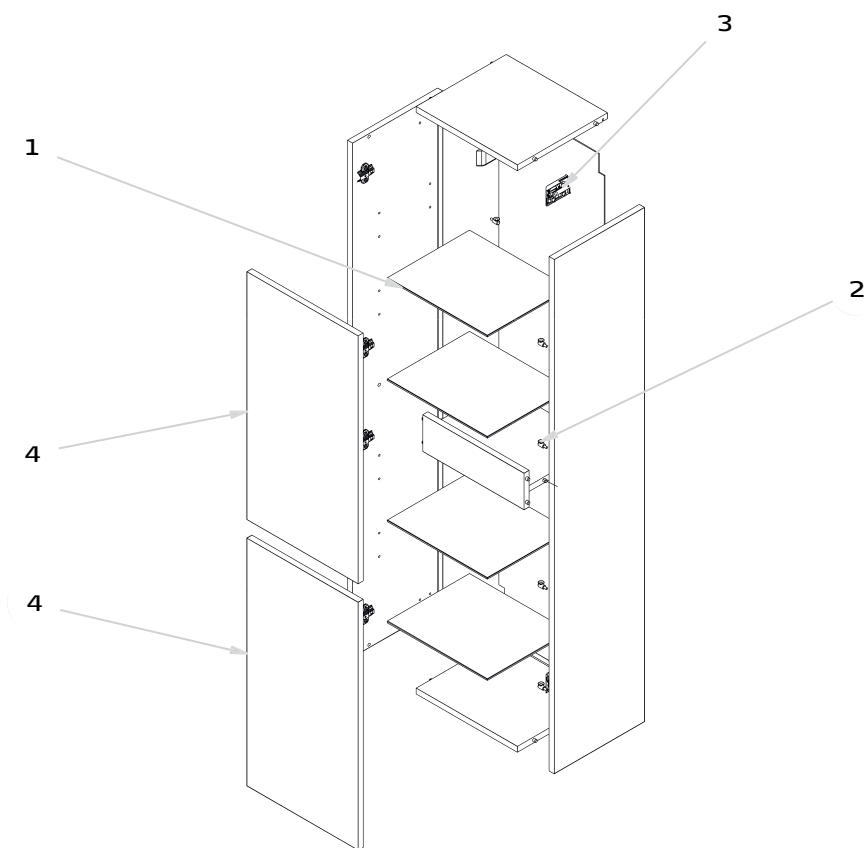

| Pieza Pièce Деталь | Referencia Référence АРТИКУЛ | Descripción | Description | Description | Описание |
|--------------------------|------------------------------------|---|---|--|--|
| 1 | 3951300 | Bandeja de cristal columna interior | Glass tray column interior | Étagère en verre intérieur de la colonne | Стекланный внутренний лоток для пенала |
| 2 | 3951400 | Bolsa topos sujeción balda a columna. 8 unidades | Bag fixing stops shelf column unit. 8 units | Sac butoirs étagère colonne. 8 unités | Комплект ограничителей - держателей для полок. 8 штуки |
| 3 | 3966000 | Sujeción. Interior armario | Furniture unit fixations. Cabinet interior | Fixations. Intérieur armoire | Крепление к стене мебели. Внутренняя часть шкафа |
| 4 | 3952868 | Puerta en mali wengé | Mali wenge door | Porte en mali wenge | Дверь цвета "мали венге" |

Mueble Jade 60 cm 2 cajones (Roble Bardolino) / Jade base unit 60 cm 2 drawers (Bardolino oak) /
 Meuble Jade 60 cm 2 tiroirs (Chêne bardolino) / Тумба под раковину Jade 60 см с 2 ящиками (Дуб Бардолино)

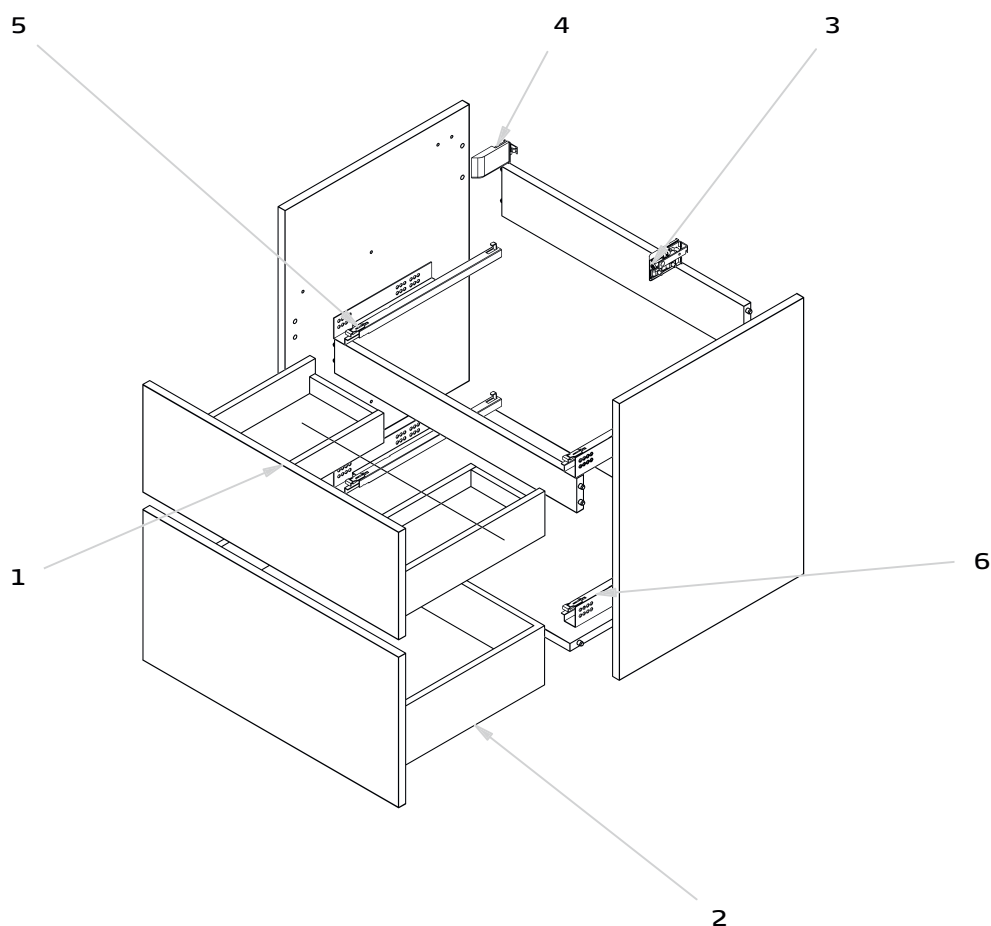

| Pieza Pièce Деталь | Referencia Référence АРТИКУЛ | Descripción | Description | Description | Описание |
|--------------------------|------------------------------------|------------------------------------|---|---------------------------------|---|
| 1 | 3951773 | Cajón alto en roble bardolino | Bardolino oak upper drawer | Tiroir hauts chêne bardolino | Высокий ящик цвета "дуб бардолино" |
| 2 | 3952773 | Cajón bajo en roble bardolino | Bardolino oak lower drawer | Tiroir bas chêne bardolino | Низкий ящик цвета "дуб бардолино" |
| 3, 4 | 3966000 | Sujeción. Interior armario | Furniture unit fixations. Cabinet interior | Fixations. Intérieur armoire | Крепление к стене мебели. Внутренняя часть шкафа |
| 5, 6 | 3951200 | Juego de guías 350 mm amortiguadas | Set of soft-closing rails 350 mm | Jeu de rails 350 mm amortis | Комплект направляющих 350 мм с механизмом амортизации для шкафа |

Mueble Jade 60 cm 2 cajones (Blanco) / Jade base unit 60 cm 2 drawers (White) /
 Meuble Jade 60 cm 2 tiroirs (Blanc) / Тумба под раковину Jade 60 см с 2 ящиками (Белая)

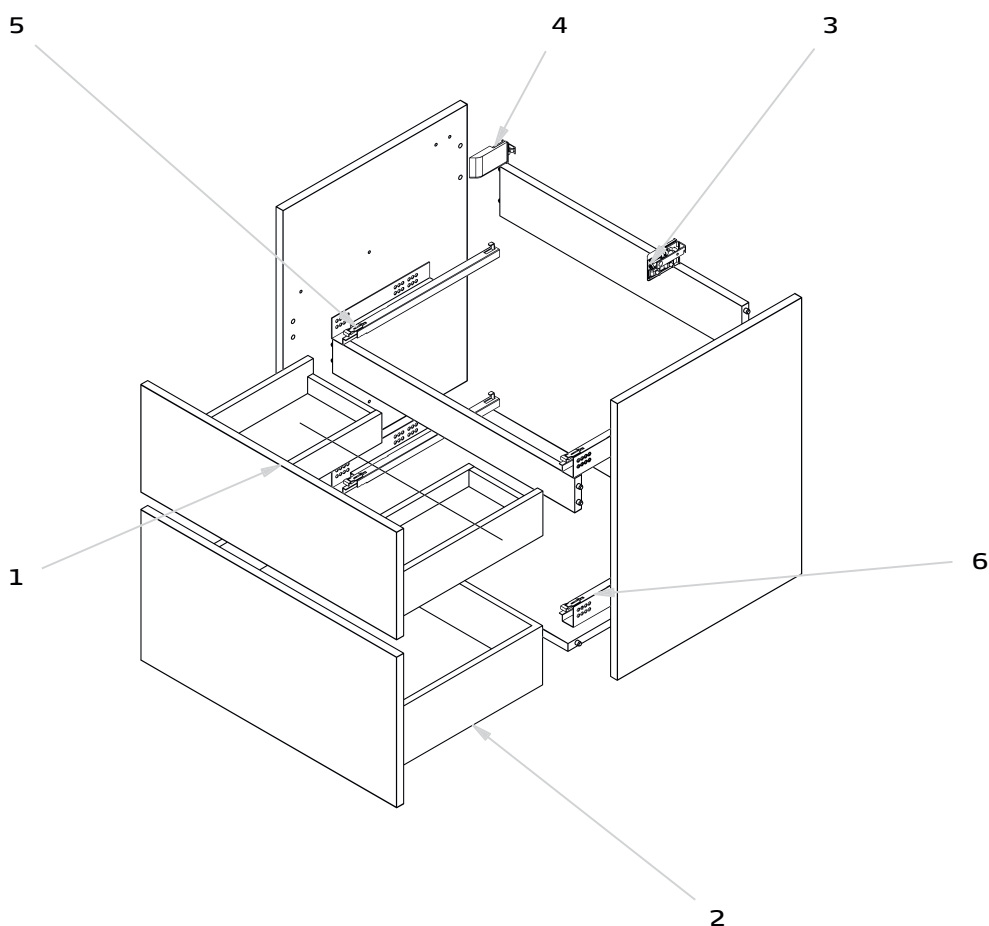

| Pieza Pièce Деталь | Referencia Référence АРТИКУЛ | Descripción | Description | Description | Описание |
|--------------------------|------------------------------------|---|---|---------------------------------|---|
| 1 | 3950000 | Cajón alto en blanco | White upper drawer | Tiroir hauts blanc | Высокий ящик белого цвета |
| 2 | 3950100 | Cajón bajo en blanco | White lower drawer | Tiroir bas blanc | Низкий ящик белого цвета |
| 3, 4 | 3966000 | Sujeción. Interior armario | Furniture unit fixations. Cabinet interior | Fixations. Intérieur armoire | Крепление к стене мебели. Внутренняя часть шкафа |
| 5, 6 | 3951200 | Juego de guías 350 mm amortiguadas | Set of soft-closing rails 350 mm | Jeu de rails 350 mm amortis | Комплект направляющих 350 мм с механизмом амортизации для шкафа |

Mueble Jade 60 cm 2 cajones (Mali wengé) / Jade base unit 60 cm 2 drawers (Mali wenge) /
 Meuble Jade 60 cm 2 tiroirs (Mali wenge) / Тумба под раковину Jade 60 см с 2 ящиками (Мали Венге)

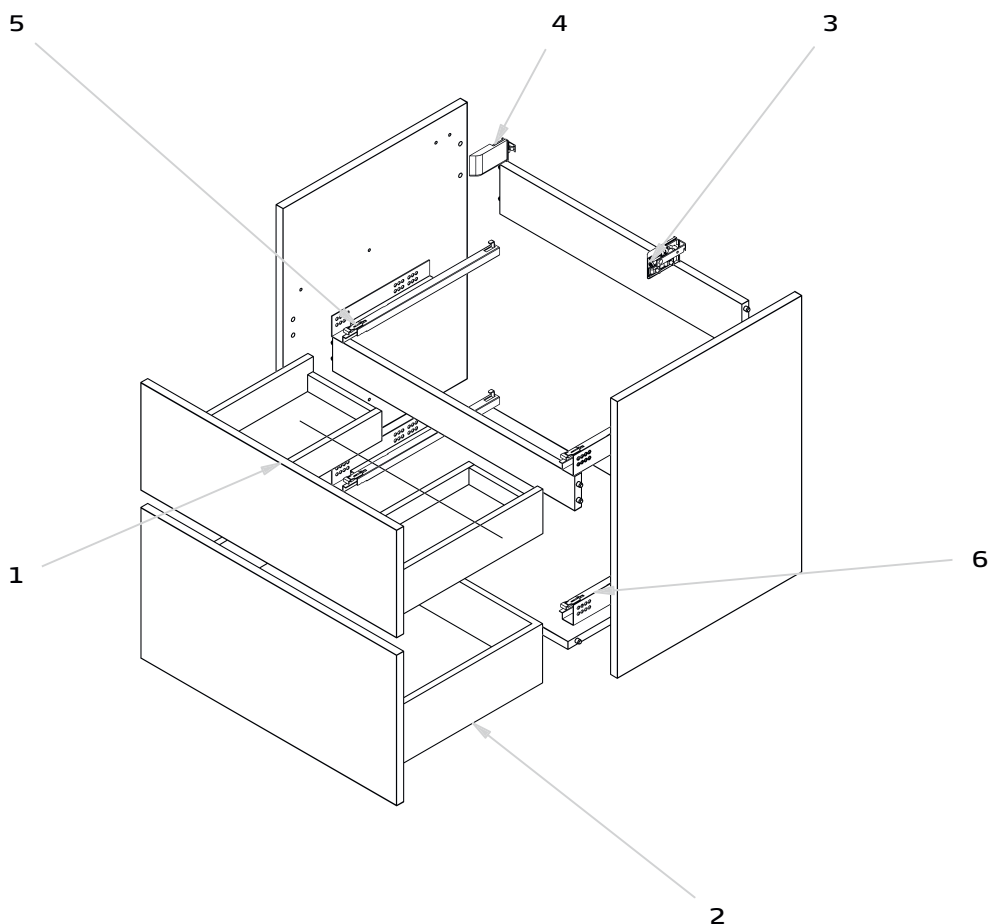

| Pieza Pièce Рièce Деталь | Referencia Reference Référence АРТИКУЛ | Descripción | Description | Description | Описание |
|-----------------------------------|---|---------------------------------------|---|---------------------------------|---|
| 1 | 3951768 | Cajón alto en mali wengé | Mali wenge upper drawer | Tiroir hauts mali wenge | Высокий ящик цвета "мали венге" |
| 2 | 3952768 | Cajón bajo en mali wengé | Mali wenge lower drawer | Tiroir bas mali wenge | Низкий ящик цвета "мали венге" |
| 3, 4 | 3966000 | Sujeción. Interior armario | Furniture unit fixations. Cabinet interior | Fixations. Intérieur armoire | Крепление к стене мебели. Внутренняя часть шкафа |
| 5, 6 | 3951200 | Juego de guías 350 mm amortiguadas | Set of soft-closing rails 350 mm | Jeu de rails 350 mm amortis | Комплект направляющих 350 мм с механизмом амортизации для шкафа |

Mueble Jade 80 cm 2 cajones (Roble bardolino) / Jade base unit 80 cm 2 drawers (Bardolino oak) /
 Meuble Jade 80 cm 2 tiroirs (Chêne bardolino) / Тумба под раковину Jade 80 см с 2 ящиками (Дуб Бардолино)

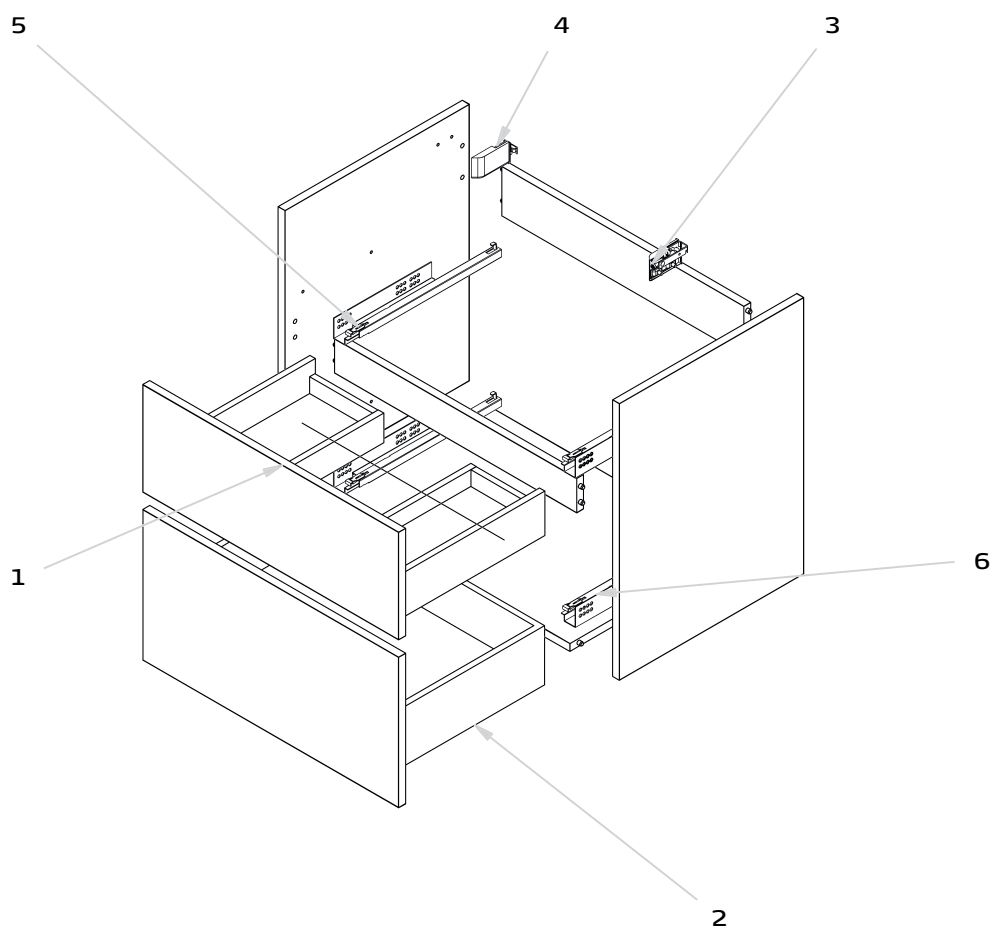

| Pieza Pièce Деталь | Referencia Référence АРТИКУЛ | Descripción | Description | Description | Описание |
|--------------------------|------------------------------------|------------------------------------|---|---------------------------------|---|
| 1 | 3952473 | Cajón alto en roble bardolino | Bardolino oak upper drawer | Tiroir hauts chêne bardolino | Высокий ящик цвета "дуб бардолино" |
| 2 | 3952573 | Cajón bajo en roble bardolino | Bardolino oak lower drawer | Tiroir bas chêne bardolino | Низкий ящик цвета "дуб бардолино" |
| 3, 4 | 3966000 | Sujeción. Interior armario | Furniture unit fixations. Cabinet interior | Fixations. Intérieur armoire | Крепление к стене мебели. Внутренняя часть шкафа |
| 5, 6 | 3951200 | Juego de guías 350 mm amortiguadas | Set of soft-closing rails 350 mm | Jeu de rails 350 mm amortis | Комплект направляющих 350 мм с механизмом амортизации для шкафа |

Mueble Jade 80 cm 2 cajones (Blanco) / Jade base unit 80 cm 2 drawers (White) /
 Meuble Jade 80 cm 2 tiroirs (Blanc) / Тумба под раковину Jade 80 см с 2 ящиками (Белая)

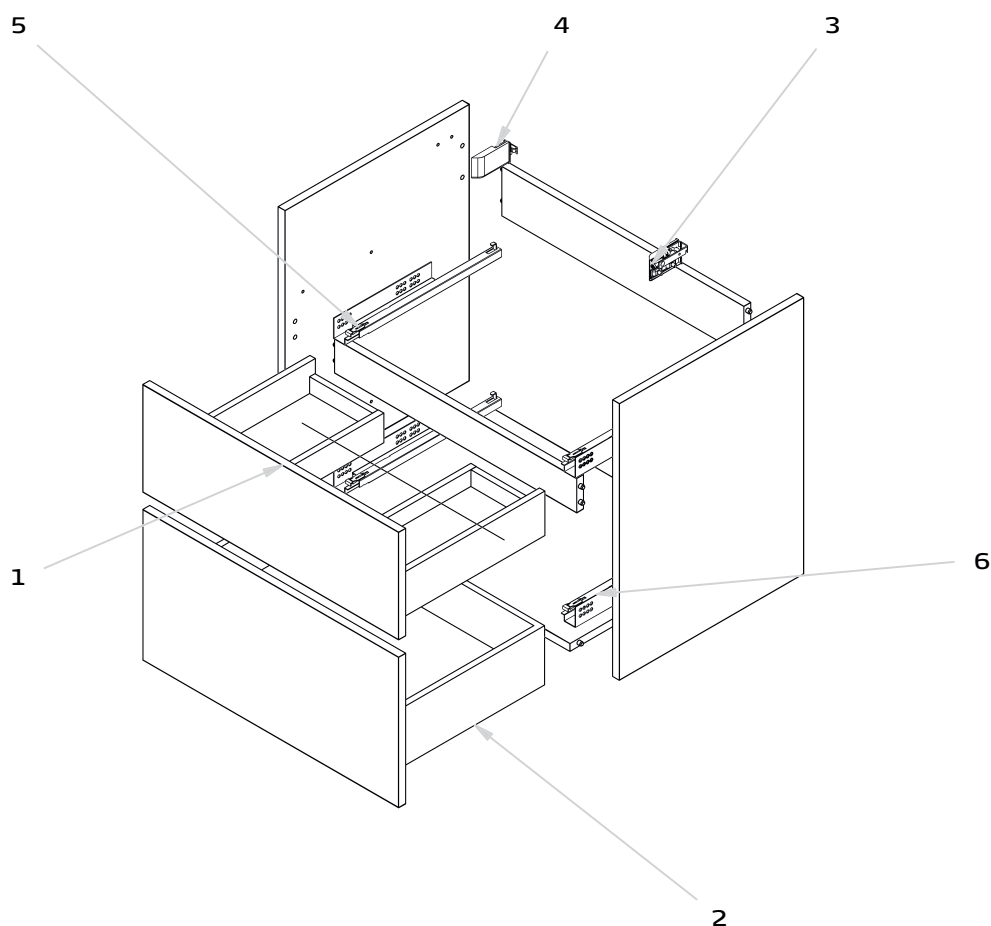

| Pieza Pièce Рièce Деталь | Referencia Reference Référence АРТИКУЛ | Descripción | Description | Description | Описание |
|-----------------------------------|---|---|---|---------------------------------|---|
| 1 | 3950400 | Cajón alto en blanco | White upper drawer | Tiroir hauts blanc | Высокий ящик белого цвета |
| 2 | 3950500 | Cajón bajo en blanco | White lower drawer | Tiroir bas blanc | Низкий ящик белого цвета |
| 3, 4 | 3966000 | Sujeción. Interior armario | Furniture unit fixations. Cabinet interior | Fixations. Intérieur armoire | Крепление к стене мебели. Внутренняя часть шкафа |
| 5, 6 | 3951200 | Juego de guías 350 mm amortiguadas | Set of soft-closing rails 350 mm | Jeu de rails 350 mm amortis | Комплект направляющих 350 мм с механизмом амортизации для шкафа |

Mueble Jade 80 cm 2 cajones (Mali wengé) / Jade base unit 80 cm 2 drawers (Mali wenge) /
 Meuble Jade 80 cm 2 tiroirs (Mali wenge) / Тумба под раковину Jade 80 см с 2 ящиками (Мали Венге)

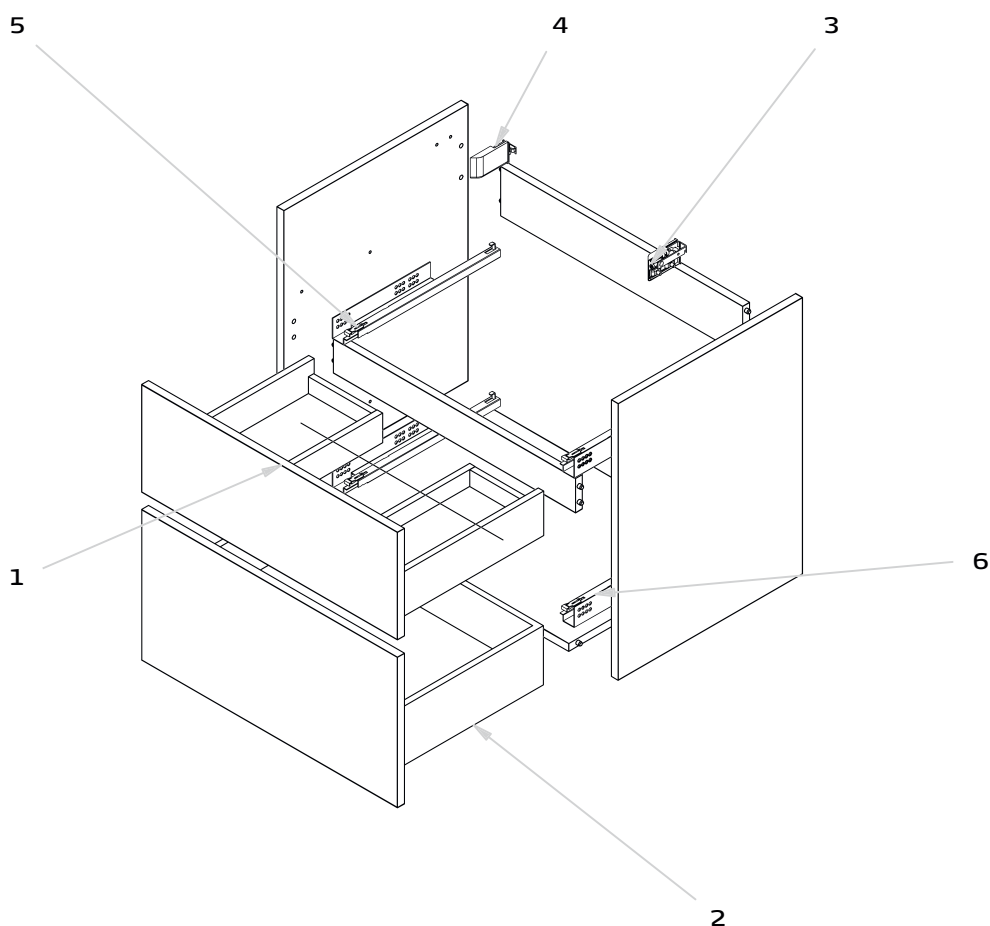

| Pieza Pièce Деталь | Referencia Reference Référence АРТИКУЛ | Descripción | Description | Description | Описание |
|--------------------------|---|---------------------------------------|---|---------------------------------|---|
| 1 | 3952468 | Cajón alto en mali wengé | Mali wenge upper drawer | Tiroir hauts mali wenge | Высокий ящик цвета "мали венге" |
| 2 | 3952568 | Cajón bajo en mali wengé | Mali wenge lower drawer | Tiroir bas mali wenge | Низкий ящик цвета "мали венге" |
| 3, 4 | 3966000 | Sujeción. Interior armario | Furniture unit fixations. Cabinet interior | Fixations. Intérieur armoire | Крепление к стене мебели. Внутренняя часть шкафа |
| 5, 6 | 3951200 | Juego de guías 350 mm amortiguadas | Set of soft-closing rails 350 mm | Jeu de rails 350 mm amortis | Комплект направляющих 350 мм с механизмом амортизации для шкафа |

Mueble Jade 80 cm 3 cajones (Roble bardolino) / Jade base unit 80 cm 3 drawers (Bardolino oak) /
 Meuble Jade 80 cm 3 tiroirs (Chêne bardolino) / Тумба под раковину Jade 80 см с 3 ящиками (Дуб Бардолино)

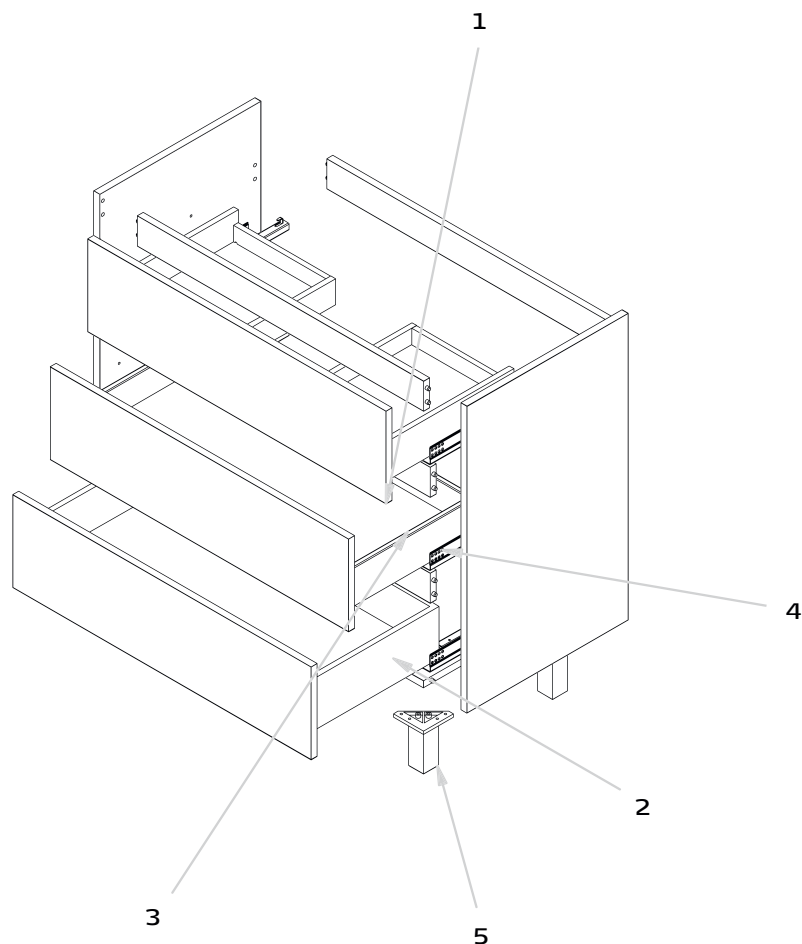

| Pieza Pièce Pièce Деталь | Referencia Reference Référence АРТИКУЛ | Descripción | Description | Description | Описание |
|-----------------------------------|---|---------------------------------------|--|---|--|
| 1 | 3952473 | Cajón alto en roble bardolino | Bardolino oak upper drawer | Tiroir hauts chêne bardolino | Высокий ящик цвета "дуб бардолино" |
| 2, 3 | 3951973 | Cajón bajo y medio en roble bardolino | Bardolino oak lower drawer and middle drawer | Tiroir inférieur et au milieu chêne bardolino | Низкий и средний ящики цвета "дуб бардолино" |
| 4 | 3952300 | Juego de guías 350 mm | Set of rails 350 mm furniture unit | Jeu de rails 350 mm meuble | Комплект направляющих 350 мм для шкафа |
| 5 | 3956100 | Pata cromada 40x40x100 cm. 1 unidad | Chromed leg support 40x40x100 cm. 1 unit | Pied chromé 40x40x100 cm. 1 unité | Ножка хромированная 40x40x100 см. 1 штука |

Mueble Jade 80 cm 3 cajones (Blanco) / Jade base unit 80 cm 3 drawers (White) /
 Meuble Jade 80 cm 3 tiroirs (Blanc) / Тумба под раковину Jade 80 см с 3 ящиками (Белая)

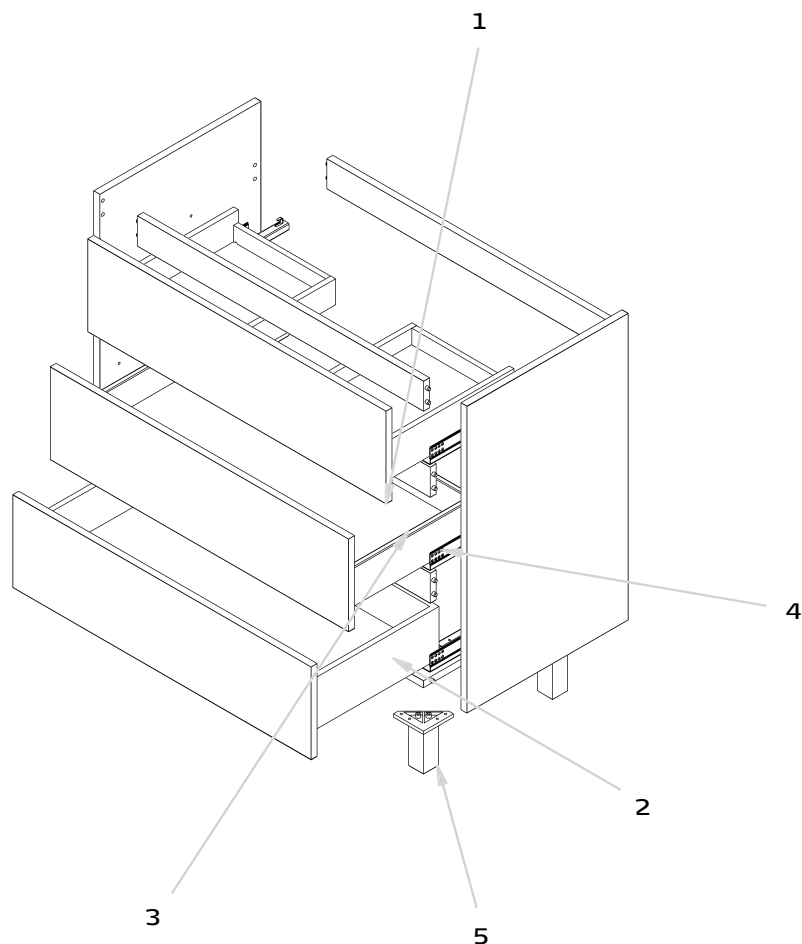

| Pieza Pièce Деталь | Referencia Référence АРТИКУЛ | Descripción | Description | Description | Описание |
|--------------------------|------------------------------------|--|--|-----------------------------------|---|
| 1 | 3951700 | Cajón alto en blanco | White upper drawer | Tiroir hauts blanc | Высокий ящик белого цвета |
| 2 | 3951900 | Cajón bajo en blanco | White lower drawer | Tiroir bas blanc | Низкий ящики белого цвета |
| 3 | 3951800 | Cajón medio en blanco | White middle drawer | Tiroir au milieu blanc | Средний ящик белого цвета |
| 4 | 3952300 | Juego de guías 350 mm | Set of rails 350 mm furniture unit | Jeu de rails 350 mm meuble | Комплект направляющих 350 мм для шкафа |
| 5 | 3956100 | Pata cromada 40x40x100 cm. 1 unidad | Chromed leg support 40x40x100 cm. 1 unit | Pied chromé 40x40x100 cm. 1 unité | Ножка хромированная 40x40x100 см. 1 штука |

Mueble Jade 80 cm 3 cajones (Mali wengé) / Jade base unit 80 cm 3 drawers (Mali wenge) /
 Meuble Jade 80 cm 3 tiroirs (Mali wenge) / Тумба под раковину Jade 80 см с 3 ящиками (Мали Венге)

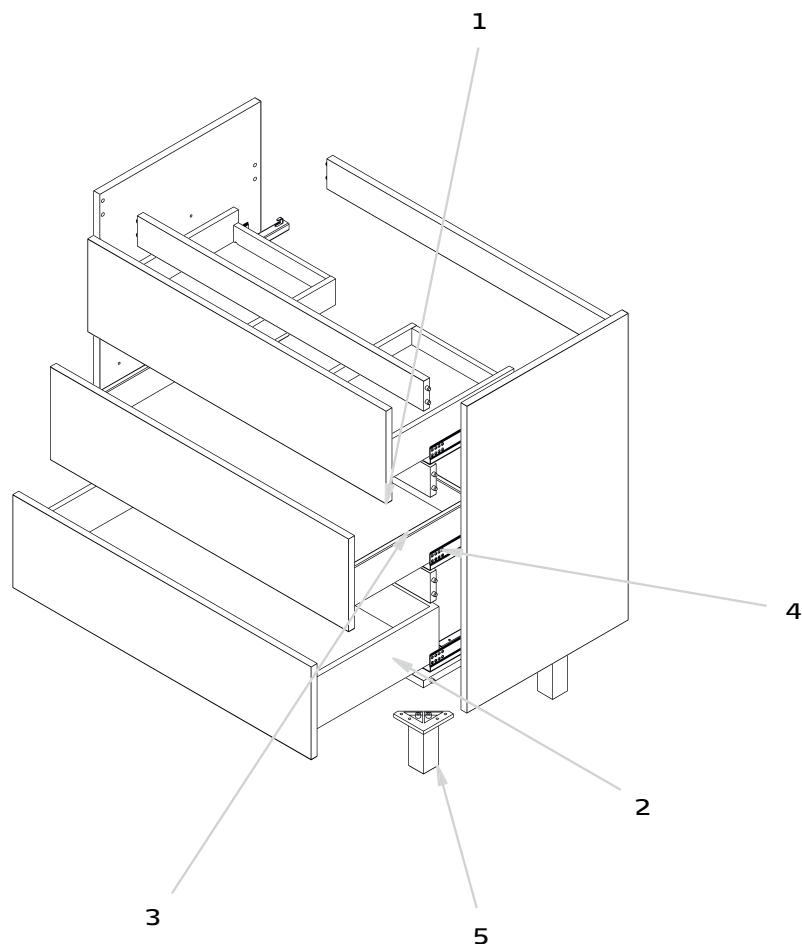

| Pieza Pièce Деталь | Referencia Référence АРТИКУЛ | Descripción | Description | Description | Описание |
|--------------------------|------------------------------------|-------------------------------------|--|--|---|
| 1 | 3952468 | Cajón alto en mali wengé | Mali wenge upper drawer | Tiroir hauts mali wenge | Высокий ящик цвета "мали венге" |
| 2, 3 | 3951968 | Cajón bajo y medio en mali wengé | Mali wenge lower and middle drawer | Tiroir inférieur et au milieu mali wenge | Низкий и средний ящики цвета "мали венге" |
| 4 | 3952300 | Juego de guías 350 mm amortiguadas | Set of soft-closing rails 350 mm | Jeu de rails 350 mm amortis | Комплект направляющих 350 мм с механизмом амортизации для шкафа |
| 5 | 3956100 | Pata cromada 40x40x100 cm. 1 unidad | Chromed leg support 40x40x100 cm. 1 unit | Pied chromé 40x40x100 cm. 1 unité | Ножка хромированная 40x40x100 см. 1 штука |

Columna Ámbar (Blanco) / Ámbar column unit (White) /
 Colonne Ámbar (Blanc) / Шкаф-пенал Ámbar (Белая)

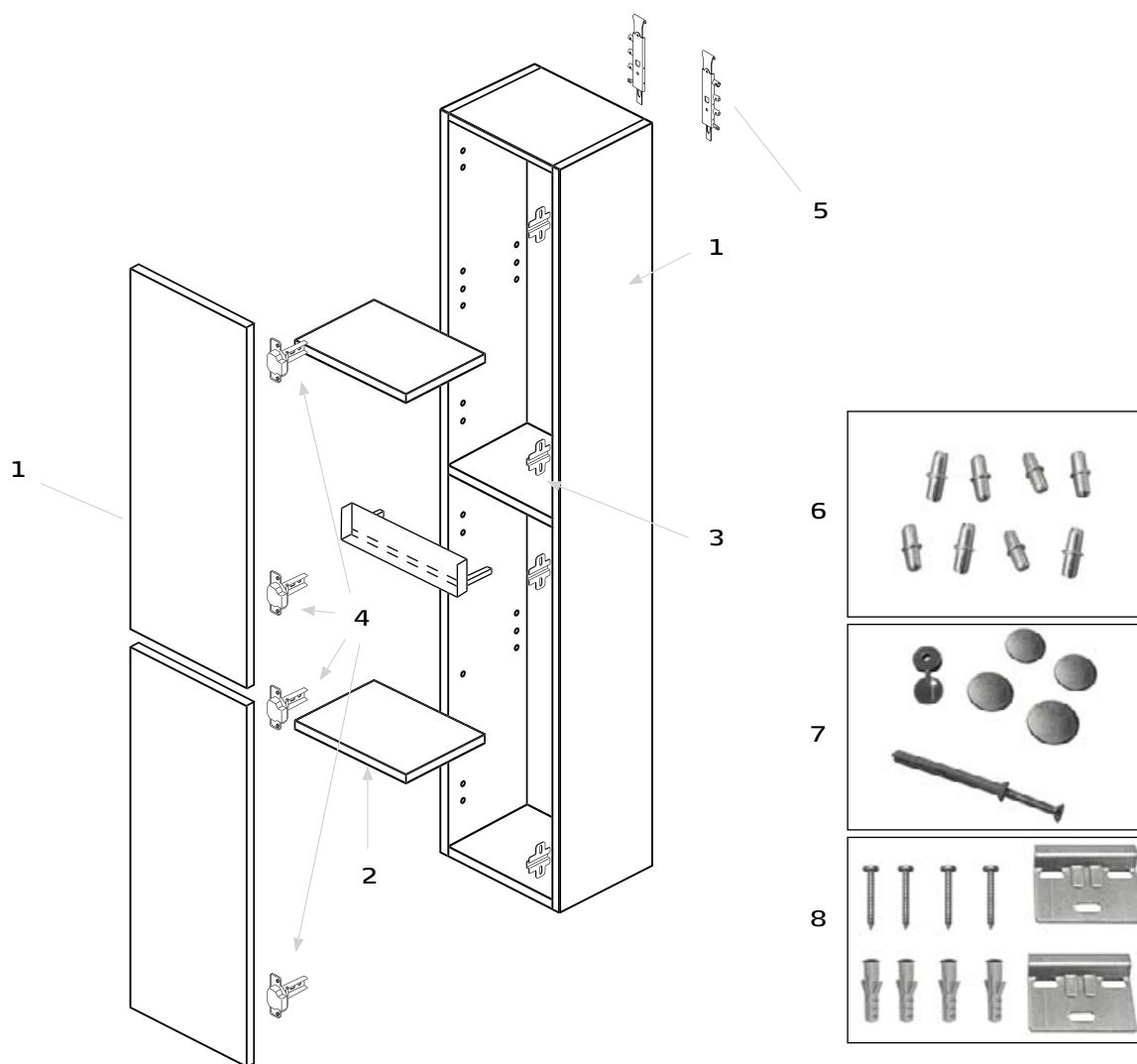

| Pieza Pièce Pièce Деталь | Referencia Référence Référence АРТИКУЛ | Descripción | Description | Description | Описание |
|-----------------------------------|---|---|------------------------------------|---|--|
| 1 | 3963400 | Puerta en blanco | White door | Porte en blanc | Дверь белого цвета |
| 2 | 3963600 | Balda interior en blanco | Inner shelf in white | Étagère intérieure blanc | Внутренняя полка белого цвета |
| 3 | 3962700 | Bisagra en armario interior. 1 unidad | Hinge for inner cabinet. 1 unit | Charnière armoire intérieur. 1 unité | Петля для внутренней части шкафа. 1 штука |
| 4 | 3962600 | Bisagra puerta | Door hinge | Charnière porte | Петля дверная |
| 5 | 3963800 | Sujeción trasera en columna | Rear fixation column unit | Fixation arrière colonne | Заднее крепление для пенала |
| 6 | 3963900 | Bolsa topes sujeción balda. 8 unidades | Bag fixing stops shelf. 8 units | Sac butoirs étagère. 8 unités | Комплект ограничителей - держателей для полок. 8 штуки |
| 7 | 3964000 | Sujeción parte trasera columna | Rear fixation column unit | Fixation partie arrière colonne | Крепление для задней части пенала |
| 8 | 3966100 | Sujeción en pared | Fixation to wall | Fixation au mur | Настенное крепление |
| 9 | 3964100 | Perfil interior | Inner profile | Profil intérieur | Внутренний профиль |

Columna Ámbar (Wengé) / Ámbar column unit (Wenge) /
 Colonne Ámbar (Wenge) / Шкаф-пенал Áмбар (Венге)

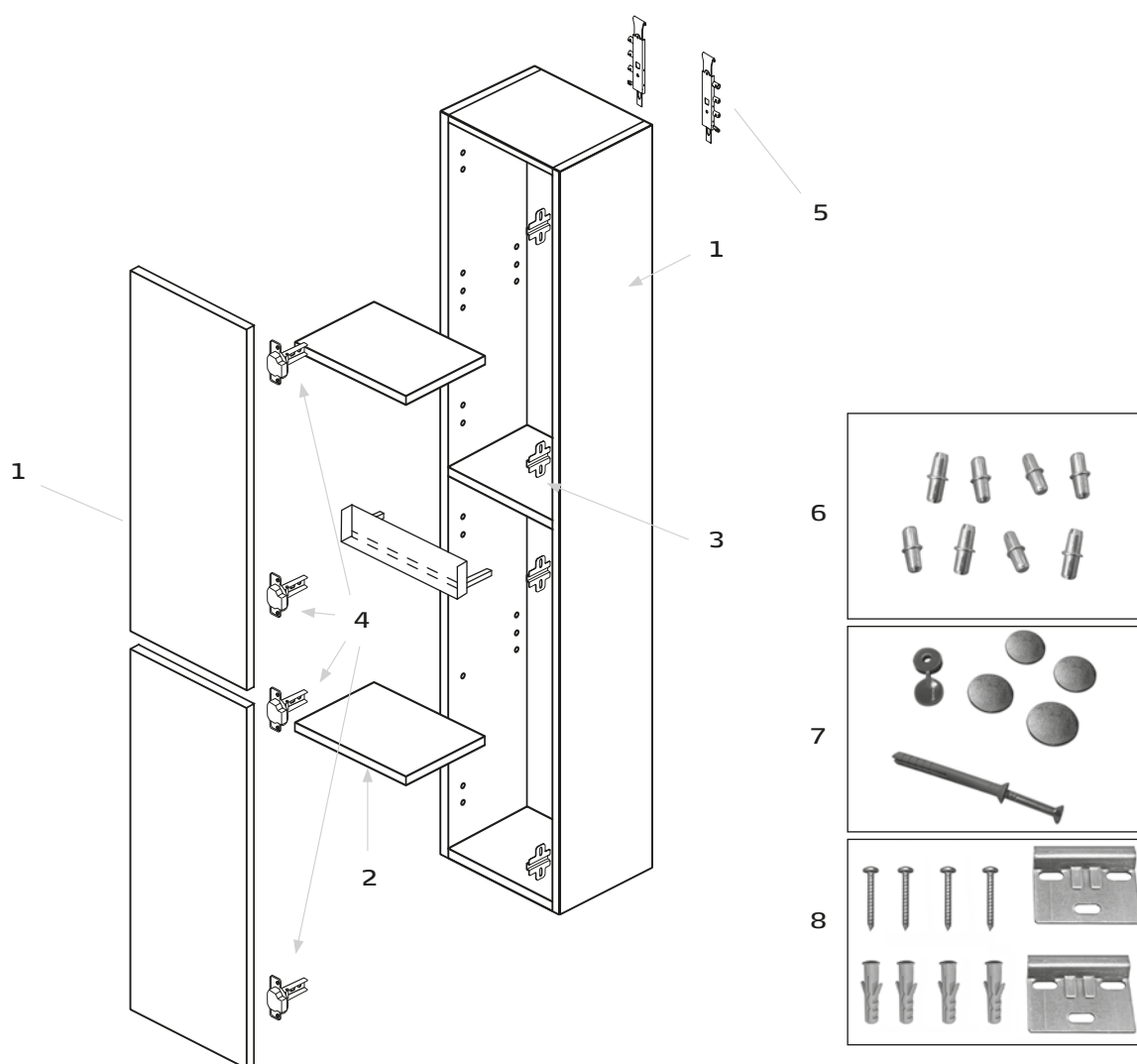

| Pieza Pièce Pièce Деталь | Referencia Reference Référence АРТИКУЛ | Descripción | Description | Description | Описание |
|-----------------------------------|---|---|------------------------------------|---|--|
| 1 | 3963500 | Puerta en wengé | Wenge door | Porte en wenge | Дверь цвета Венге |
| 2 | 3963700 | Balda interior en wengé | Inner shelf in wenge | Étagère intérieure wenge | Внутренняя полка цвета Венге |
| 3 | 3962700 | Bisagra en armario interior. 1 unidad | Hinge for inner cabinet. 1 unit | Charnière armoire intérieur. 1 unité | Петля для внутренней части шкафа. 1 штука |
| 4 | 3962600 | Bisagra puerta | Door hinge | Charnière porte | Петля дверная |
| 5 | 3963800 | Sujeción trasera en columna | Rear fixation column unit | Fixation arrière colonne | Заднее крепление для пенала |
| 6 | 3963900 | Bolsa topes sujeción balda. 8 unidades | Bag fixing stops shelf. 8 units | Sac butoirs étagère. 8 unités | Комплект ограничителей - держателей для полок. 8 штуки |
| 7 | 3964000 | Sujeción parte trasera columna | Rear fixation column unit | Fixation partie arrière colonne | Крепление для задней части пенала |
| 8 | 3966100 | Sujeción en pared | Fixation to wall | Fixation au mur | Настенное крепление |
| 9 | 3964100 | Perfil interior | Inner profile | Profil intérieur | Внутренний профиль |

Mueble Ámbar 60 cm (Blanco) / Ámbar base unit 60 cm (White) /
 Meuble Ámbar 60 cm (Blanc) / Тумба под раковину Ámbar 60 см (Белая)

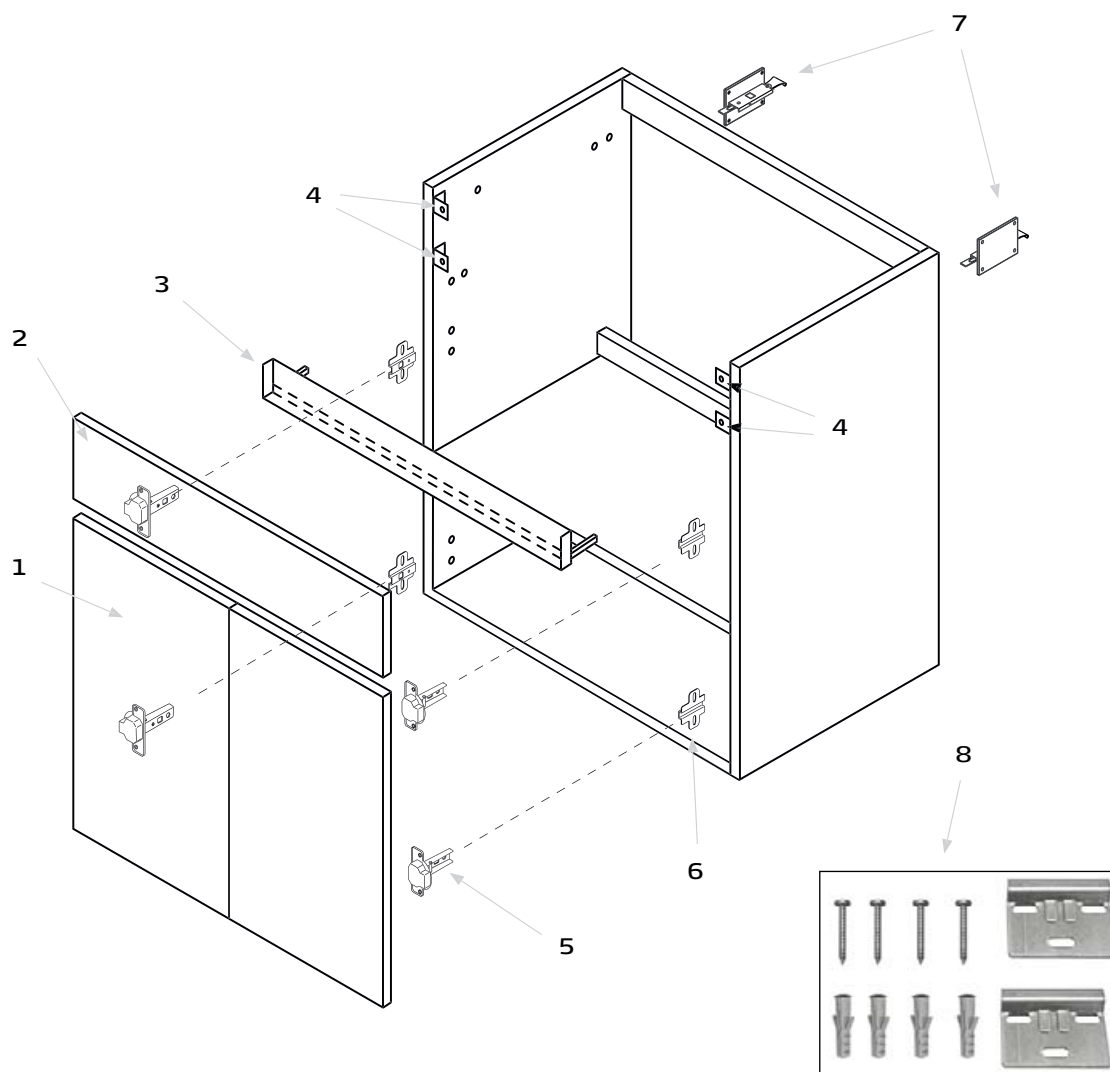

| Pieza Pièce Pièce Деталь | Referencia Référence Référence АРТИКУЛ | Descripción | Description | Description | Описание |
|-----------------------------------|---|------------------------------------|--|-------------------------------------|--|
| 1 | 3961000 | Puerta en blanco | White door | Porte en blanc | Дверь белого цвета |
| 2 | 3961200 | Frontal superior en blanco | Upper front white | Partie frontale supérieure en blanc | Верхняя фронтальная часть белого цвета |
| 3 | 3962200 | Perfil interior | Inner profile | Profil intérieur | Внутренний профиль |
| 4 | 3962500 | Unión soportes puertas | Supports doors | Supports portes | Соединение кронштейнов для дверей |
| 5 | 3962600 | Bisagra puerta | Door hinge | Charnière porte | Петля дверная |
| 6 | 3962700 | Bisagra en armario interior | Hinge for inner cabinet | Charnière armoire intérieur | Петля для внутренней части шкафа |
| 7 | 3966000 | Sujeción. Interior armario | Furniture unit fixations. Cabinet interior | Fixations. Intérieur armoire | Крепление к стене мебели. Внутренняя часть шкафа |
| 8 | 3966100 | Sujeción en pared | Fixation to wall | Fixation au mur | Настенное крепление |

Mueble Ámbar 60 cm (Wengé) / Ámbar base unit 60 cm (Wenge) /
 Meuble Ámbar 60 cm (Wenge) / Тумба под раковину Áмбар 60 см (Венге)

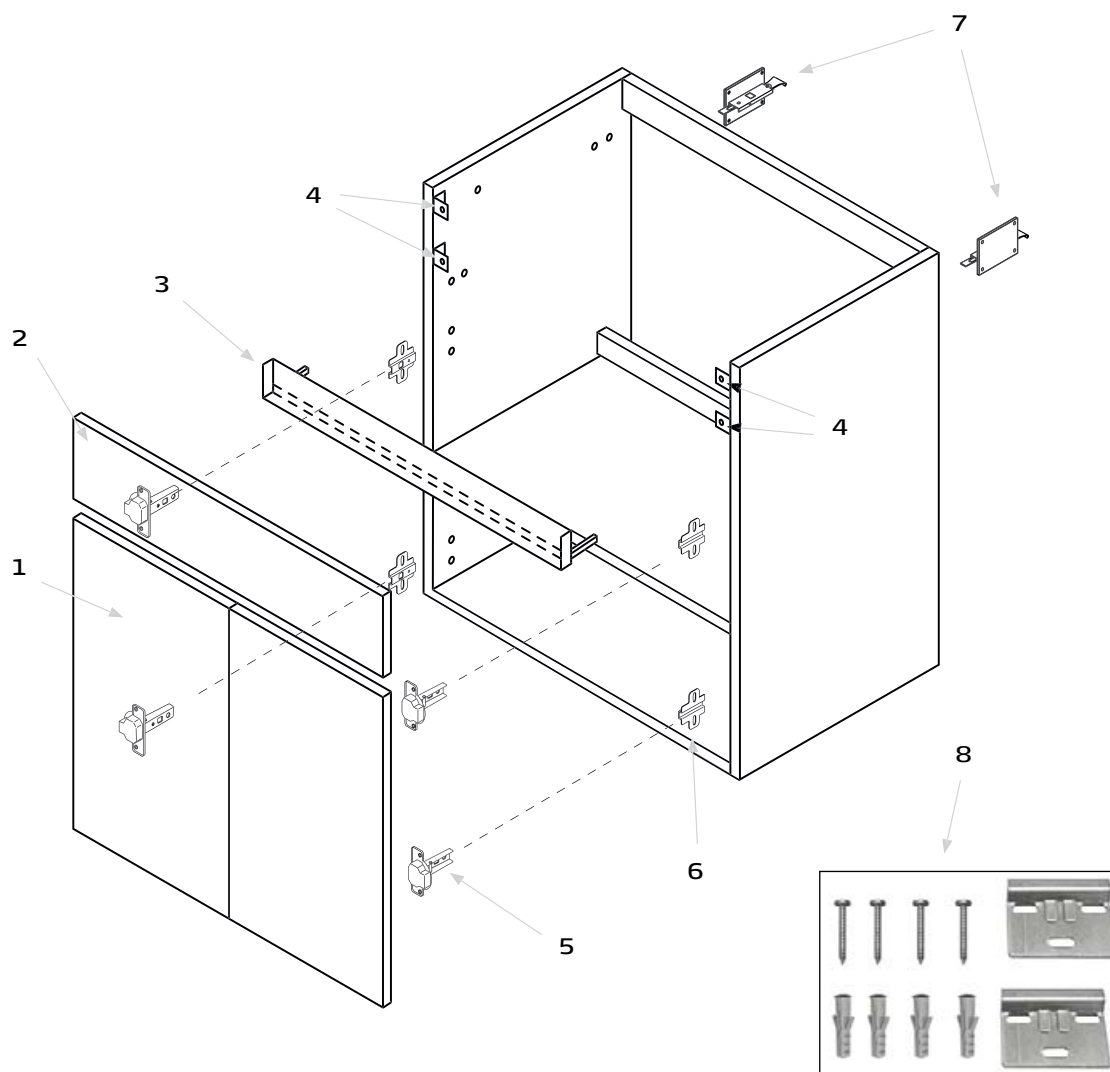

| Pieza Pièce Рièce Деталь | Referencia Reference Référence АРТИКУЛ | Descripción | Description | Description | Описание |
|-----------------------------------|---|-----------------------------|--|-------------------------------------|--|
| 1 | 3961100 | Puerta en wengé | Wenge door | Porte en wenge | Дверь цвета "венге" |
| 2 | 3961300 | Frontal superior en wengé | Upper front wenge | Partie frontale supérieure en wenge | Верхняя фронтальная часть цвета "венге" |
| 3 | 3962200 | Perfil interior | Inner profile | Profil intérieur | Внутренний профиль |
| 4 | 3962500 | Unión soportes puertas | Supports doors | Supports portes | Соединение кронштейнов для дверей |
| 5 | 3962600 | Bisagra puerta | Door hinge | Charnière porte | Петля дверная |
| 6 | 3962700 | Bisagra en armario interior | Hinge for inner cabinet | Charnière armoire intérieur | Петля для внутренней части шкафа |
| 7 | 3966000 | Sujeción. Interior armario | Furniture unit fixations. Cabinet interior | Fixations. Intérieur armoire | Крепление к стене мебели. Внутренняя часть шкафа |
| 8 | 3966100 | Sujeción en pared | Fixation to wall | Fixation au mur | Настенное крепление |

Mueble Ámbar 65 cm (Blanco) / Ámbar base unit 65 cm (White) /
 Meuble Ámbar 65 cm (Blanc) / Тумба под раковину Áмбар 65 см (Белая)

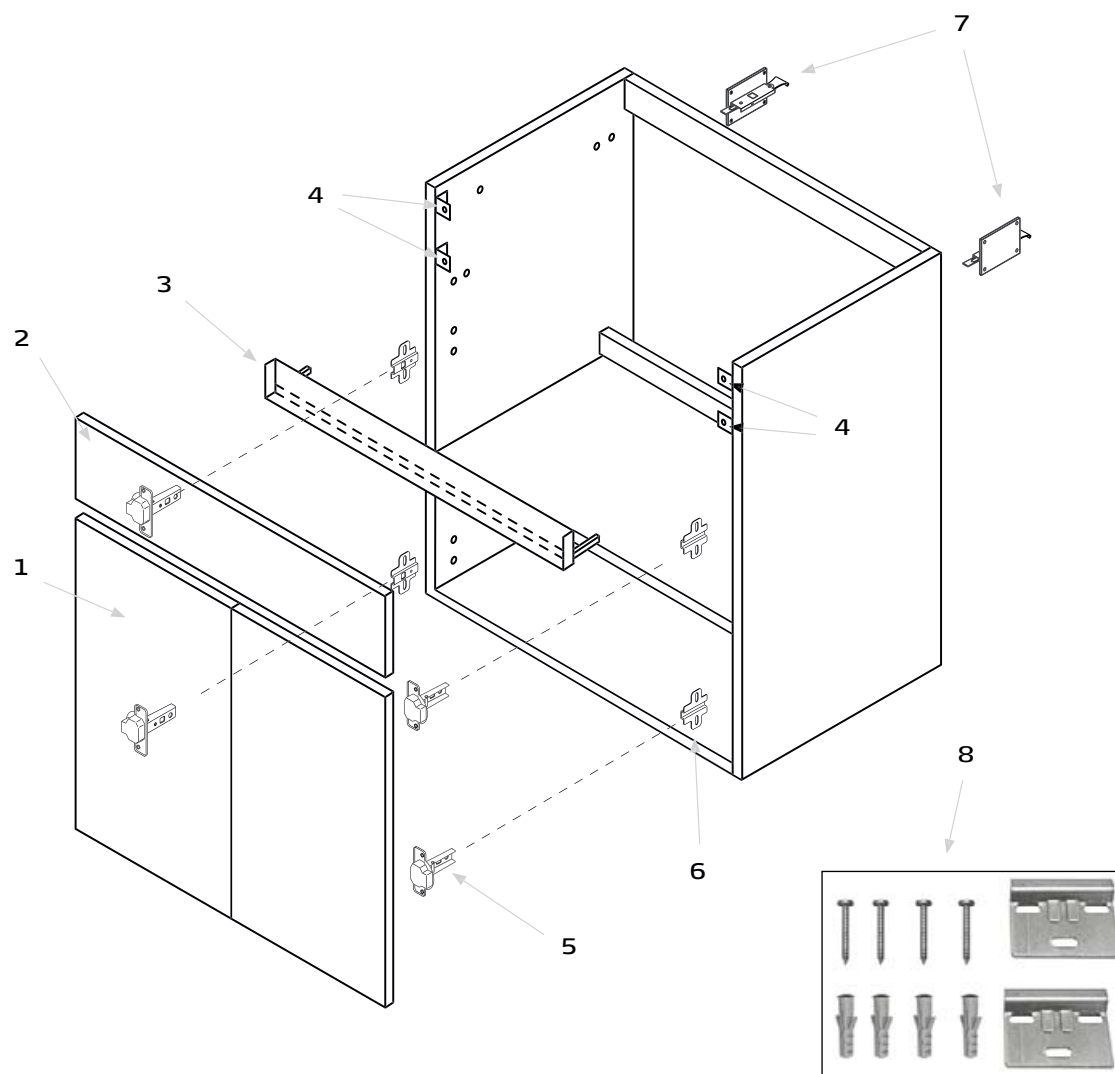

| Pieza Pièce Pièce Деталь | Referencia Reference Référence АРТИКУЛ | Descripción | Description | Description | Описание |
|-----------------------------------|---|------------------------------------|--|-------------------------------------|--|
| 1 | 3960800 | Puerta en blanco | White door | Porte en blanc | Дверь белого цвета |
| 2 | 3964400 | Frontal superior en blanco | Upper front white | Partie frontale supérieure en blanc | Верхняя фронтальная часть белого цвета |
| 3 | 3962300 | Perfil interior | Inner profile | Profil intérieur | Внутренний профиль |
| 4 | 3962500 | Unión soportes puertas | Supports doors | Supports portes | Соединение кронштейнов для дверей |
| 5 | 3962600 | Bisagra puerta | Door hinge | Charnière porte | Петля дверная |
| 6 | 3962700 | Bisagra en armario interior | Hinge for inner cabinet | Charnière armoire intérieur | Петля для внутренней части шкафа |
| 7 | 3966000 | Sujeción. Interior armario | Furniture unit fixations. Cabinet interior | Fixations. Intérieur armoire | Крепление к стене мебели. Внутренняя часть шкафа |
| 8 | 3966100 | Sujeción en pared | Fixation to wall | Fixation au mur | Настенное крепление |

Mueble Ámbar 65 cm (Wengé) / Ámbar base unit 65 cm (Wenge) /
 Meuble Ámbar 65 cm (Wenge) / Тумба под раковину Ámbar 65 см (Венге)

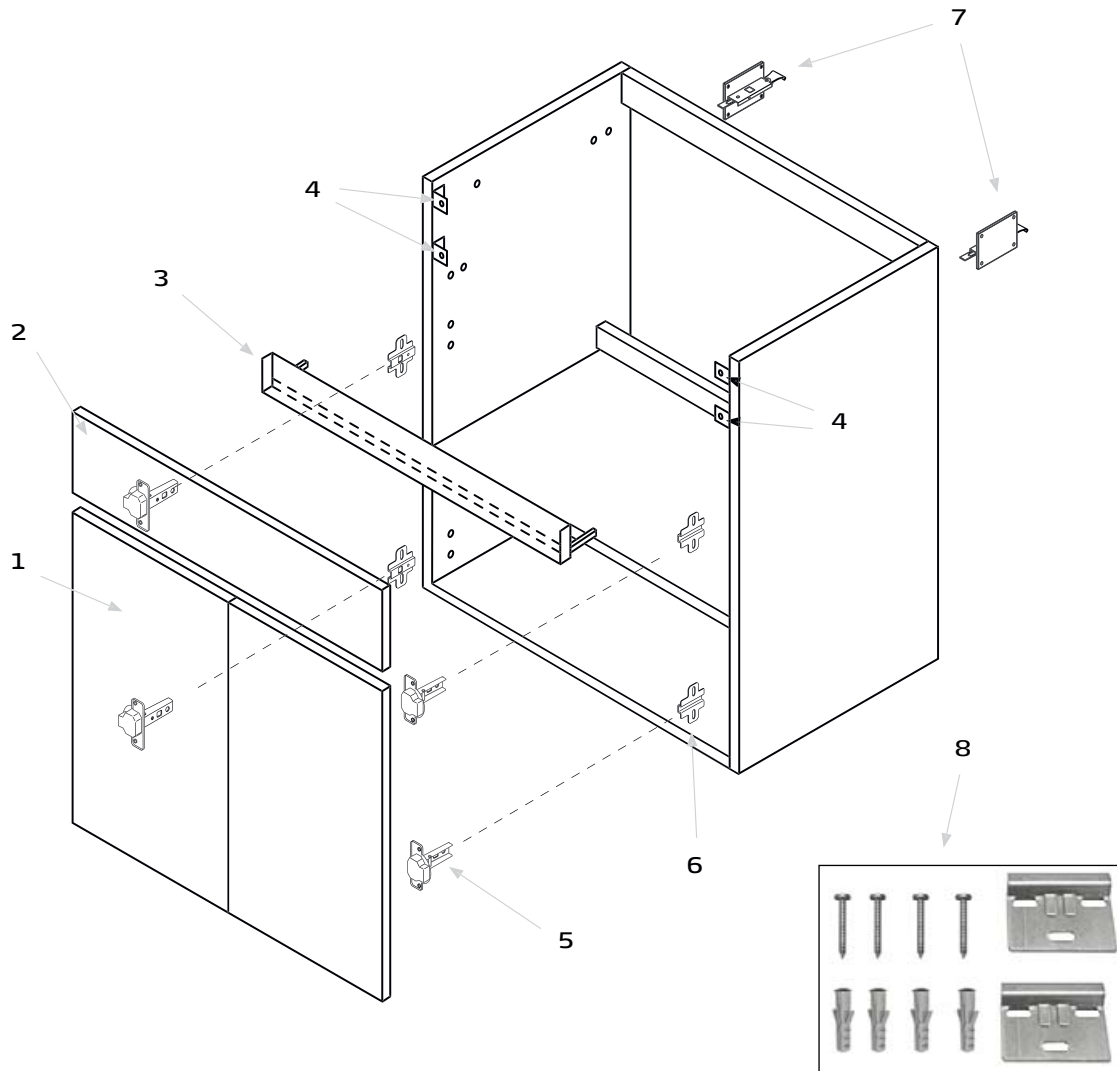

| Pieza Pièce Деталь | Referencia Référence АРТИКУЛ | Descripción | Description | Description | Описание |
|--------------------------|------------------------------------|------------------------------------|--|-------------------------------------|--|
| 1 | 3960900 | Puerta en wengé | Wenge door | Porte en wenge | Дверь цвета "венге" |
| 2 | 3964500 | Frontal superior en wengé | Upper front wenge | Partie frontale supérieure en wenge | Верхняя фронтальная часть цвета "венге" |
| 3 | 3962300 | Perfil interior | Inner profile | Profil intérieur | Внутренний профиль |
| 4 | 3962500 | Unión soportes puertas | Supports doors | Supports portes | Соединение кронштейнов для дверей |
| 5 | 3962600 | Bisagra puerta | Door hinge | Charnière porte | Петля дверная |
| 6 | 3962700 | Bisagra en armario interior | Hinge for inner cabinet | Charnière armoire intérieur | Петля для внутренней части шкафа |
| 7 | 3966000 | Sujeción. Interior armario | Furniture unit fixations. Cabinet interior | Fixations. Intérieur armoire | Крепление к стене мебели. Внутренняя часть шкафа |
| 8 | 3966100 | Sujeción en pared | Fixation to wall | Fixation au mur | Настенное крепление |

Mueble Ámbar 80 cm (Blanco) / Ámbar base unit 80 cm (White) /
 Meuble Ámbar 80 cm (Blanc) / Тумба под раковину Ámbar 80 см (Белая)

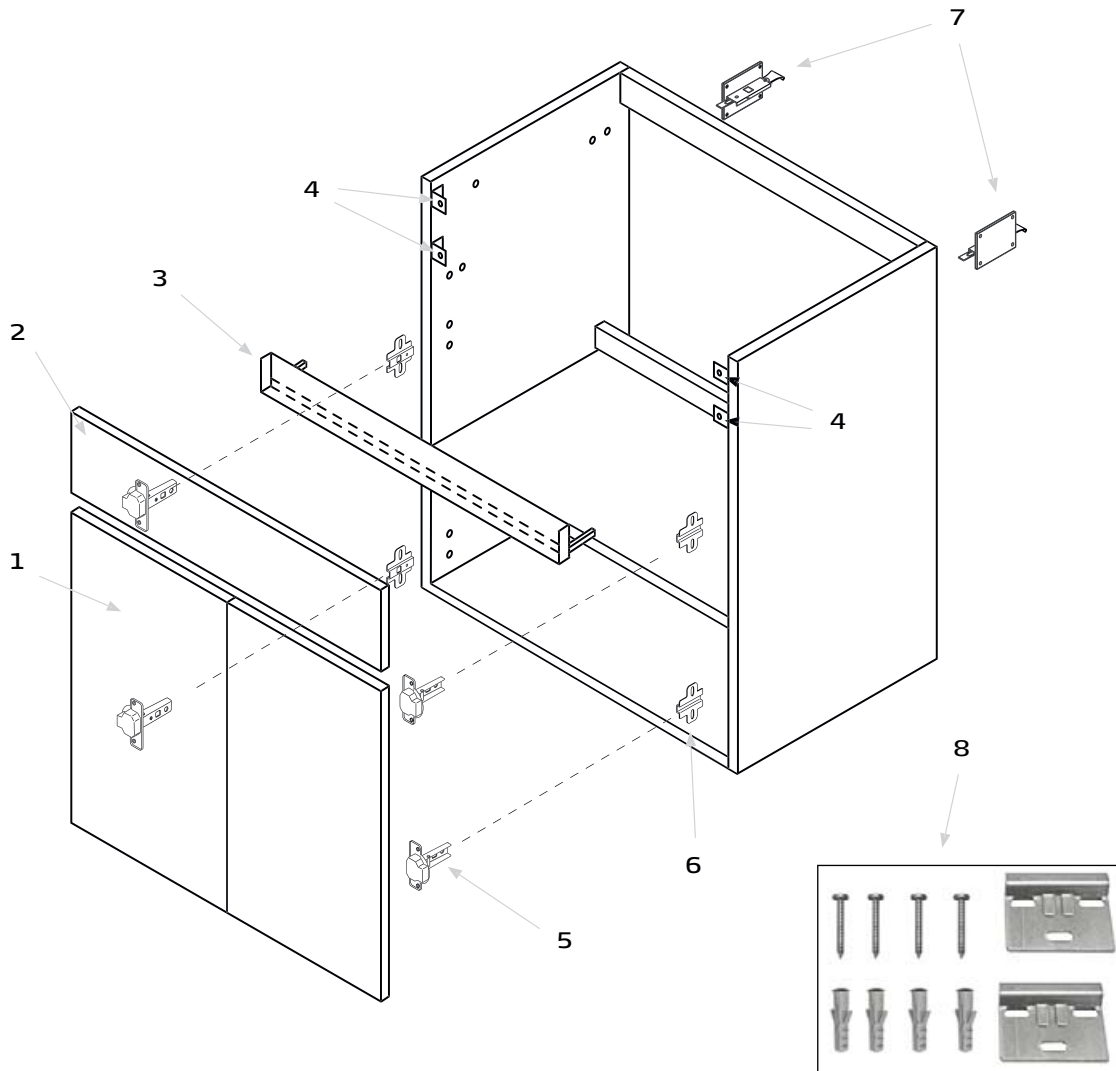

| Pieza Pièce Деталь | Referencia Référence АРТИКУЛ | Descripción | Description | Description | Описание |
|--------------------------|------------------------------------|------------------------------------|--|-------------------------------------|--|
| 1 | 3960600 | Puerta en blanco | White door | Porte en blanc | Дверь белого цвета |
| 2 | 3964200 | Frontal superior en blanco | Upper front white | Partie frontale supérieure en blanc | Верхняя фронтальная часть белого цвета |
| 3 | 3962400 | Perfil interior | Inner profile | Profil intérieur | Внутренний профиль |
| 4 | 3962500 | Unión soportes puertas | Supports doors | Supports portes | Соединение кронштейнов для дверей |
| 5 | 3962600 | Bisagra puerta | Door hinge | Charnière porte | Петля дверная |
| 6 | 3962700 | Bisagra en armario interior | Hinge for inner cabinet | Charnière armoire intérieur | Петля для внутренней части шкафа |
| 7 | 3966000 | Sujeción. Interior armario | Furniture unit fixations. Cabinet interior | Fixations. Intérieur armoire | Крепление к стене мебели. Внутренняя часть шкафа |
| 8 | 3966100 | Sujeción en pared | Fixation to wall | Fixation au mur | Настенное крепление |

Mueble Ámbar 80 cm (Wengé) / Ámbar base unit 80 cm (Wenge) /
 Meuble Ámbar 80 cm (Wenge) / Тумба под раковину Áмбар 80 см (Венге)

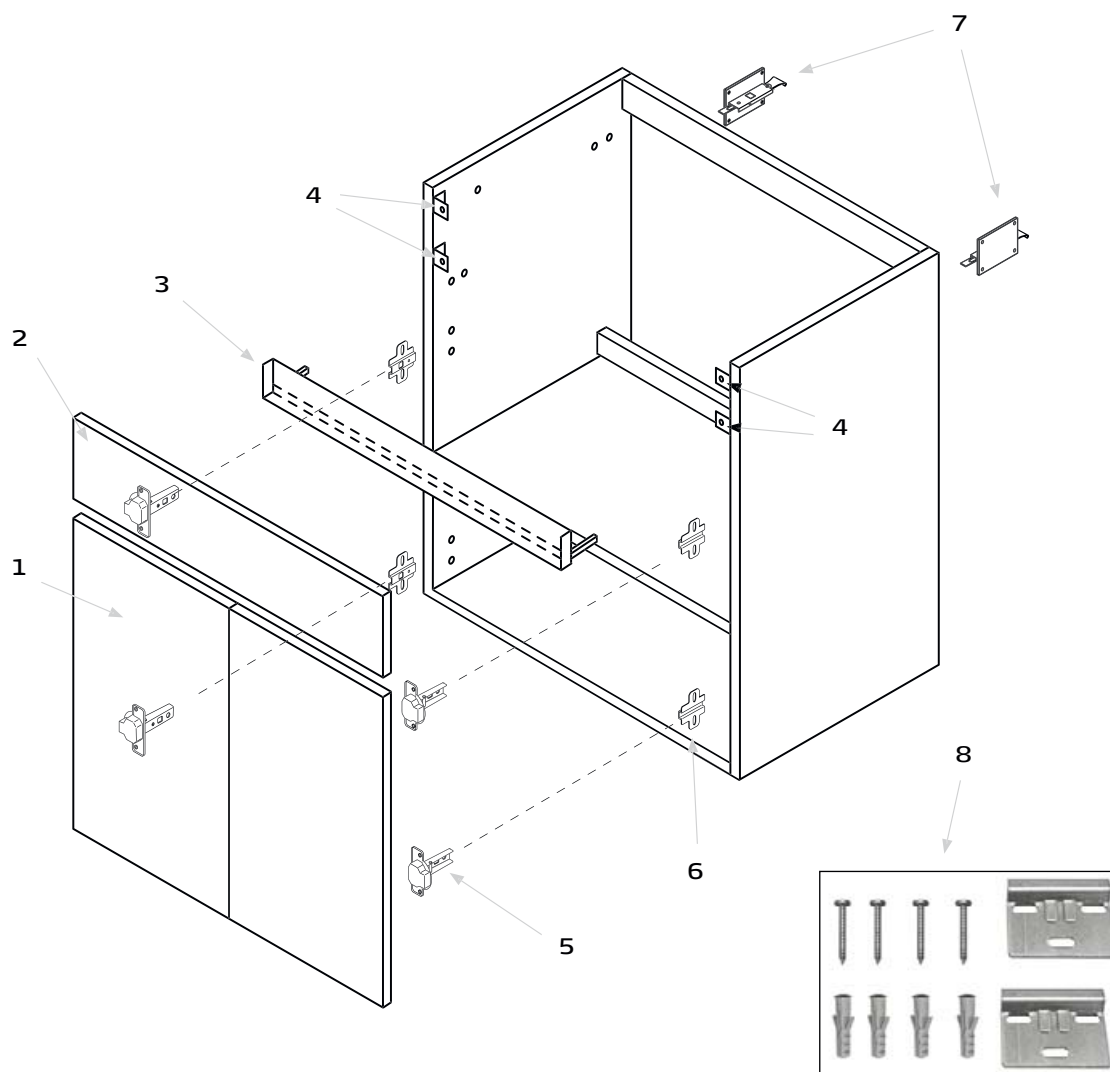

| Pieza Pièce Pièce Деталь | Referencia Reference Référence АРТИКУЛ | Descripción | Description | Description | Описание |
|-----------------------------------|---|-----------------------------|--|-------------------------------------|--|
| 1 | 3960700 | Puerta en wengé | Wenge door | Porte en wenge | Дверь цвета "венге" |
| 2 | 3964300 | Frontal superior en wengé | Upper front wenge | Partie frontale supérieure en wenge | Верхняя фронтальная часть цвета "венге" |
| 3 | 3962400 | Perfil interior | Inner profile | Profil intérieur | Внутренний профиль |
| 4 | 3962500 | Unión soportes puertas | Supports doors | Supports portes | Соединение кронштейнов для дверей |
| 5 | 3962600 | Bisagra puerta | Door hinge | Charnière porte | Петля дверная |
| 6 | 3962700 | Bisagra en armario interior | Hinge for inner cabinet | Charnière armoire intérieur | Петля для внутренней части шкафа |
| 7 | 3966000 | Sujeción. Interior armario | Furniture unit fixations. Cabinet interior | Fixations. Intérieur armoire | Крепление к стене мебели. Внутренняя часть шкафа |
| 8 | 3966100 | Sujeción en pared | Fixation to wall | Fixation au mur | Настенное крепление |

Columna Nura / Nura column unit /
 Colonne Nura / Шкаф-пенал Nura

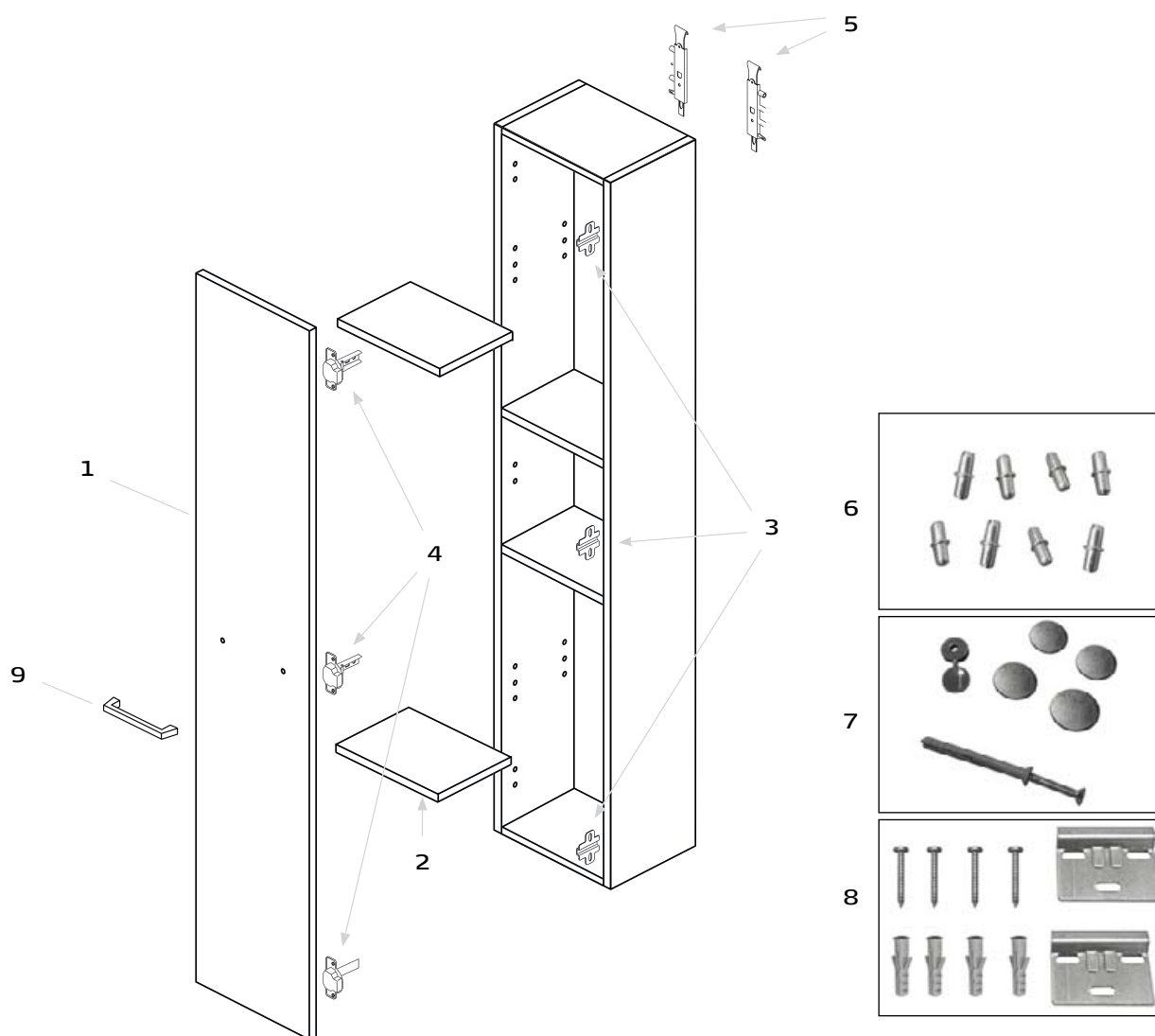

| Pieza Pièce Pièce Деталь | Referencia Reference Référence АРТИКУЛ | Descripción | Description | Description | Описание |
|-----------------------------------|---|---|---------------------------------------|---|---|
| 1 | 3977601 | Puerta en blanco | White door | Porte en blanc | Дверь белого цвета |
| 2 | 3977701 | Kit balda interior en blanco 267x194x6 | Kit inner shelf in white 267x194x6 | Kit étagère intérieure blanc 267x194x6 | Комплект для внутренней полки белого цвета 267x194x6 |
| 3 | 3978100 | Placas bisagras en columna | Hinge plates in column | Charnières plaques en colonne | Шарнирные пластины для пенала |
| 4 | 3978000 | Bisagra con freno en puerta | Hinge with brake in door | Charnière avec frein en porte | Шарнир с тормозом для дверная |
| 5 | 3978300 | Sujeción en columna | Fixation in column unit | Fixation au colonne | Настенное крепление пенала |
| 6 | 3978500 | Bolsa topes sujeción balda. 8 unidades | Bag fixing stops shelf. 8 units | Sac butoirs étagère. 8 unités | Комплект ограничителей - держателей для полок. 8 штуки |
| 7 | 3978600 | Sujeción parte trasera columna | Rear fixation column unit | Fixation partie arrière colonne | Крепление для задней части пенала |
| 8 | 3978200 | Sujeción a pared | Fixation to wall | Fixation au mur | Комплект для настенного крепления |
| 9 | 3977000 | Asa cromada | Chromed handle | Poignée chromé | Ручка-дужка хромированная |

Mueble Nura 60 cm / Nura base unit 60 cm /
 Meuble Nura 60 cm / Тумба под раковину Nura 60 см

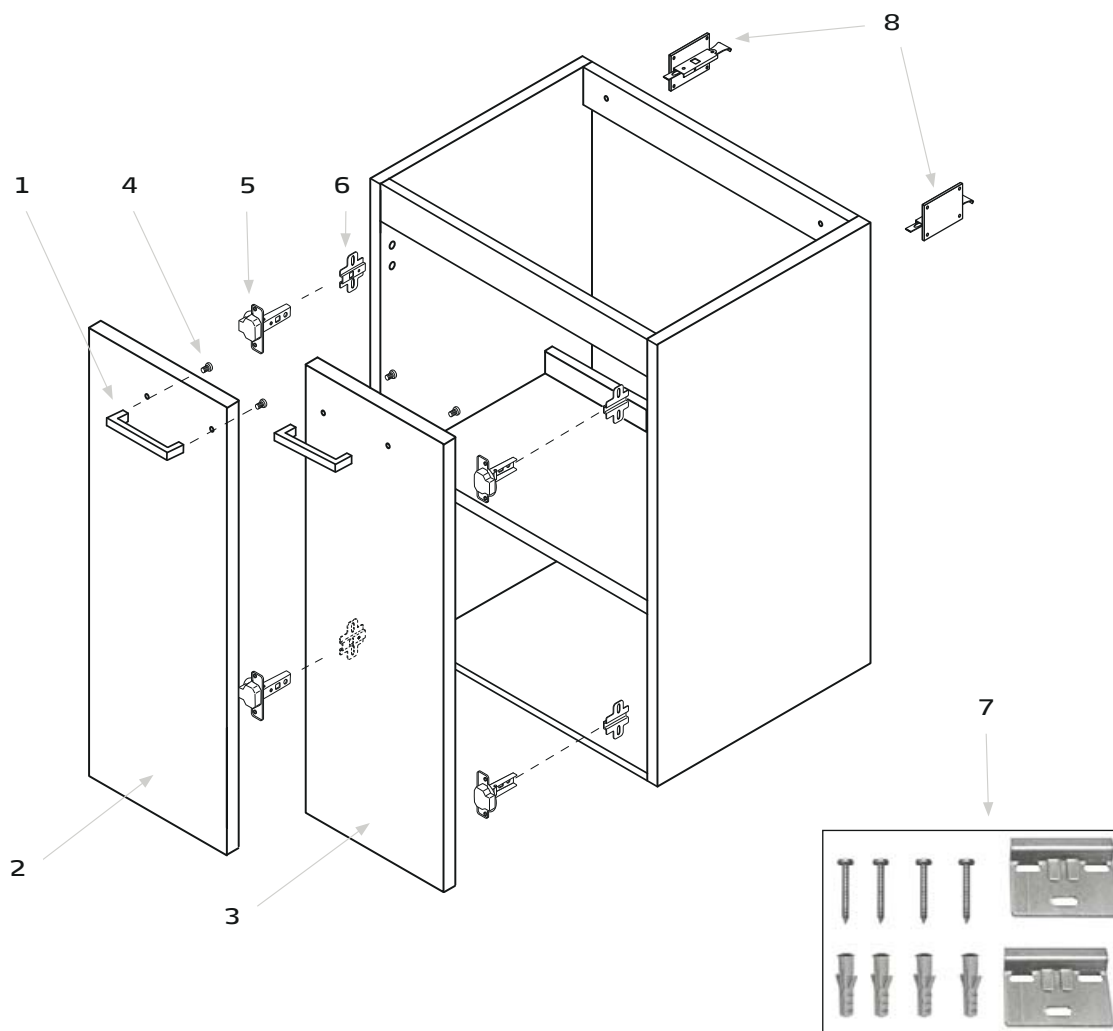

| Pieza Pièce Pièce Деталь | Referencia Référence Référence АРТИКУЛ | Descripción | Description | Description | Описание |
|-----------------------------------|---|-----------------------------|--------------------------------|-------------------------------|---|
| 1 | 3977000 | Asa cromada | Chromed handle | Poignée chromé | Ручка-дужка хромированная |
| 2 | 3977201 | Puerta izquierda en blanco | Left door white | Porte gauche en blanc | Дверь левосторонний белого цвета |
| 3 | 3977301 | Puerta derecha en blanco | Right door white | Porte droite en blanc | Дверь правосторонний белого цвета |
| 4 | 3977100 | Tornillos fijación tirador | Handle fixing screws | Vis fixation poignée | Крепежные винты стрел |
| 5 | 3977800 | Bisagra con freno en puerta | Hinge with brake in door | Charnière avec frein en porte | Шарнир с тормозом для дверная |
| 6 | 3977900 | Placas bisagras en mueble | Hinge plates in furniture unit | Charnières plaques en meuble | Шарнирные пластины для шкафа |
| 7 | 3978400 | Sujeción interior armario | Fixing inner furniture unit | Fixation intérieur meuble | Набор креплений для внутренней части мебели |
| 8 | 3978200 | Sujeción a pared | Fixation to wall | Fixation au mur | Комплект для настенного крепления |

Mueble Nura 80 cm / Nura base unit 80 cm /
 Meuble Nura 80 cm / Тумба под раковину Nura 80 см

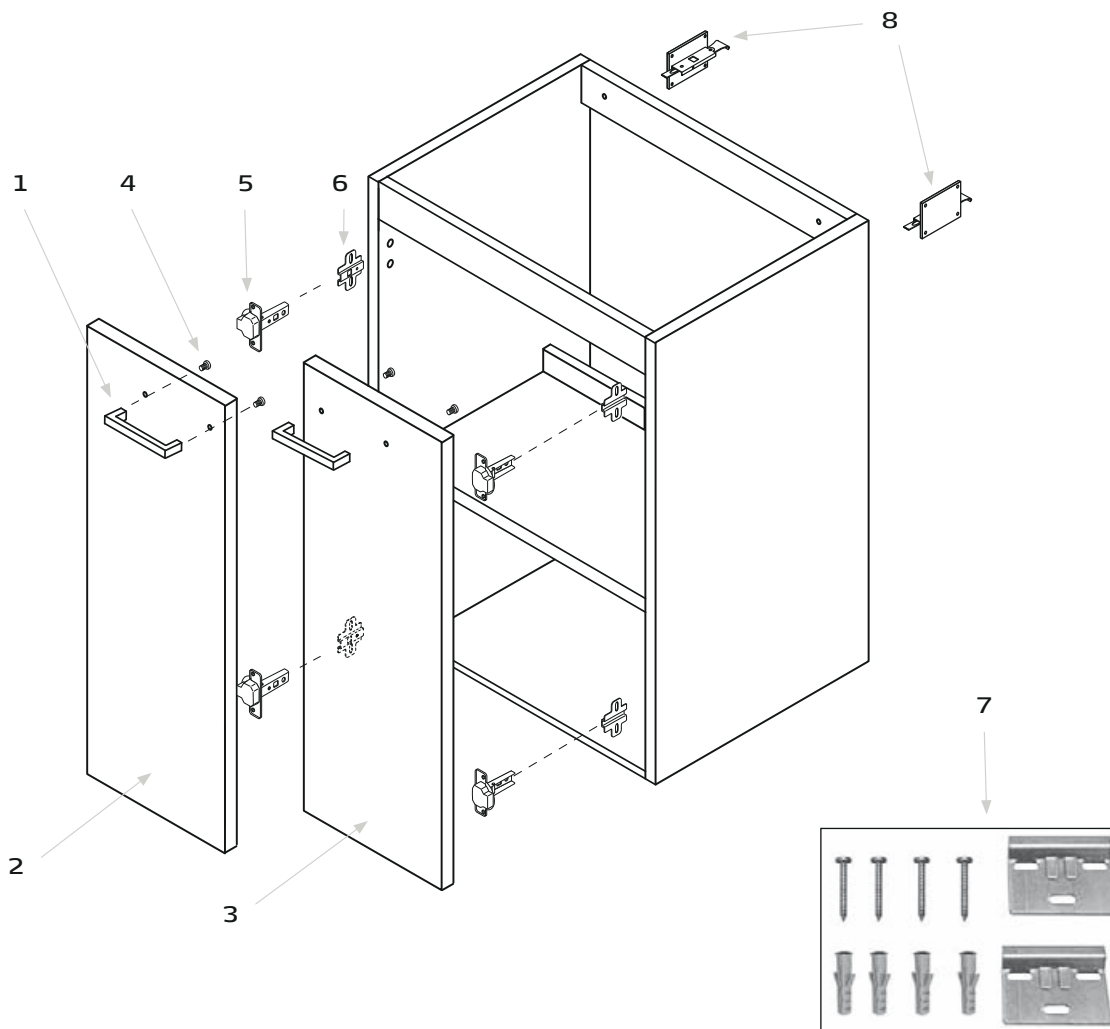

| Pieza Pièce Pièce Деталь | Referencia Référence Référence АРТИКУЛ | Descripción | Description | Description | Описание |
|-----------------------------------|---|-----------------------------|--------------------------------|-------------------------------|---|
| 1 | 3977000 | Asa cromada | Chromed handle | Poignée chromé | Ручка-дужка хромированная |
| 2 | 3977401 | Puerta izquierda en blanco | Left door white | Porte gauche en blanc | Дверь левосторонний белого цвета |
| 3 | 3977501 | Puerta derecha en blanco | Right door white | Porte droite en blanc | Дверь правосторонний белого цвета |
| 4 | 3977100 | Tornillos fijación tirador | Handle fixing screws | Vis fixation poignée | Крепежные винты стрел |
| 5 | 3977800 | Bisagra con freno en puerta | Hinge with brake in door | Charnière avec frein en porte | Шарнир с тормозом для дверная |
| 6 | 3977900 | Placas bisagras en mueble | Hinge plates in furniture unit | Charnières plaques en meuble | Шарнирные пластины для шкафа |
| 7 | 3978400 | Sujeción interior armario | Fixing inner furniture unit | Fixation intérieur meuble | Набор креплений для внутренней части мебели |
| 8 | 3978200 | Sujeción a pared | Fixation to wall | Fixation au mur | Комплект для настенного крепления |

Mueble Petit / Petit furniture unit /
 Meuble Petit / Тумба под раковину Petit

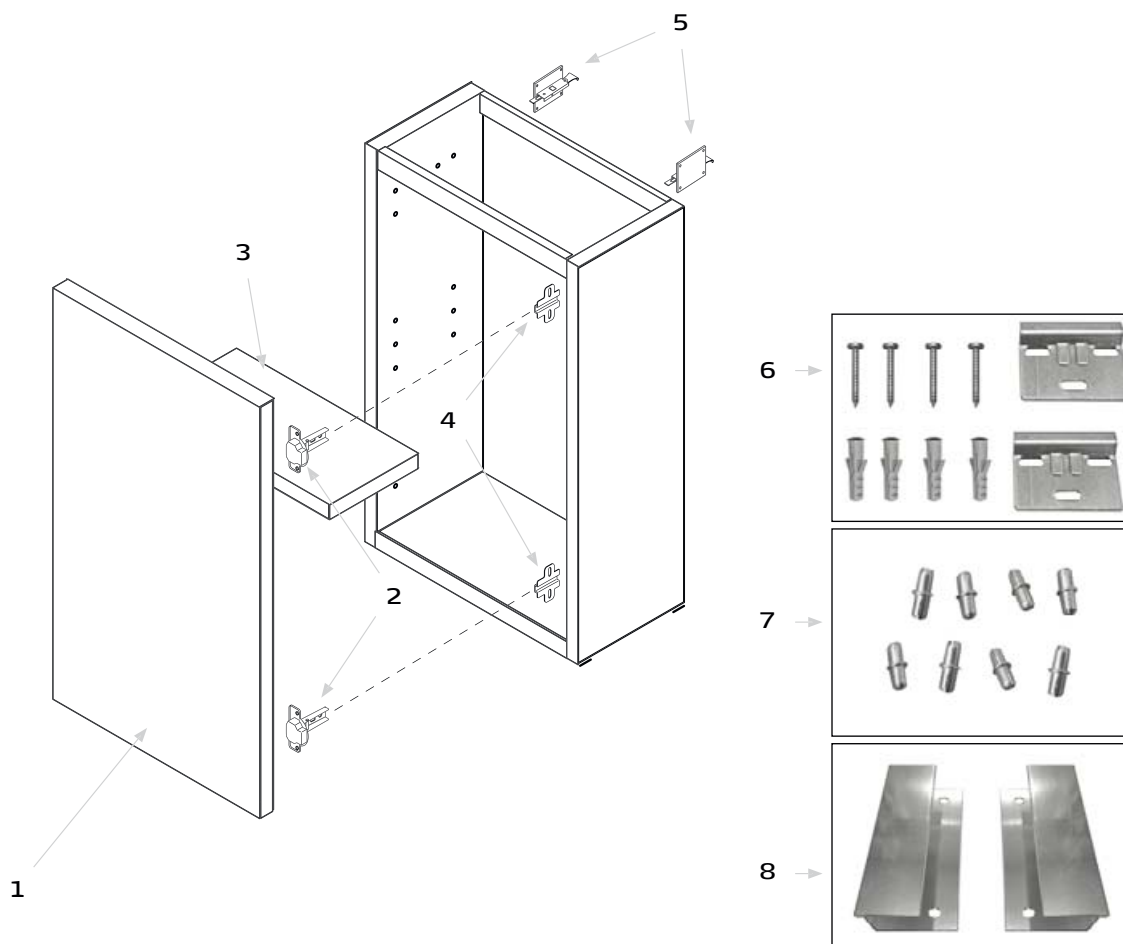



















| Pieza Pièce Рièce Деталь | Referencia Référence Рéférence АРТИКУЛ | Descripción | Description | Description | Описание |
|-----------------------------------|---|-----------------------------------|---|---------------------------------|---|
| 1 | 3965000 | Puerta en blanco | White door | Porte en blanc | Дверь белого цвета |
| 2 | 3965400 | Bisagra puerta | Door hinge | Charnière porte | Петля дверная |
| 3 | 3965500 | Balda en blanco | White shelf | Étagère en blanc | Полка белого цвета |
| 4 | 3965900 | Bisagra mueble | Hinge furniture unit | Charnière meuble | Петля для шкафа |
| 5 | 3966000 | Sujeción. Interior armario | Furniture unit fixations. Cabinet interior | Fixations. Intérieur armoire | Крепление к стене мебели. Внутренняя часть шкафа |
| 6 | 3966100 | Sujeción en pared | Fixation to wall | Fixation au mur | Настенное крепление |
| 7 | 3966200 | Bolsa topes sujeción balda | Bag fixing stops shelf | Sac butoirs étagère | Комплект ограничителей - держателей для полок |
| 8 | 3966300 | Tirador armario | Cabinet handle | Poignée armoire | Ручка шкафа |

Walk-in N

Walk-in N

Frontal fijo / Fixed front / Frontal fixe / Фиксированная

| Pieza Pièce Деталь | Descripción Description Описание | Referencia Reference Référence Артикул | Unidades Units Unités Штук | Pieza Pièce Деталь | Descripción Description Описание | Referencia Reference Référence Артикул | Unidades Units Unités Штук |
|--------------------------|---|---|-------------------------------------|--------------------------|--|--|-------------------------------------|
| 1 |  | 4906000 | 4 | 14 |  | 4906800 | 1 |
| 2 |  | | 4 | 15 |  | 4906900 | 1 |
| 3 |  | | 4 | 16 |  | 4907000 | 1 |
| 4 |  | 4906100 | 2 | 17 |  | 4907100 | 1 |
| 5 |  | | 2 | 18 |  | consultar / check consultar / Проконсультироваться | 1 |
| 6 |  | 4906200 | 1 | | | | |
| 7 |  | | 1 | | | | |
| 8 |  | | 1 | | | | |
| 9 |  | | 1 | | | | |
| 10 |  | | 2 | | | | |
| 11 |  | | 1 | | | | |
| 12 |  | | 1 | | | | |
| 13 |  | | 1 | | | | |

Nota: Para solicitar este repuesto debe ponerse en contacto con el Servicio Técnico de Gala.

Nota: In order to request this spare part please contact your export representative.

Nota: Veuillez contacter votre agent export pour commander cette pièce.

Примечание: Чтобы запросить эту деталь, обратитесь к Вашему агенту по экспорту.

Walk-in N

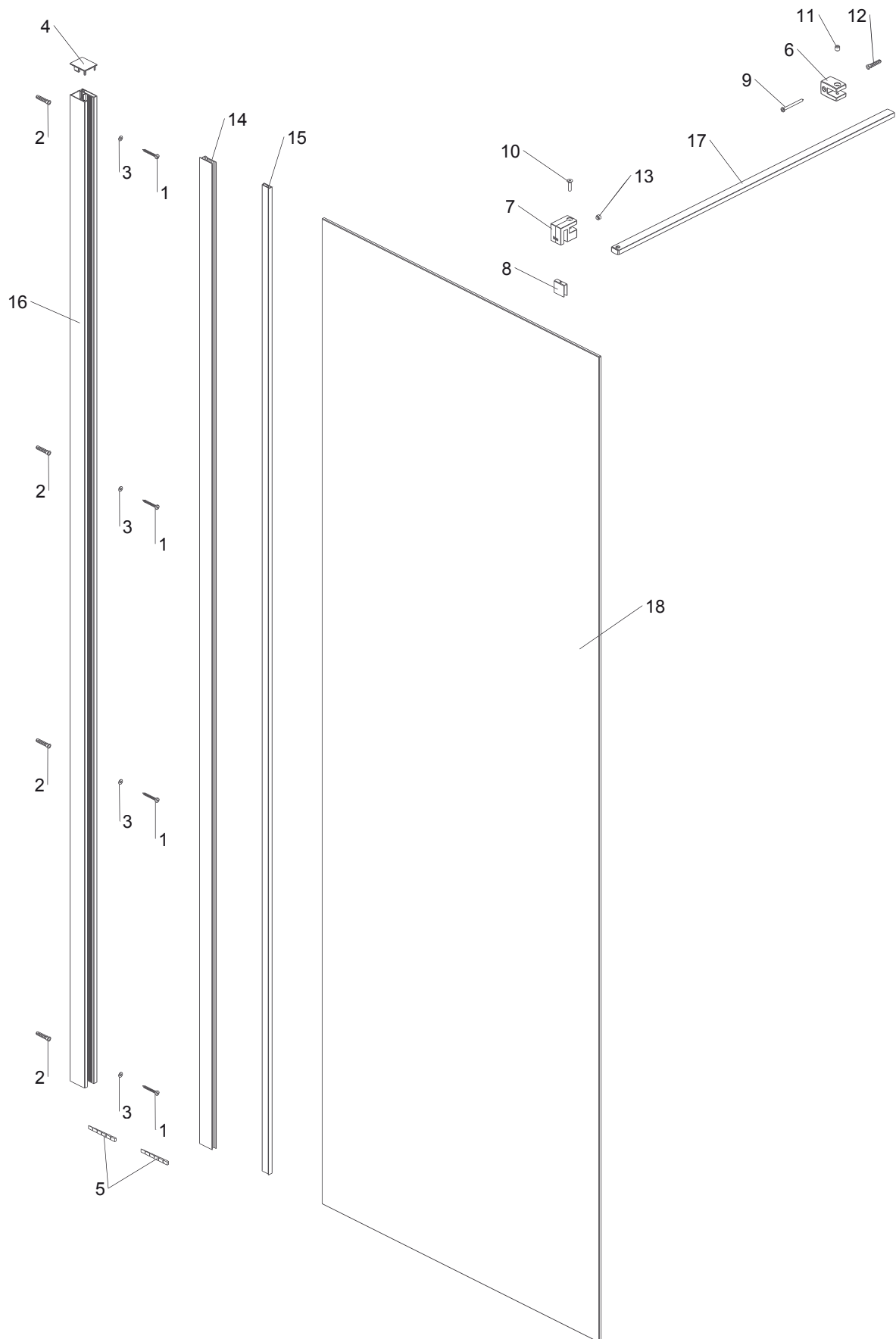





























Walk-in N

Walk-in N

Frontal fijo+puerta / Fixed front+door /

Frontal fija+porte / Фиксированная+дверью

| Pieza Pièce Деталь | Descripción Description Description Описание | Referencia Reference Référence АРТИКУЛ | Unidades Units Unités Штук | Pieza Pièce Деталь | Descripción Description Description Описание | Referencia Reference Référence АРТИКУЛ | Unidades Units Unités Штук | |
|--------------------------|---|---|-------------------------------------|--------------------------|--|--|-------------------------------------|---|
| 1 |  | 4906000 | 4 | 17 |  | 4906500 | 8 | |
| 2 |  | | 4 | 18 |  | | 1 | |
| 3 |  | | 4 | 19 |  | | 4 | |
| 4 |  | 4906100 | 2 | 20 |  | | 2 | |
| 5 |  | | 2 | 21 |  | | 1 | |
| 6 |  | 4906200 | 1 | 22 |  | | 8 | |
| 7 |  | | 1 | 23 |  | | 4906700 | 1 |
| 8 |  | | 1 | 24 |  | | 4906800 | 1 |
| 9 |  | | 1 | 25 |  | 4906900 | 1 | |
| 10 |  | | 2 | 26 |  | 4907000 | 1 | |
| 11 |  | | 1 | 27 |  | 4907100 | 1 | |
| 12 |  | | 1 | 28 |  | consultar / check consultar / Проконсультироваться | 1 | |
| 13 |  | | 1 | 29 |  | 4909100 | 1 | |
| 14 |  | 4906400 | 1 | | | | | |
| 15 |  | | 1 | | | | | |
| 16 |  | | 2 | | | | | |

Nota: Para solicitar este repuesto debe ponerse en contacto con el Servicio Técnico de Gala.

Nota: In order to request this spare part please contact your export representative.

Nota: Veuillez contacter votre agent export pour commander cette pièce.

Примечание: Чтобы запросить эту деталь, обратитесь к Вашему агенту по экспорту.

Walk-in N

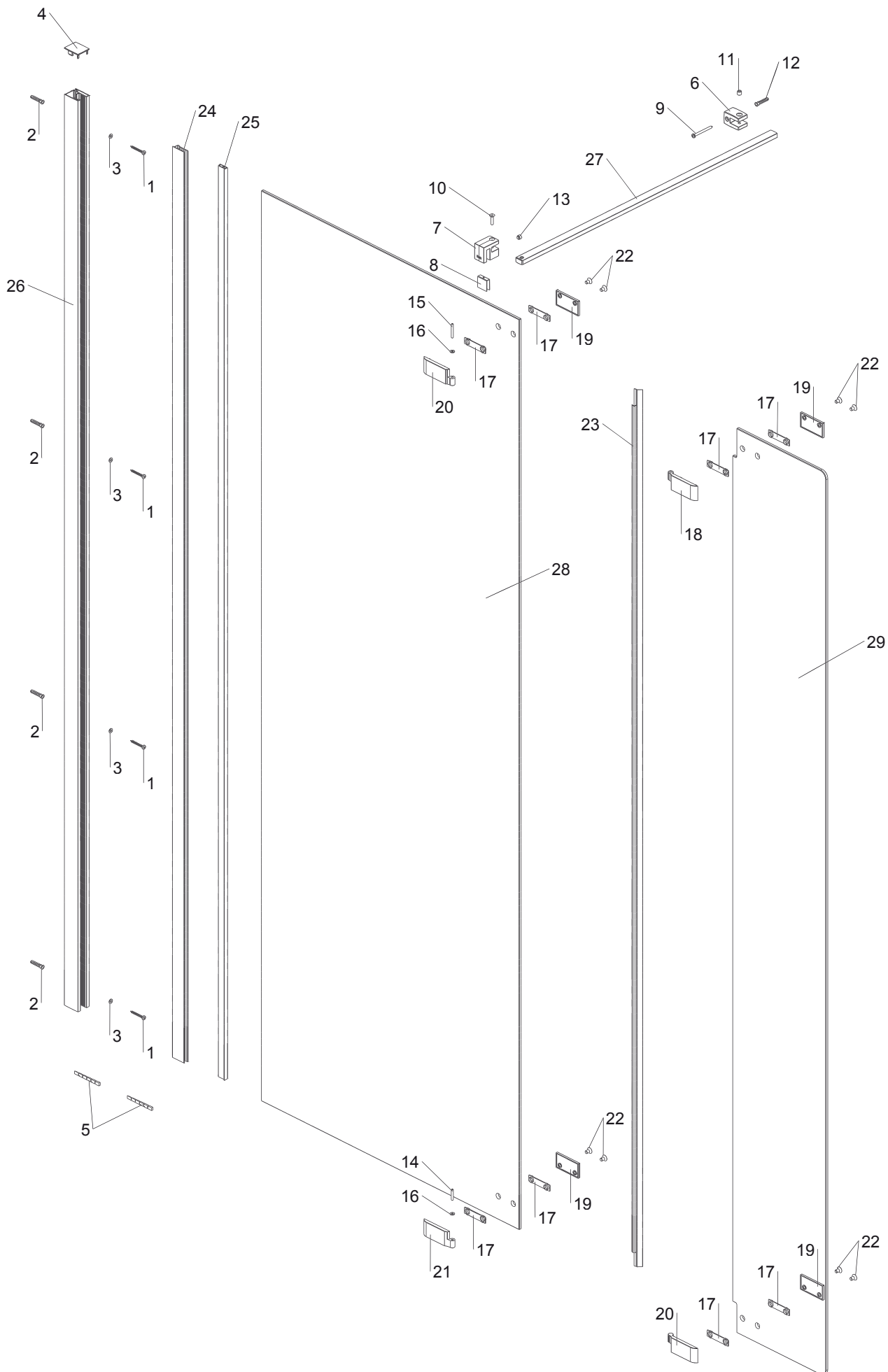



















Walk-in N

Walk-in N

Lateral fijo / Fixed side /

Latéral fixe / Неподвижная боковая панель

| Pieza Pièce Деталь | Descripción Description Описание | Referencia Reference Référence Артикул | Unidades Units Unités Штук | Pieza Pièce Деталь | Descripción Description Описание | Referencia Reference Référence Артикул | Unidades Units Unités Штук |
|--------------------------|---|---|-------------------------------------|--------------------------|--|--|-------------------------------------|
| 1 |  | 4906000 | 4 | 14 |  | 4906800 | 1 |
| 2 |  | | 4 | 15 |  | 4906900 | 1 |
| 3 |  | | 4 | 16 |  | 4907000 | 1 |
| 4 |  | 4906100 | 2 | 17 |  | consultar / check consultar / Проконсультироваться | 1 |
| 5 |  | | 2 | 18 |  | 4907100 | 1 |
| 6 |  | 4906300 | 1 | | | | |
| 7 |  | | 1 | | | | |
| 8 |  | | 1 | | | | |
| 9 |  | | 1 | | | | |
| 10 |  | | 2 | | | | |
| 11 |  | | 1 | | | | |
| 12 |  | | 1 | | | | |
| 13 |  | | 1 | | | | |

Nota: Para solicitar este repuesto debe ponerse en contacto con el Servicio Técnico de Gala.

Nota: In order to request this spare part please contact your export representative.

Nota: Veuillez contacter votre agent export pour commander cette pièce.

Примечание: Чтобы запросить эту деталь, обратитесь к Вашему агенту по экспорту.



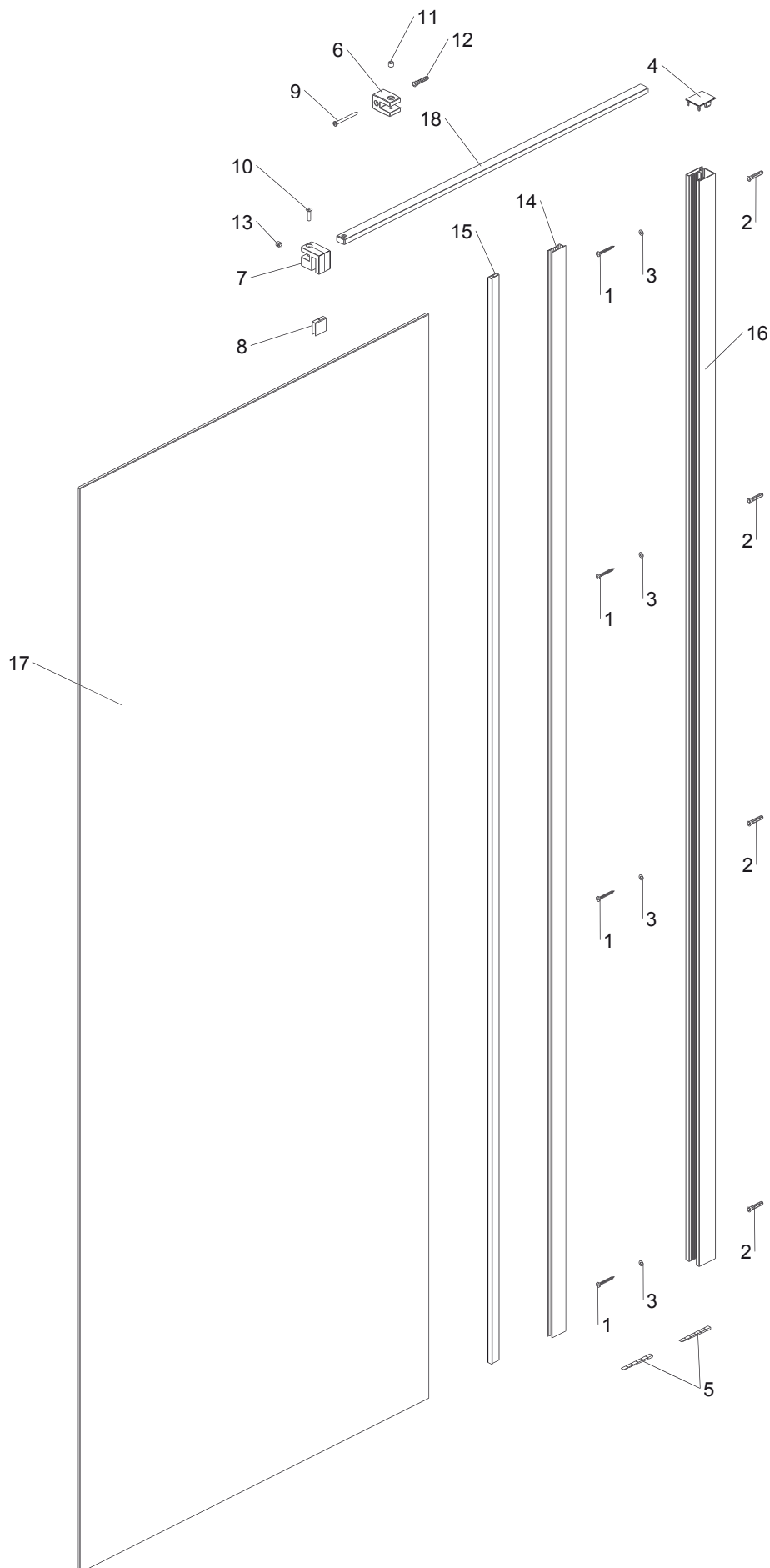



Walk-in N



Klevan F

Klevan F
 Frontal / Front / Frontal / Передняя

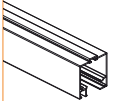
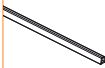
| Pieza Piece Pièce Деталь | Descripción Description Description Описание | Referencia Reference Référence АРТИКУЛ | Unidades Units Unités Штук |
|-----------------------------------|---|---|-------------------------------------|
| 1, 2 |  | 8960000 | 3 |
| 3, 4, 5, 6 |  | 8960100 | 1 |
| 7, 8 |  | 8960400 | 1 |
| 9, 10 |  | 8960500 | 1 |
| 11, 12 |  | 8960600 | 1 |
| 13 |  | 8960900 | 2 |
| 14, 15 |  | 8961000 | 1 |
| 16, 17 |  | 8961100 | 1 |
| 18, 19, 20 |  | 8961200 | 1 |
| 21 |  | 8961400 | 1 |
| 22 |  | 8961800 | 2 |
| 23, 24 |  | 8961900 | 1 |
| 25 |  | 8962000 | 2 |
| 26 |  | 8962100 | 1 |
| 27, 28 |  | 8962200 | 1 |
| 29, 30 |  | 8962300 | 1 |

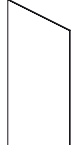
| Pieza Piece Pièce Деталь | Descripción Description Description Описание | Referencia Reference Référence АРТИКУЛ | Unidades Units Unités Штук |
|-----------------------------------|--|---|-------------------------------------|
| 31 |  | 8962600 8962700 8962800 8962900 8963000 8963100 8963200 | 1 |
| 32 |  | 8963600 | 1 |
| 33 |  | 8963800 | 1 |
| 34 |  | 8963900 | 1 |
| 35 |  | 8964000 8964100 8964200 8964300 8964400 8964500 8964600 | 1 |
| 36 |  | 8965500 8965600 8965700 8965800 8965900 8966000 8966100 | 1 |
| 37 |  | 8967100 8967200 8967300 8967400 8967500 8967600 8967700 | 1 |
| 38 |  | 8968600 8968700 8968800 8968900 8969000 8969100 8969200 | 1 |

Nota: Para solicitar este repuesto debe ponerse en contacto con el Servicio Técnico de Gala.

Nota: In order to request this spare part please contact your export representative.

Nota: Veuillez contacter votre agent export pour commander cette pièce.

Примечание: Чтобы запросить эту деталь, обратитесь к Вашему агенту по экспорту.

Anexo despiece mamparas / Parts breakdown shower enclosures /
 Liste de pièces détaillée parois de douche / Каталог деталей душевых дверей
Klevan F

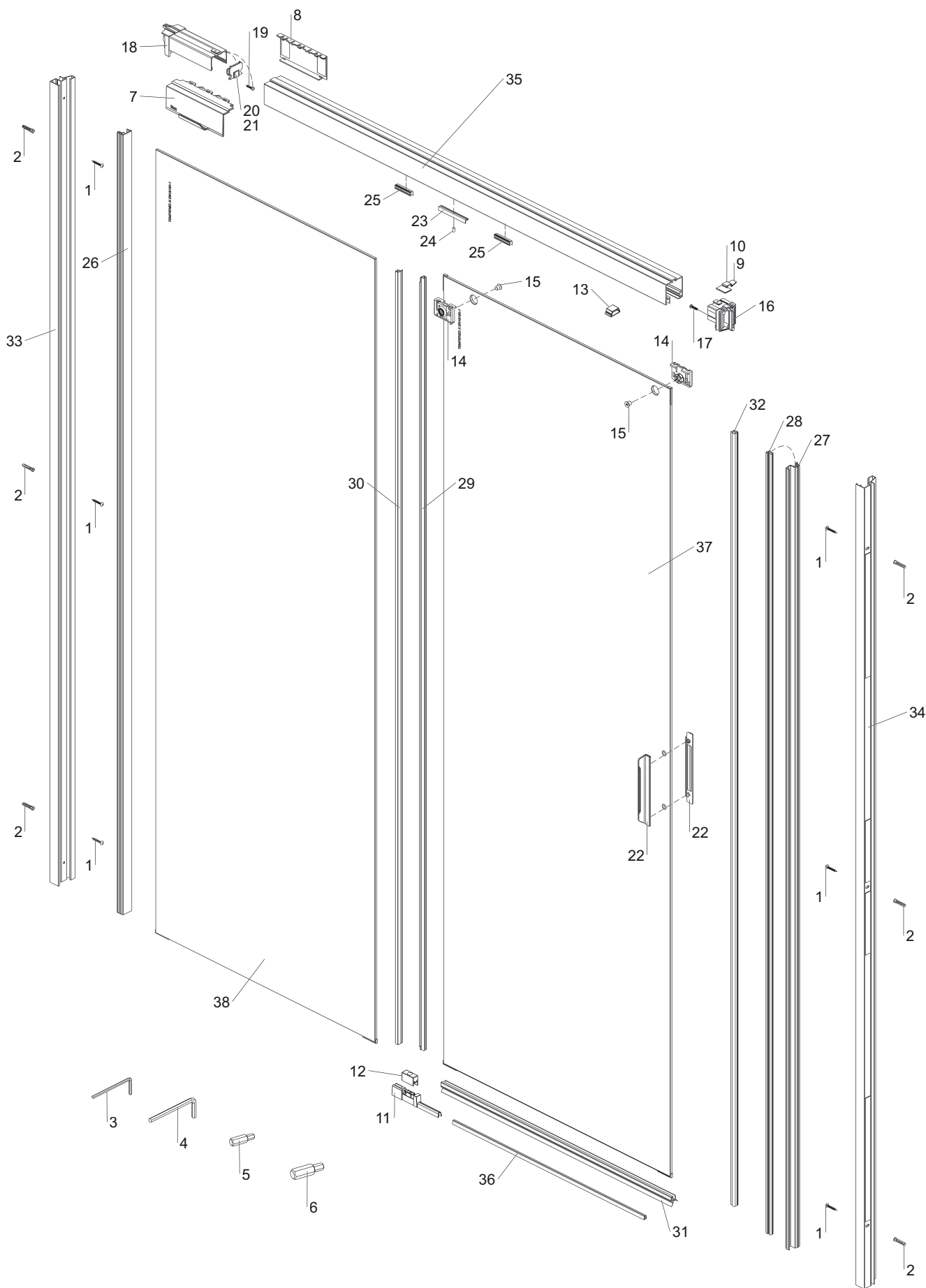



Klevan LF

Klevan LF

Lateral Frontal / Side Front / Latéral Frontal / Боковая передняя

| Pieza Piece Pièce Деталь | Descripción Description Description Описание | Referencia Reference Référence Артикул | Unidades Units Unités Штук |
|-----------------------------------|---|---|-------------------------------------|
| 1, 2 |  | 8960000 | 3 |
| 3, 4, 5, 6 |  | 8960300 | 1 |
| 7 |  | 8960800 | 3 |
| 8 |  | 8962500 | 2 |
| 9 |  | 8963500 | 2 |

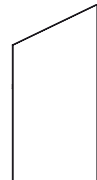
| Pieza Piece Pièce Деталь | Descripción Description Description Описание | Referencia Reference Référence Артикул | Unidades Units Unités Штук |
|-----------------------------------|---|---|-------------------------------------|
| 10 |  | 8963700 | 1 |
| 11 |  | 8967000 | 1 |
| 12 |  | 8970100 | 1 |
| | | 8970200 | 1 |
| | | 8970300 | 1 |

Nota: Para solicitar este repuesto debe ponerse en contacto con el Servicio Técnico de Gala.

Nota: In order to request this spare part please contact your export representative.

Nota: Veuillez contacter votre agent export pour commander cette pièce.

Примечание: Чтобы запросить эту деталь, обратитесь к Вашему агенту по экспорту.



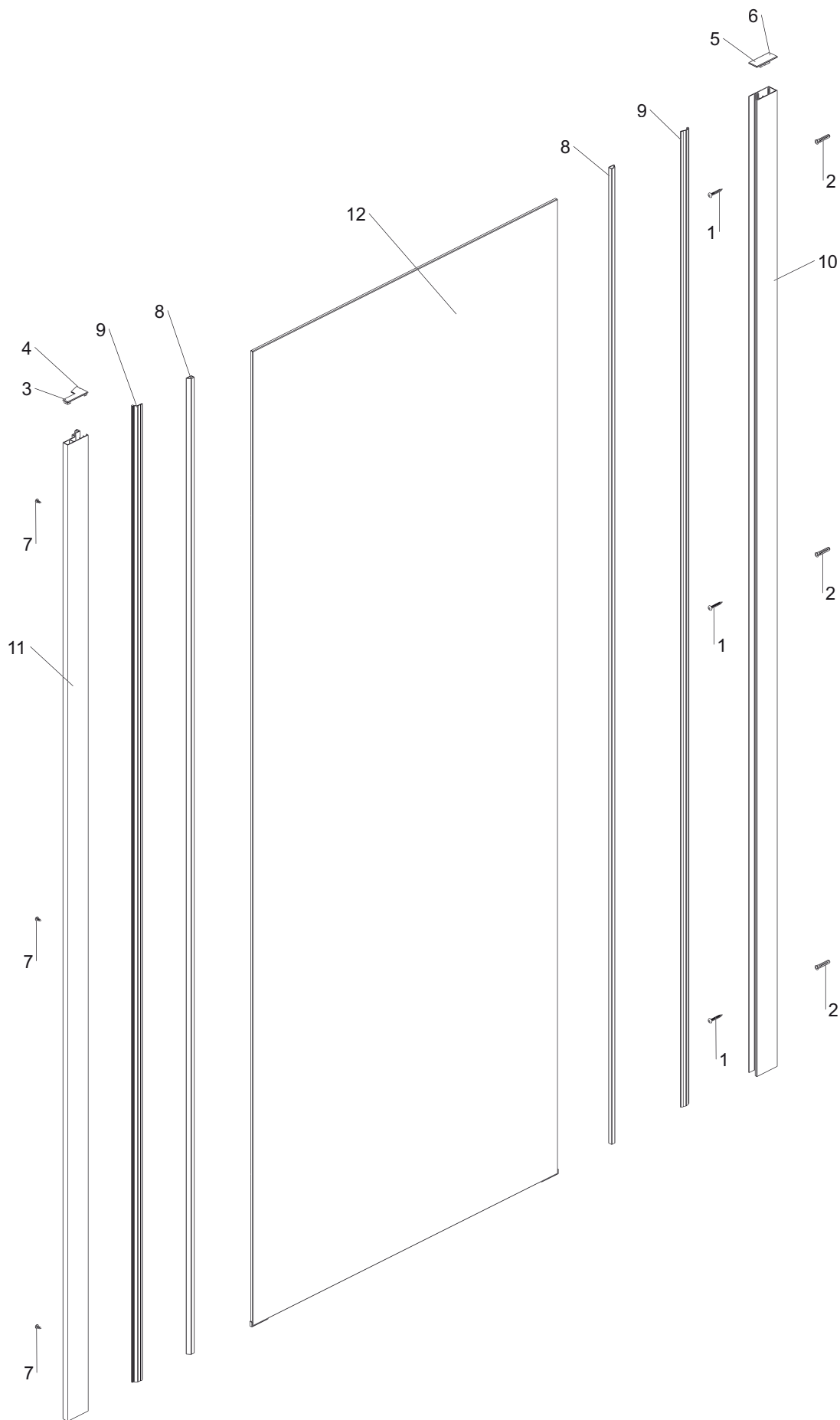











Klevan LF









Klevan V

Klevan V

Rectangular / Rectangular / Rectangulaire / Прямоугольная

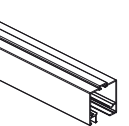
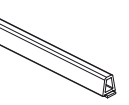
| Pieza Pièce Pièce Деталь | Descripción Description Description Описание | Referencia Reference Référence Артикул | Unidades Units Unités Штук |
|-----------------------------------|---|---|-------------------------------------|
| 1, 2 |  | 8960000 | 3 |
| 3, 4, 5, 6 |  | 8960100 | 1 |
| 7 |  | 8960200 | 1 |
| 8, 9 |  | 8960400 | 1 |
| 10, 11 |  | 8960600 | 1 |
| 12 |  | 8960700 | 1 |
| 13 |  | 8960900 | 1 |
| 14, 15 |  | 8961000 | 1 |
| 16, 17, 18 |  | 8961200 | 1 |
| 19, 20, 21 |  | 8961300 | 1 |
| 22 |  | 8961400 | 1 |
| 23, 24 |  | 8961500 | 1,2 |
| 25 |  | 8961600 | 1 |
| 26 |  | 8961700 | 2 |
| 27 |  | 8961800 | 2 |
| 28, 29 |  | 8961900 | 1 |
| 30 |  | 8962000 | 2 |

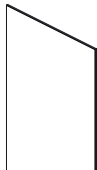
| Pieza Pièce Pièce Деталь | Descripción Description Description Описание | Referencia Reference Référence Артикул | Unidades Units Unités Штук |
|-----------------------------------|--|--|-------------------------------------|
| 31 |  | 8962100 | 1 |
| 32, 33 |  | 8962300 | 1 |
| 34 |  | 8962400 | 1 |
| 35 |  | 8963300 8963400 | 1 |
| 36 |  | 8963800 | 1 |
| 37 |  | 8964700 8964800 8964900 8965000 8965100 8965200 8965300 8965400 | 1 |
| 38 |  | 8966200 8966300 8966400 8966500 8966600 8966700 8966800 8966900 | 1 |
| 39 |  | 8967800 8967900 8968000 8968100 8968200 8968300 8968400 8968500 | 1 |
| 40 |  | 8969300 8969400 8969500 8969600 8969700 8969800 8969900 8970000 | 1 |

Nota: Para solicitar este repuesto debe ponerse en contacto con el Servicio Técnico de Gala.

Nota: In order to request this spare part please contact your export representative.

Nota: Veuillez contacter votre agent export pour commander cette pièce.

Примечание: Чтобы запросить эту деталь, обратитесь к Вашему агенту по экспорту.

Klevan V

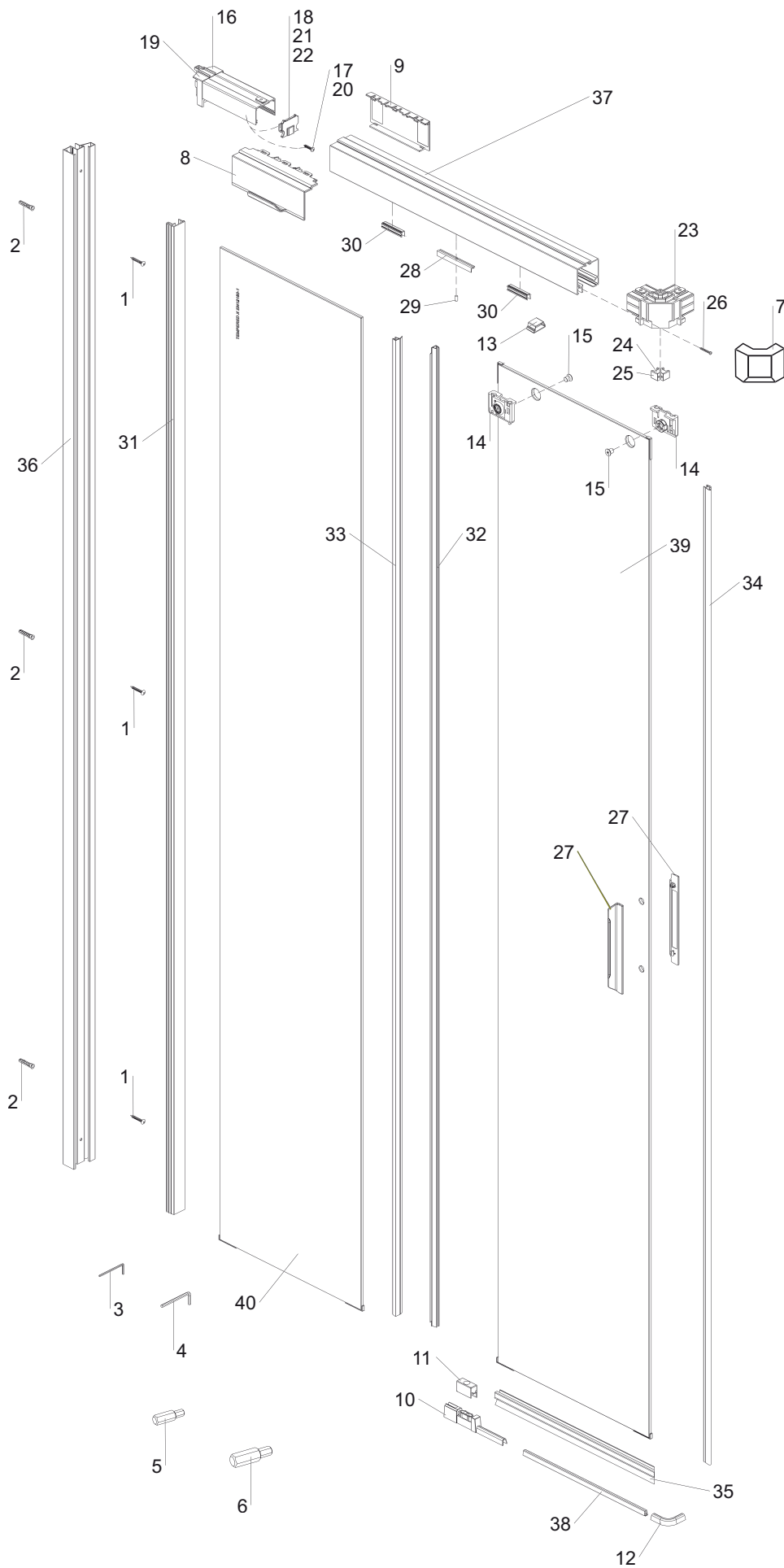

Step

Step

Frontal 2 hojas / Front 2 panels /

Frontal 2 volets / фронтальное два элемента

| Pieza Pièce Деталь | Descripción Description Описание | Referencia Reference Référence Артикул | Pieza Pièce Деталь | Descripción Description Описание | Referencia Reference Référence Артикул |
|--------------------------|---|--|--------------------------|---|---|
| 1 |  | 4900100 | 16 |  | S/C* / W/C* S/C* / Б/К* |
| 2 |  | 4900200 | 17 |  | 4900500 |
| 3 |  | 4900400 | 18 |  | S/C* / W/C* S/C* / Б/К* |
| 4 |  | S/C* / W/C* S/C* / Б/К* | 19 |  | 4901500 |
| 5 |  | S/C* / W/C* S/C* / Б/К* | 20 |  | S/C* / W/C* S/C* / Б/К* |
| 6 |  | 4900800 | 21 |  | S/C* / W/C* S/C* / Б/К* |
| 7 |  | S/C* / W/C* S/C* / Б/К* | 22 |  | 4901200 |
| 8 |  | 4902000 | 23 |  | 4900700 |
| 9 |  | 4901000 | 24 |  | 4900300 |
| 10 |  | 4900900 | 25 |  | 4901600 |
| 11 |  | consultar / check consultar / Проконсультироваться | 26 |  | S/C* / W/C* S/C* / Б/К* |
| 12 |  | 4901300 | 27 |  | S/C* / W/C* S/C* / Б/К* |
| 13 |  | 4901700 | 28 |  | S/C* / W/C* S/C* / Б/К* |
| 14 |  | S/C* / W/C* S/C* / Б/К* | 29 |  | S/C* / W/C* S/C* / Б/К* |
| 15 |  | S/C* / W/C* S/C* / Б/К* | | | |

Nota: Para solicitar este repuesto debe ponerse en contacto con el Servicio Técnico de Gala.
S/C: Sin código

Nota: In order to request this spare part please contact your export representative.
W/C: Without code

Nota: Veuillez contacter votre agent export pour commander cette pièce.
S/C: Sans code

Примечание: Чтобы запросить эту деталь, обратитесь к Вашему агенту по экспорту.
Б/К: без кода

Step

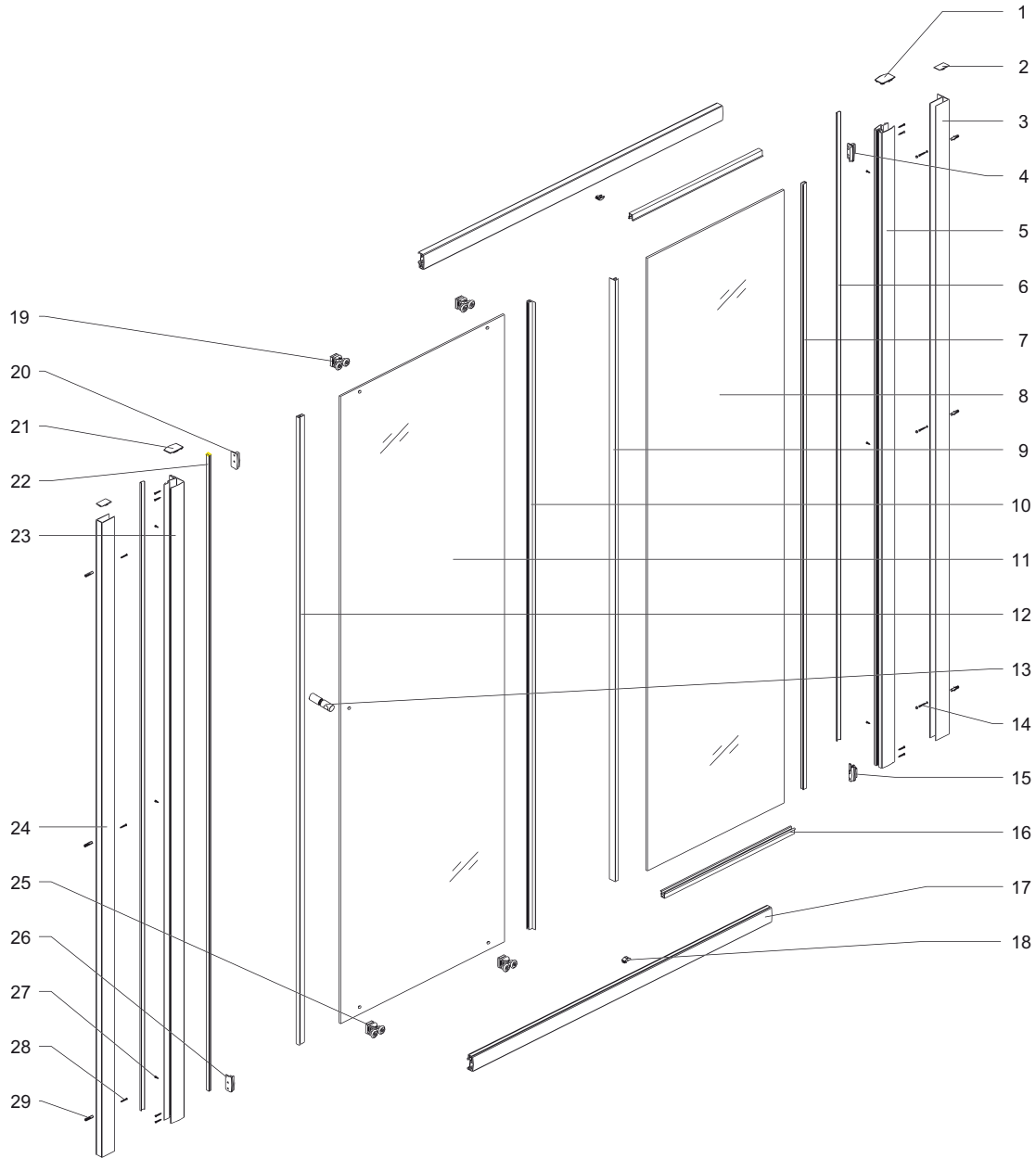

























Step

Step

Frontal 4 hojas / Front 4 panels /

Frontal 4 volets / фронтальное четырехэлементное

| Pieza Piece Pièce Деталь | Descripción Description Description Описание | Referencia Reference Référence Артикул | Pieza Piece Pièce Деталь | Descripción Description Description Описание | Referencia Reference Référence Артикул |
|-----------------------------------|---|--|-----------------------------------|---|---|
| 1 |  | 4900100 | 13 |  | 4901700 |
| 2 |  | 4900200 | 14 |  | S/C* / W/C* S/C* / Б/К* |
| 3 |  | 4900400 | 15 |  | S/C* / W/C* S/C* / Б/К* |
| 4 |  | S/C* / W/C* S/C* / Б/К* | 16 |  | 4900500 |
| 5 |  | S/C* / W/C* S/C* / Б/К* | 17 |  | S/C* / W/C* S/C* / Б/К* |
| 6 |  | 4900800 | 18 |  | 4901500 |
| 7 |  | S/C* / W/C* S/C* / Б/К* | 19 |  | S/C* / W/C* S/C* / Б/К* |
| 8 |  | 4902000 | 20 |  | S/C* / W/C* S/C* / Б/К* |
| 9 |  | 4901000 | 21 |  | S/C* / W/C* S/C* / Б/К* |
| 10 |  | 4900900 | 22 |  | S/C* / W/C* S/C* / Б/К* |
| 11 |  | consultar / check consultar / Проконсультироваться | 23 |  | S/C* / W/C* S/C* / Б/К* |
| 12 |  | 4901100 | 24 |  | 4901600 |

Nota: Para solicitar este repuesto debe ponerse en contacto con el Servicio Técnico de Gala.
S/C: Sin código

Nota: In order to request this spare part please contact your export representative.
W/C: Without code

Nota: Veuillez contacter votre agent export pour commander cette pièce.
S/C: Sans code

Примечание: Чтобы запросить эту деталь, обратитесь к Вашему агенту по экспорту.
Б/К: без кода

Step

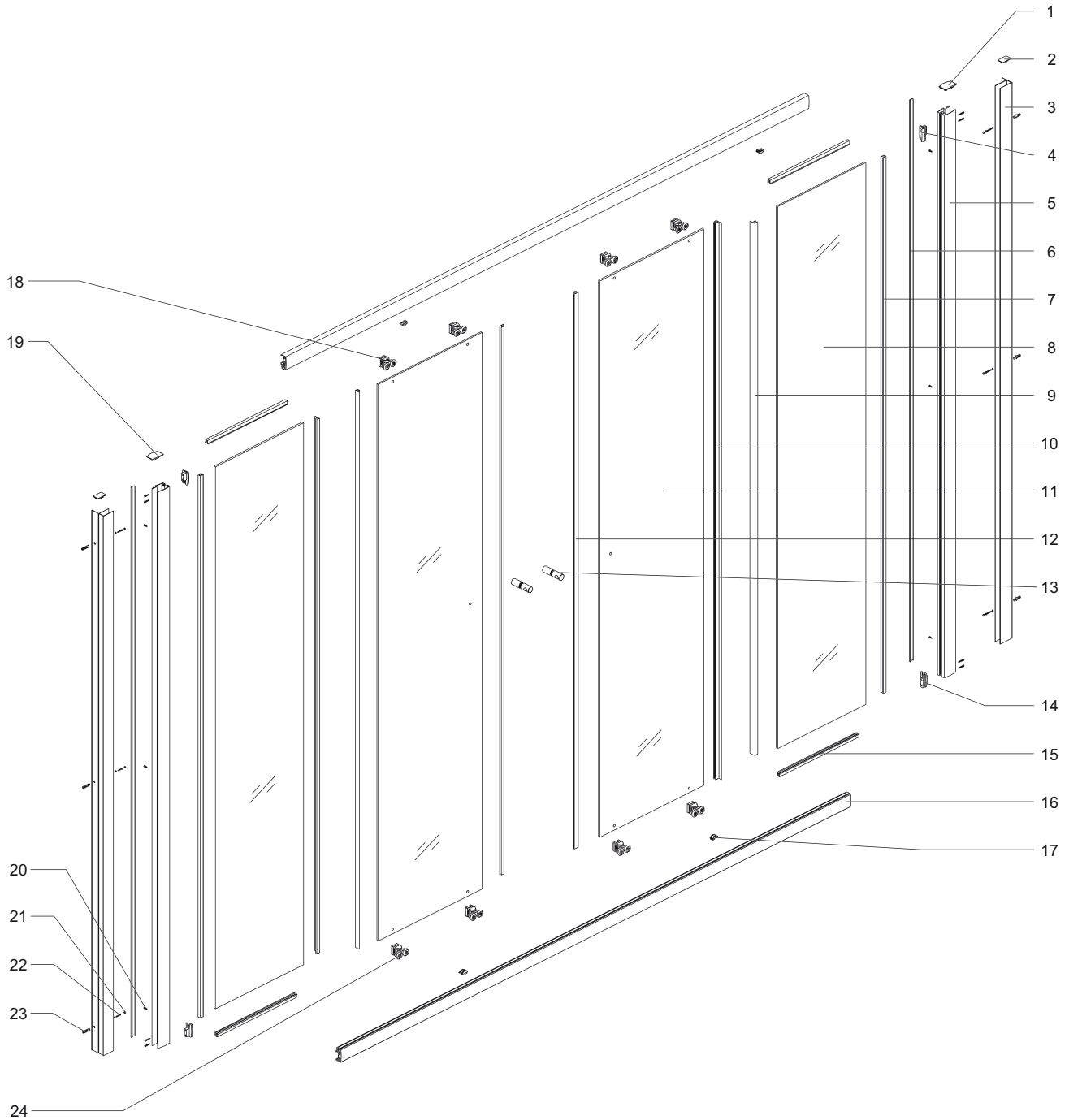

















Step

Step

Step bañera 1 hoja / Step bath 1 panel /

Step baignoire 1 volet / Step Ванна 1 створки

| Pieza Pièce Рièce Деталь | Descripción Description Description Описание | Referencia Reference Référence Артикул | Pieza Pièce Рièce Деталь | Descripción Description Description Описание | Referencia Reference Référence Артикул |
|-----------------------------------|---|---|-----------------------------------|---|---|
| 1 |  | S/C* / W/C* S/C* / Б/К* | 10 |  | S/C* / W/C* S/C* / Б/К* |
| 2 |  | S/C* / W/C* S/C* / Б/К* | 11 |  | S/C* / W/C* S/C* / Б/К* |
| 3 |  | S/C* / W/C* S/C* / Б/К* | 12 |  | S/C* / W/C* S/C* / Б/К* |
| 4 |  | S/C* / W/C* S/C* / Б/К* | 13 |  | S/C* / W/C* S/C* / Б/К* |
| 5 |  | S/C* / W/C* S/C* / Б/К* | 14 |  | 4902300 |
| 6 |  | S/C* / W/C* S/C* / Б/К* | 15 |  | S/C* / W/C* S/C* / Б/К* |
| 7 |  | S/C* / W/C* S/C* / Б/К* | 16 |  | S/C* / W/C* S/C* / Б/К* |
| 8 |  | S/C* / W/C* S/C* / Б/К* | 17 |  | S/C* / W/C* S/C* / Б/К* |
| 9 |  | S/C* / W/C* S/C* / Б/К* | | | |

Nota: Para solicitar este repuesto debe ponerse en contacto con el Servicio Técnico de Gala.
S/C: Sin código

Nota: In order to request this spare part please contact your export representative.
W/C: Without code

Nota: Veuillez contacter votre agent export pour commander cette pièce.
S/C: Sans code

Примечание: Чтобы запросить эту деталь, обратитесь к Вашему агенту по экспорту.
Б/К: без кода

Step

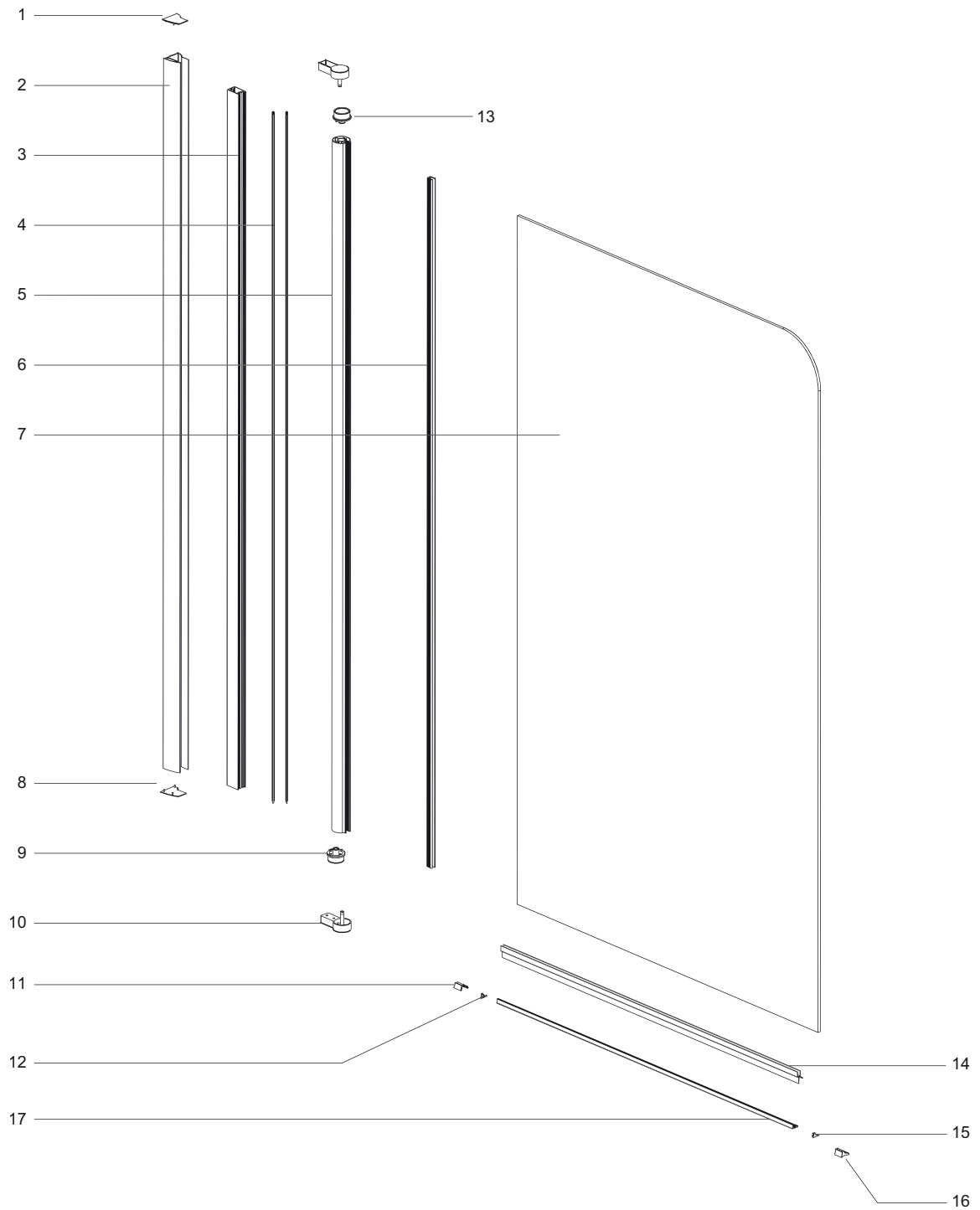

Step

Step

Step bañera 2 hojas / Step bath 2 panels /
 Step baignoire 2 volets / Step Ванна 2 створки

| Pieza Pièce Деталь | Descripción Description Описание | Referencia Reference Référence Артикул | Pieza Pièce Деталь | Descripción Description Описание | Referencia Reference Référence Артикул |
|--------------------------|---|---|--------------------------|---|---|
| 1 |  | S/C* / W/C* S/C* / Б/К* | 15 |  | S/C* / W/C* S/C* / Б/К* |
| 2 |  | S/C* / W/C* S/C* / Б/К* | 16 |  | S/C* / W/C* S/C* / Б/К* |
| 3 |  | S/C* / W/C* S/C* / Б/К* | 17 |  | S/C* / W/C* S/C* / Б/К* |
| 4 |  | S/C* / W/C* S/C* / Б/К* | 18 |  | S/C* / W/C* S/C* / Б/К* |
| 5 |  | S/C* / W/C* S/C* / Б/К* | 19 |  | 4900800 |
| 6 |  | S/C* / W/C* S/C* / Б/К* | 20 |  | S/C* / W/C* S/C* / Б/К* |
| 7 |  | S/C* / W/C* S/C* / Б/К* | 21 |  | S/C* / W/C* S/C* / Б/К* |
| 8 |  | S/C* / W/C* S/C* / Б/К* | 22 |  | S/C* / W/C* S/C* / Б/К* |
| 9 |  | S/C* / W/C* S/C* / Б/К* | 23 |  | S/C* / W/C* S/C* / Б/К* |
| 10 |  | S/C* / W/C* S/C* / Б/К* | 24 |  | S/C* / W/C* S/C* / Б/К* |
| 11 |  | S/C* / W/C* S/C* / Б/К* | 25 |  | S/C* / W/C* S/C* / Б/К* |
| 12 |  | S/C* / W/C* S/C* / Б/К* | 26 |  | S/C* / W/C* S/C* / Б/К* |
| 13 |  | 4902300 | 27 |  | S/C* / W/C* S/C* / Б/К* |
| 14 |  | S/C* / W/C* S/C* / Б/К* | 28 |  | S/C* / W/C* S/C* / Б/К* |

Nota: Para solicitar este repuesto debe ponerse en contacto con el Servicio Técnico de Gala.
 S/C: Sin código

Nota: In order to request this spare part please contact your export representative.
 W/C: Without code

Nota: Veuillez contacter votre agent export pour commander cette pièce.
 S/C: Sans code

Примечание: Чтобы запросить эту деталь, обратитесь к Вашему агенту по экспорту.
 Б/К: без кода

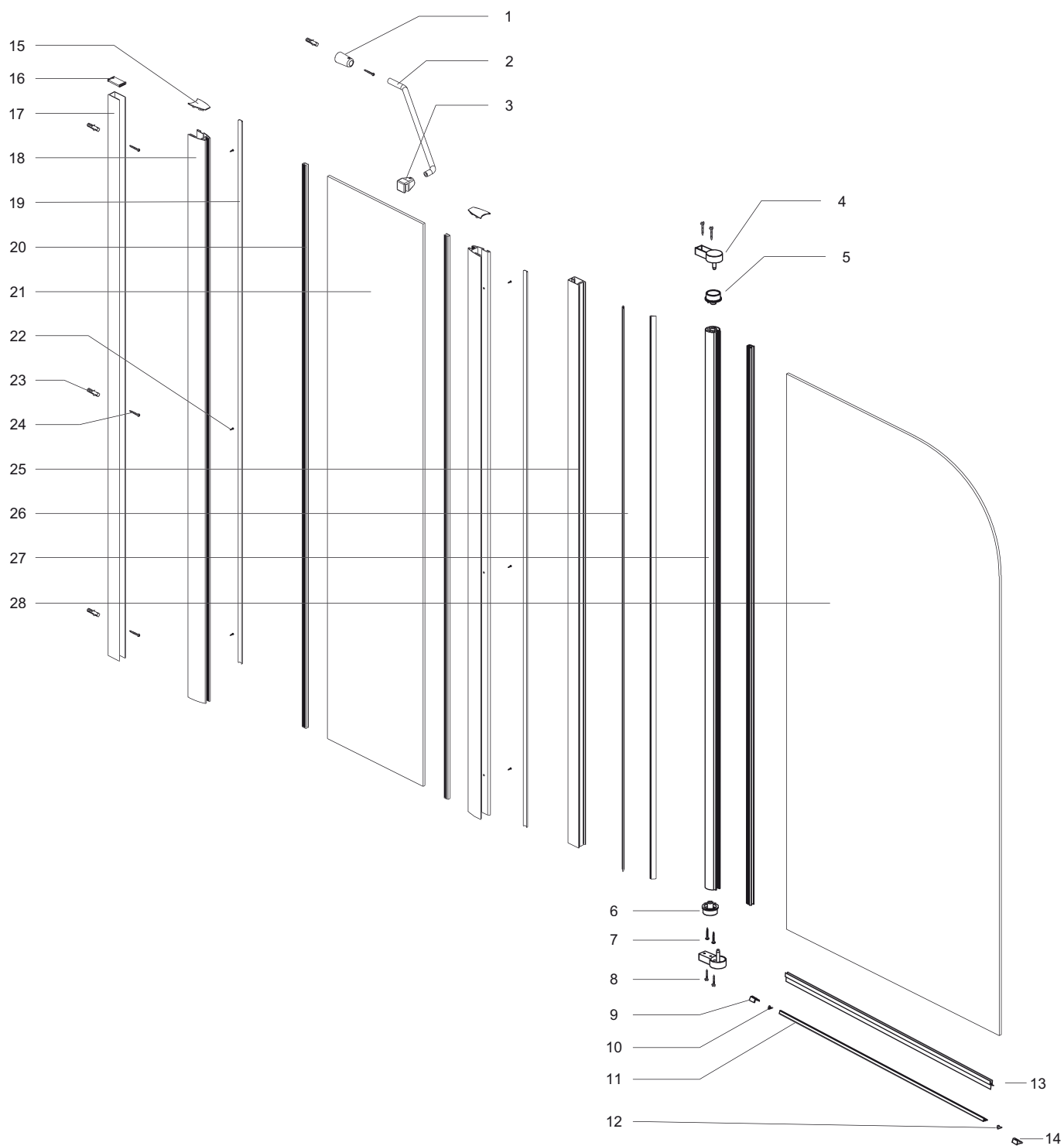

Step



Step

Step

Cuadrada / Square / Carré / для

| Pieza Pièce Рièce Деталь | Descripción Description Description Описание | Referencia Reference Référence Артикул | Pieza Pièce Рièce Деталь | Descripción Description Description Описание | Referencia Reference Référence Артикул |
|-----------------------------------|---|--|-----------------------------------|---|---|
| 1 |  | 4900100 | 14 |  | S/C* / W/C* S/C* / Б/К* |
| 2 |  | 4900200 | 15 |  | S/C* / W/C* S/C* / Б/К* |
| 3 |  | 4900300 | 16 |  | 4900500 |
| 4 |  | S/C* / W/C* S/C* / Б/К* | 17 |  | S/C* / W/C* S/C* / Б/К* |
| 5 |  | S/C* / W/C* S/C* / Б/К* | 18 |  | S/C* / W/C* S/C* / Б/К* |
| 6 |  | 4900800 | 19 |  | 4901500 |
| 7 |  | S/C* / W/C* S/C* / Б/К* | 20 |  | 4900000 |
| 8 |  | 4902000 | 21 |  | S/C* / W/C* S/C* / Б/К* |
| 9 |  | 4901000 | 22 |  | S/C* / W/C* S/C* / Б/К* |
| 10 |  | 4900900 | 23 |  | S/C* / W/C* S/C* / Б/К* |
| 11 |  | consultar / check consultar / Проконсультироваться | 24 |  | 4901600 |
| 12 |  | 4902300 | 25 |  | 4901400 |
| 13 |  | 4901700 | | | |

Nota: Para solicitar este repuesto debe ponerse en contacto con el Servicio Técnico de Gala.
S/C: Sin código

Nota: In order to request this spare part please contact your export representative.
W/C: Without code

Nota: Veuillez contacter votre agent export pour commander cette pièce.
S/C: Sans code

Примечание: Чтобы запросить эту деталь, обратитесь к Вашему агенту по экспорту.
Б/К: без кода



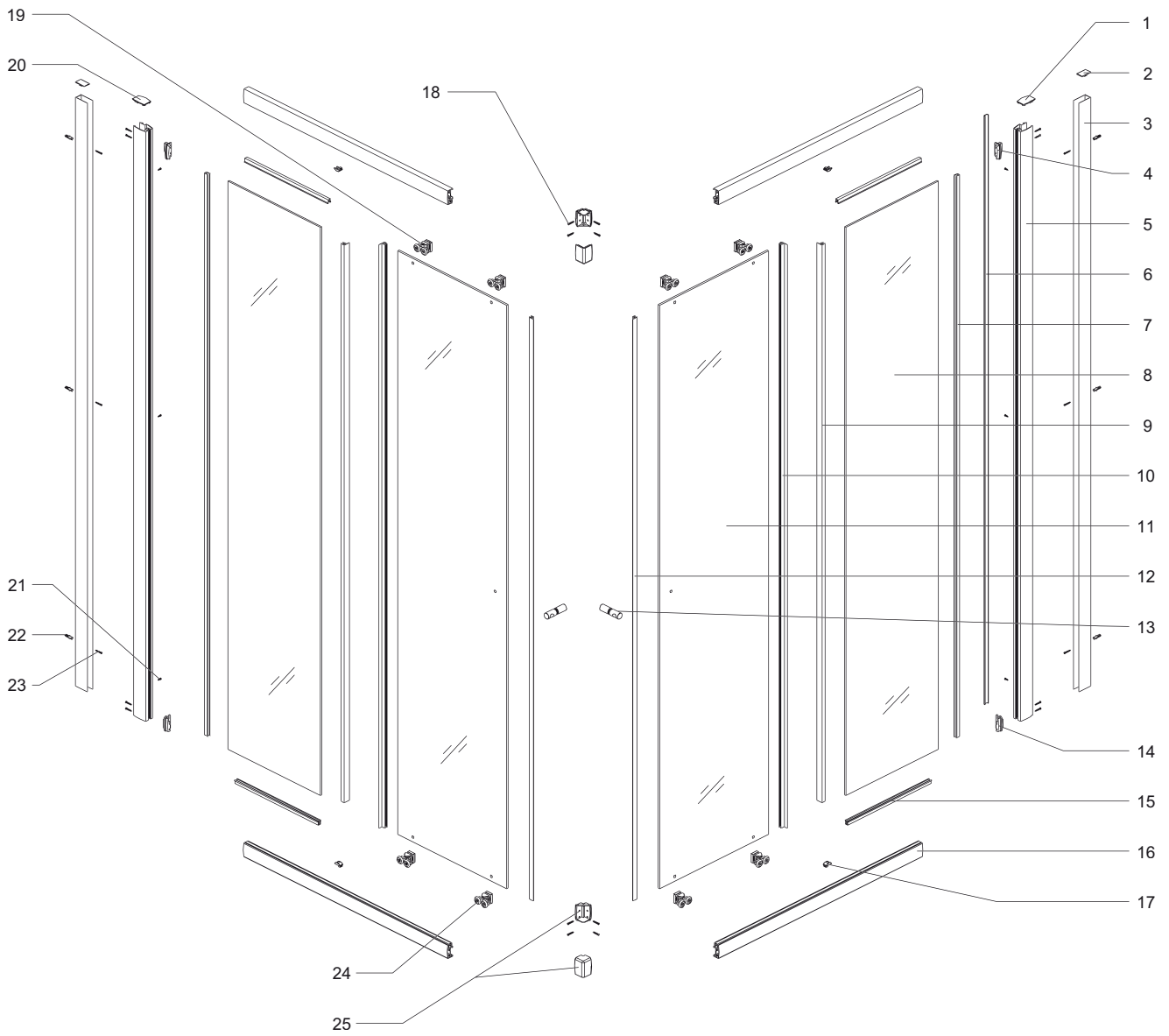



















Step



Step

Step

Rectangular / Rectangular / Rectangulaire / прямоугольный

| Pieza Pièce Рièce Деталь | Descripción Description Description Описание | Referencia Reference Référence Артикул | Pieza Pièce Рièce Деталь | Descripción Description Description Описание | Referencia Reference Référence Артикул |
|-----------------------------------|---|--|-----------------------------------|---|---|
| 1 |  | 4900100 | 14 |  | S/C* / W/C* S/C* / Б/К* |
| 2 |  | 4900200 | 15 |  | S/C* / W/C* S/C* / Б/К* |
| 3 |  | 4900300 | 16 |  | 4900500 |
| 4 |  | S/C* / W/C* S/C* / Б/К* | 17 |  | S/C* / W/C* S/C* / Б/К* |
| 5 |  | S/C* / W/C* S/C* / Б/К* | 18 |  | S/C* / W/C* S/C* / Б/К* |
| 6 |  | 4900800 | 19 |  | 4901500 |
| 7 |  | S/C* / W/C* S/C* / Б/К* | 20 |  | 4901000 |
| 8 |  | 4902000 | 21 |  | S/C* / W/C* S/C* / Б/К* |
| 9 |  | 4901000 | 22 |  | S/C* / W/C* S/C* / Б/К* |
| 10 |  | 4900900 | 23 |  | S/C* / W/C* S/C* / Б/К* |
| 11 |  | consultar / check consultar / Проконсультироваться | 24 |  | 4901600 |
| 12 |  | 4902300 | 25 |  | 4901400 |
| 13 |  | 4901700 | | | |

Nota: Para solicitar este repuesto debe ponerse en contacto con el Servicio Técnico de Gala.
S/C: Sin código

Nota: In order to request this spare part please contact your export representative.
W/C: Without code

Nota: Veuillez contacter votre agent export pour commander cette pièce.
S/C: Sans code





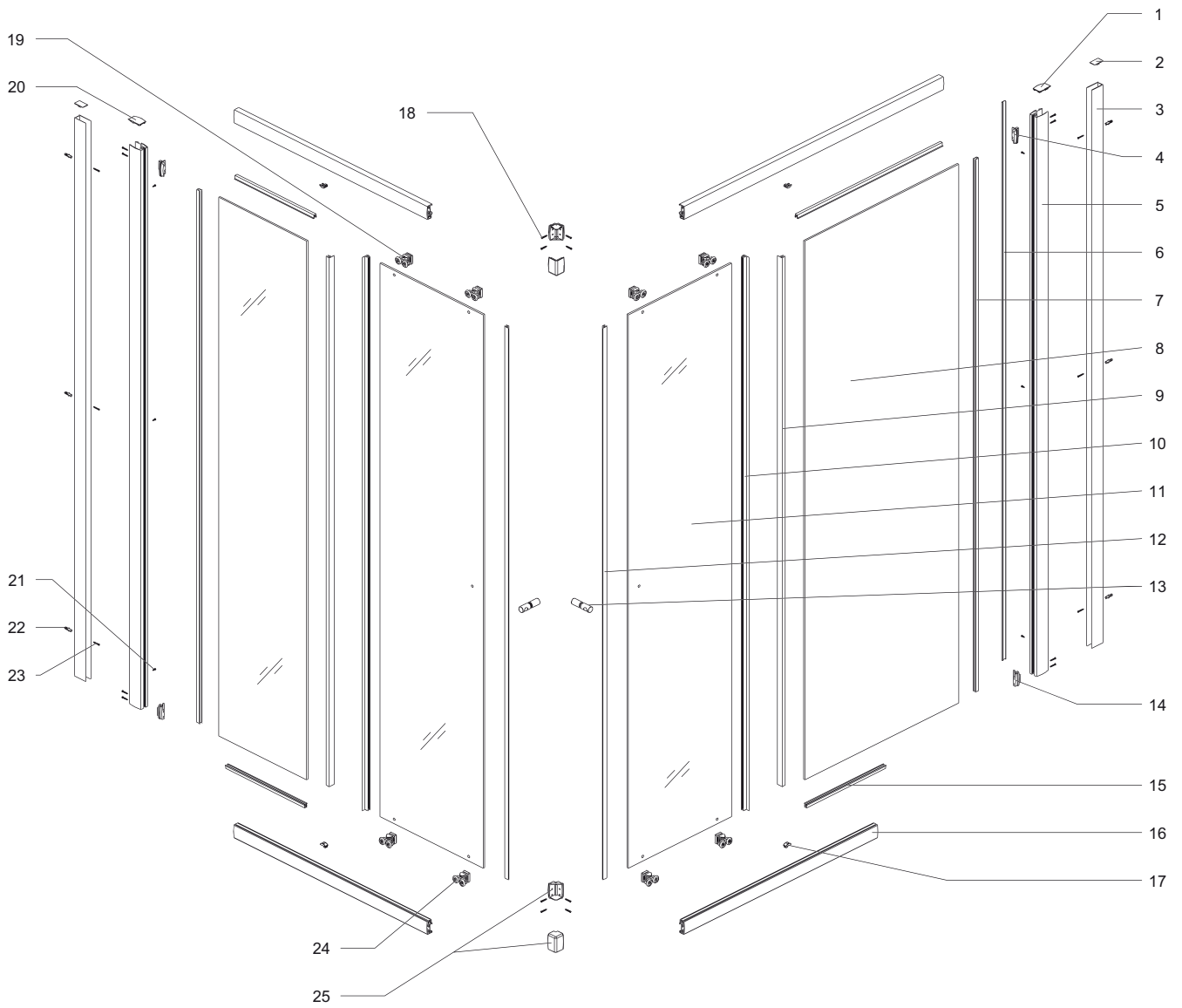













Примечание: Чтобы запросить эту деталь, обратитесь к Вашему агенту по экспорту.
Б/К: без кода

Step



Step

Step
 Angular / Corner / D'Angle / Угловой

| Pieza Pièce Рiесе Деталь | Descripción Description Description Описание | Referencia Reference Référence Артикул | Pieza Pièce Рiесе Деталь | Descripción Description Description Описание | Referencia Reference Référence Артикул |
|-----------------------------------|---|---|-----------------------------------|---|---|
| 1 |  | 4900100 | 13 |  | 4902300 |
| 2 |  | 4900200 | 14 |  | S/C* / W/C* S/C* / Б/К* |
| 3 |  | 4900300 | 15 |  | S/C* / W/C* S/C* / Б/К* |
| 4 |  | S/C* / W/C* S/C* / Б/К* | 16 |  | 4900600 |
| 5 |  | S/C* / W/C* S/C* / Б/К* | 17 |  | S/C* / W/C* S/C* / Б/К* |
| 6 |  | 4900800 | 18 |  | 4901500 |
| 7 |  | S/C* / W/C* S/C* / Б/К* | 19 |  | 4900000 |
| 8 |  | 4901800 | 20 |  | S/C* / W/C* S/C* / Б/К* |
| 9 |  | 4901000 | 21 |  | S/C* / W/C* S/C* / Б/К* |
| 10 |  | 4900900 | 22 |  | S/C* / W/C* S/C* / Б/К* |
| 11 |  | 4901900 | 23 |  | 4901600 |
| 12 |  | 4901700 | | | |

Nota: Para solicitar este repuesto debe ponerse en contacto con el Servicio Técnico de Gala.
 S/C: Sin código

Nota: In order to request this spare part please contact your export representative.
 W/C: Without code

Nota: Veuillez contacter votre agent export pour commander cette pièce.
 S/C: Sans code

Примечание: Чтобы запросить эту деталь, обратитесь к Вашему агенту по экспорту.
 Б/К: без кода

Step

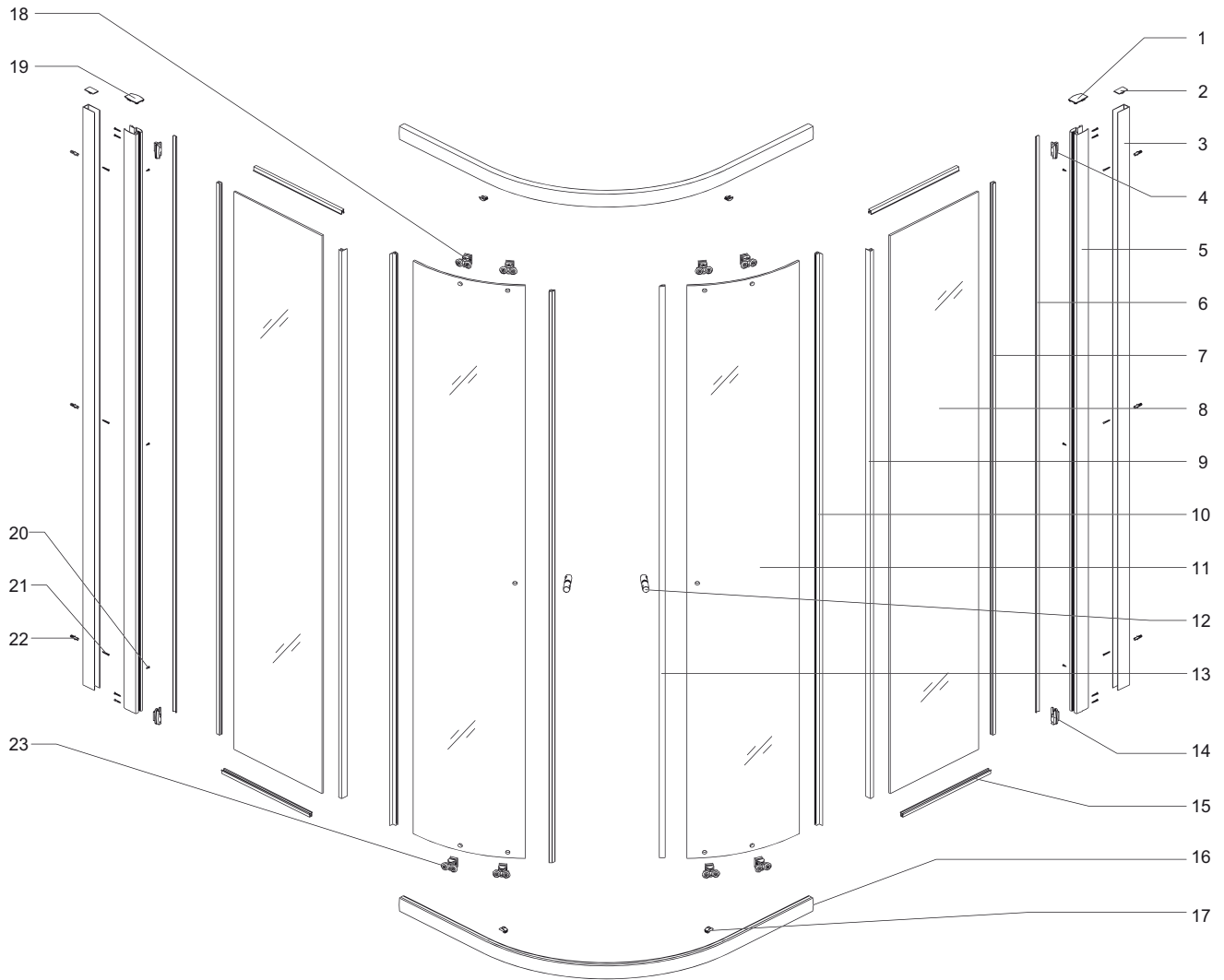

tarifa autorizada de **mano de obra y desplazamientos** a los concesionarios de reparaciones oficiales gala

Válido sólo para España - Febrero 2018

Garantías:

Grifería: 2 años

Muebles: 2 años

Bañeras: 2 años

Columnas: 2 años

Cabinas: 2 años

Spas: 2 años

gala

mano de obra

| | |
|---|---|
| Por 1/2 hora de trabajo a: | 18,4 euros (facturación mínima 1/2 hora) |
| Después de la primera 1/2 hora, se factura en fracciones de 1/4 de hora | 9,2 euros (facturación 1/4 hora) |

| Los montajes de cabinas debe hacerlos el SAT * Si la cabina no es montada por el Servicio Técnico perderá la garantía del producto | PRECIO TOTAL MONTAJES desplazamiento incluido a DISTRIBUIDOR | PRECIO TOTAL DESMONTAJES desplazamiento incluido a DISTRIBUIDOR |
|---|--|---|
| Montaje de Hidrosauuna DUO | 320 EUROS | 160 EUROS |
| Montaje de Hidrosauuna ARCO / HABITAT (Top y Top Privilege) / LUX | 290 EUROS | 145 EUROS |
| Montaje de Hidrosauuna SINGLE | 280 EUROS | 140 EUROS |
| Montaje de Hidrosauuna ARCO / HABITAT (Avant y Club) / SYMBOL / PLANET | 250 EUROS | 125 EUROS |
| Montaje de Hidrosauuna ARCO / HABITAT (Ritmo) | 200 EUROS | 100 EUROS |
| Montaje de Hidrosauuna CLIP Y CLIP-MAX (V y P) | 190 EUROS | 95 EUROS |

| Los montajes de kit, walk-in y mamparas no es obligatorio que sean montados por el Servicio Técnico | PRECIO MONTAJES desplazamiento NO incluido |
|---|--|
| Montaje de WALK-IN NEXT Y CABINA NEXT | 160 EUROS |
| Montaje MAMPARA DUCHA SILVER / STEP / WALKIN-N / KLEVAN (Sólo mampara) | 52 EUROS |
| Montaje MAMPARA DUCHA VISION (Sólo mampara) | 85 EUROS |

desplazamientos

Por distancia en kilómetros del domicilio social del S.A.T. al domicilio del usuario. Este kilometraje y precio está estipulado sólo para el trayecto de ida.

| DISTANCIA | PRECIO |
|------------------|------------|
| Entre 0 y 10 Km | 19,4 Euros |
| Entre 10 y 20 Km | 22,4 Euros |
| Entre 20 y 30 Km | 25,5 Euros |
| Entre 30 y 40 Km | 32,6 Euros |
| Entre 40 y 50 Km | 38,8 Euros |

NOTA: La distancia a partir del Km. 50 hasta el domicilio del usuario (tanto en garantía como fuera de ella), se facturará a 1,00 Euro el Km., y será siempre a cargo de Cerámicas Gala, S.A., y en caso de utilizar otro medio de transporte, a partir de 37 euros, siempre será a cargo de Cerámicas Gala, S.A.

A estos precios de mano de obra y desplazamiento hay que aplicar el I.V.A. correspondiente

NOTAS GENERALES

• Los montajes en exposiciones por parte del SAT, correrán a cargo de Cerámicas Gala, según la tarifa vigente.

• En los desmontajes en exposiciones, el SAT pasará el cargo a Gala (a mitad de precio del montaje), y Gala se encargará de pasar un cargo estipulado al distribuidor. (La mitad del montaje + un desplazamiento medio).

• En las reparaciones fuera de garantía el servicio técnico que realice la reparación, ga-

rantiza un período de 3 meses para cualquier defecto en el montaje del repuesto o producto. Transcurrido este plazo de 3 meses, se entenderá como defecto de uso y las intervenciones tendrán el coste de mano de obra y desplazamiento.

• En el montaje de hidrosauunas nuevas o que hayan sido previamente desmontadas en exposición, y se vendan al usuario, se pasará el cargo a Gala según la tarifa vigente como un montaje normal, y Gala le pasará un cargo es-

tipulado al distribuidor. (El precio del montaje + 1 desplazamiento medio).

• En las bañeras de Panel Digital o mando a distancia, se da la posibilidad al usuario, de manera gratuita, de una puesta en marcha y explicación de funcionamiento por parte de nuestro Servicio Técnico. Dicho cargo correrá a cargo de Cerámicas Gala.

• En los SPAS, nuestro Servicio Técnico ofrece 2 visitas, una previa a la instalación, y luego una

vez instalado el SPA, otra visita para la puesta en marcha y explicación del funcionamiento. Estas visitas correrán siempre a cargo de Cerámicas Gala y su facturación será de 1 hora como máximo por visita.

• Cuando la avería en garantía sea fuera de la península, Cerámicas Gala se hará cargo de los gastos creados, además de un plus (2 horas), por el tiempo empleado en los transportes (avión, ferry, etc).

**tarifa repuestos
2018**

Todas las relaciones comerciales entre Cerámicas Gala, S.A. y sus clientes se regirán por las siguientes condiciones generales de venta, que se entenderán aceptadas por el comprador por el solo hecho de cursar un pedido.

Todas las medidas y colores aparecidos son orientativos. Por razones técnicas o comerciales, Gala se reserva el derecho de realizar en cualquier momento cambios en los precios, materiales y especificaciones de los modelos descritos previa notificación.

**sparcs price list
2018**

All commercial relationships between Cerámicas Gala, S.A. and its customers are governed by the following general sales conditions, which are understood to be accepted by the buyer through the act of placing an order.

Measurements and colours are for informational purposes. Gala reserves the right to make adjustments in prices, materials and specifications of models by previous notification.

**tarif pièces de rechange
2018**

Toutes les relations commerciales entre Cerámicas Gala, S.A. et ses clients seront régies par les conditions générales de vente suivantes, qui sont considérées comme acceptées par l'acheteur par le seul fait de passer une commande. Toutes les mesures et couleurs qui figurent sont orientatives. Pour des raisons techniques ou commerciales, Gala se réserve le droit de réaliser à tout moment des changements en ce qui concerne les prix, les matériaux et les spécifications des modèles décrits en le notifiant préalablement.

**каталог цен дополнительное
оборудование 2018**

Все коммерческие отношения между компанией Cerámicas Gala, S.A. и ее клиентами регулируются следующими условиями продажи, которые считаются принятыми самим фактом совершения заказа. Все описанные размеры и цвета носят исключительно информативный характер. По техническим или коммерческим причинам, Gala оставляет за собой право вносить в любое время изменения в цены, материалы и технические характеристики указанных моделей, заблаговременно уведомляя клиента.

Catálogos, ofertas y pedidos

Las indicaciones de nuestros catálogos se dan solamente a título orientativo.

Las ofertas están siempre, y a todos los efectos, condicionadas a nuestra posterior aceptación, por escrito, del correspondiente pedido.

Cualquier condición consignada por el comprador en el pedido que no se ajuste a las condiciones generales de venta o –en su caso– a las especiales de cada producto, se considerará nula, salvo nuestra conformidad, que deberá constar expresamente en la aceptación escrita del pedido.

Catalogues, offers and orders

All models shown in this catalogue are merely indicative of our product range.

Offers are always subject to our written acceptance of the corresponding order.

Any condition put forward by the buyer in its order which is not within the general sales conditions or special conditions of each product will only have effect if accepted expressly in writing in the order acceptance by Gala.

Catalogues, offres et commandes

Les indications de nos catalogues sont seulement données à titre orientatif. Les offres sont toujours, et à tous les effets, soumises à notre approbation postérieure, par écrit, de la commande correspondante. Toute condition consignée par l'acheteur dans la commande qui ne s'ajuste pas aux conditions générales de vente ou – le cas échéant – aux conditions spéciales de chaque produit, sera considérée comme nulle, sauf conformité de notre part, qui devra être stipulée expressément dans l'acceptation écrite de la commande.

**Каталоги, предложения
и заказы**

Все модели, представленные в этом каталоге, носят исключительно ориентировочный характер.

Изначально, все предложения подлежат нашему рассмотрению и письменному соглашению о принятии соответствующего заказа.

Любое условие, выдвинутое покупателем в заказе и несоответствующее общим условиям продажи или, в отдельных случаях, особым характеристикам каждого изделия, считается недействительным и вступает в силу только в случае нашего согласия, которое должно быть ясно указано в письменном соглашении о принятии заказа.

Anulación de pedidos

Los pedidos aceptados no podrán ser anulados en los casos siguientes:

- Cuando se haya efectuado la expedición del producto.
- Cuando, tratándose de materiales de fabricación especial, ésta se hubiera comenzado.

Nos reservamos el derecho de anular los pedidos pendientes de entrega cuando el comprador hubiere incumplido, total o parcialmente, anteriores contratos.

Order cancellation

An accepted order cannot be cancelled in the following cases:

- When delivery of the product has been made.
- When the manufacturing of special production material has commenced.

We reserve the right to cancel any order pending delivery when the buyer has not partially or totally fulfilled previous contracts.

Annulation de commandes

Les commandes acceptées ne pourront pas être annulées dans les cas suivants:

- Quand l'expédition du produit a déjà été effectuée.
- Quand, s'agissant de matériaux de fabrication spéciale, celle-ci ait déjà commencé.

Nous nous réservons le droit d'annuler les commandes en cours de livraison si l'acheteur ne respecte pas totalement ou partiellement les contrats antérieurs.

Отмена заказа

принятые заказы не могут быть отменены в следующих случаях:

- Если доставка продукции уже осуществлена.
- Если изготовление продукции с применением специальных материалов уже начато.

Мы оставляем за собой право аннулировать заказы ожидающие доставки в случае частичного или полного неисполнения покупателем ранее заключенных контрактов.

**Tarifa de precios de acuerdo con
la legislación vigente****Price list in accordance with
current legislation****Liste des prix en accord avec la
législation en vigueur****Цены в соответствии с действующим
законодательством**

Precios

Los precios que figuran en esta Tarifa son en euros y sobre camión almacén del cliente distribuidor.

Nuestros precios de venta podrán ser variados por simple aviso al comprador. Los nuevos precios serán aplicados a todos los pedidos pendientes de entrega en la fecha de la modificación. Si el comprador no acepta el nuevo precio podrá anular el pedido, notificándolo, por escrito, dentro de los ocho días siguientes a la fecha de aviso. Pasado este plazo se entenderá que acepta plenamente las nuevas condiciones.

Se aplicará en factura, sobre los precios netos resultantes, el impuesto actualmente en vigor I.V.A. y cualquier otro gravamen que dicte la Ley.

Los repuestos indicados en esta Tarifa de Repuestos en los que no aparece el PVP, sustituidos por la palabra SAT, son a título informativo y como objeto de conocimiento de la existencia del repuesto. Desde Cerámicas Gala S.A., consideramos que estos repuestos requieren de la manipulación de personal cualificado para su instalación, por lo que el pedido del repuesto incluido en esta tarifa como precio SAT, se solicitará a través del Servicio de Asistencia Técnica, más cercano a su punto de venta.

Los precios SAT se pueden solicitar a través del servicio técnico y se suministrarán a portes pagados.

Plazos de entrega

Los plazos de entrega que consten en nuestras aceptaciones de pedido serán meramente orientativos.

Los retrasos en la entrega originados por causas de fuerza mayor, o que no nos sean directamente imputables, no serán causa justificada para la anulación por el comprador del pedido involuntariamente demorado, ni de reclamación alguna de daños y perjuicios.

Tarifa de precios de acuerdo con la legislación vigente

Prices

Prices listed in this catalogue are Ex-works (Incoterms).

We may adjust prices by means of a simple notification to the buyer. The new prices shall be applied to orders pending delivery at the time of adjustment. Should the buyer not agree to the new price, the order can be cancelled in writing within eight days of the notification of the price adjustment, failing which the new conditions shall be deemed agreed.

The difference from the resulting net prices will be invoiced together with the current VAT in force and any other taxes as required by law.

Those spare parts included in this Price List that show the initials SAT instead of the retail price are only displayed for informative purposes. Cerámicas Gala SA considers that these spares require the handling of qualified staff for their installation and therefore the ordering of these pieces will be carried out through the nearest Customer Service Center to your point of sale. The SAT prices may be requested from Customer Service and they will be delivered freight collect.

Delivery period

The stated delivery period in our acceptance of order is merely indicative.

Delivery delays in the event of force majeure or not directly attributed to us shall not constitute a right for the buyer to cancel the order nor claim compensation for any damages or prejudices.

Price list in accordance with current legislation

Prix

Les prix qui figurent sur cette Liste sont en euros et sur camion magasin du client distributeur. Nos prix de vente pourront varier en informant simplement l'acheteur. Les nouveaux prix seront appliqués à toutes les commandes en attente de livraison à la date de la modification. Si toutefois l'acheteur n'acceptait pas le nouveau prix la commande pourra être annulée, en le notifiant, par écrit, dans les huit jours suivant la date d'avis. Passé ce délai, les nouvelles conditions seront considérées acceptées. Dans la facture se verront appliqués l'impôt actuellement en vigueur T.V.A. et toute autre charge que dicte la loi, sur les prix nets résultants.

Depuis Cerámicas Gala S.A, nous considérons que ces pièces de rechange exigent la manipulation par un personnel qualifié pour leur installation, donc la commande de la pièce de rechange incluse dans cette liste des prix comme prix SAT, se fera à travers le Service Technique plus près de votre point de vente. Vous pouvez demander les prix SAT à travers le service technique et les pièces seront fournies à ports payés.

Délais de livraison

Les délais de livraison établis dans nos acceptations de commande seront simplement orientatifs.

Les retards de livraison provoqués pour des raisons de force majeure, ou qui ne nous seraient pas directement imputables, ne seront pas une cause justifiée par l'acheteur pour l'annulation de la commande involontairement retardée, ni de quelque réclamation de dommages et préjudices.

Liste des prix en accord avec la législation en vigueur

Цены

Цены, приведенные в этом каталоге, указаны в евро за грузотранспорт до склада заказчика.

Наши цены могут регулироваться путем простого уведомления покупателя. Новые цены распространяются на все невыполненные на дату модификации стоимости заказы. Если покупатель не согласен с новой ценой, то заказ можно отменить в письменной форме в течение восьми дней с момента уведомления о корректировке цен, в противном случае новые условия считаются полностью принятыми.

Действующий в настоящее время НДС и другие налоги, указанные законом, будут добавлены к нетто стоимости продукции.

Дополнительное оборудование, фигурирующее в настоящем Прейскуранте цен не с отметкой PVP (розничная цена), а с отметкой SAT (сервисный центр), указано для информации и подтверждения, что позиция имеется в наличии. В Cerámicas Gala, S.A. мы считаем, что установка этого дополнительного оборудования должна производиться квалифицированным персоналом, в связи с чем заказ дополнительного оборудования, включенного в этот прейскурант с отметкой SAT, производится через сервисный центр, ближайший к пункту продажи. Цены SAT можно запрашивать через службу технической поддержки, а артикулы могут быть оплачены на условиях оплаты транспортных расходов.

Сроки доставки

Сроки доставки, указанные в нашем уведомлении о принятии заказа, носят исключительно ориентировочный характер.

Задержки с доставкой, вызванные форс-мажорными обстоятельствами или другими причинами, к которым мы не имеем непосредственного отношения, не являются обоснованными причинами отмены покупателем заказа или требования компенсации ущерба и убытков.

Цены в соответствии с действующим законодательством

condiciones generales de venta

general sales conditions

conditions générales de ventes

общие условия продажи

Formas de entrega

Las mercancías se entienden entregadas sobre camión almacén del cliente distribuidor. Nuestros productos viajan por cuenta y riesgo del comprador, aun cuando lo hagan a portes pagados.

A la recepción de la mercancía, el destinatario debe comprobarla y hacer las reclamaciones oportunas al transportista antes de firmar el albarán de entrega.

Los pedidos que nos cursen, salvo que la naturaleza del producto lo impida, podrán cumplimentarse en entregas parciales, informando previamente al cliente.

Salvo instrucciones concretas del comprador, los envíos de mercancías se efectuarán por camión programado por fábrica. Si el cliente no puede esperar el envío del camión programado por fábrica, el material que nos solicite se enviará a portes debidos, salvo que en las condiciones de venta pactadas con Cerámicas Gala, S.A. se indique lo contrario.

Bonificaciones

Cualquier descuento, rappel, bonificación o abono que sobre los precios de tarifa se conceda estará condicionado al buen fin de las operaciones de las que dichos beneficios traigan causa o que hubieran sido realizadas durante el período que, en su caso, corresponda; consecuentemente, se perderá el derecho a su percepción si se incurre en impago o morosidad en la operación o durante el período computado.

Embalajes

Nuestras mercancías se expedirán embaladas en la forma más idónea para su transporte: palet, caja de cartón, etc., atendiéndose, en lo razonablemente posible, las instrucciones del comprador sobre otras clases o formas de embalaje, siendo su coste a cargo del comprador.

Salvo aviso en contrario, o que se señale en las tarifas de venta de cada producto, el coste de los embalajes figura incluido en el precio de las mercancías.

No se admite la devolución de nuestros embalajes, por ser del tipo no recuperable.

Tarifa de precios de acuerdo con la legislación vigente

Delivery terms

Goods will be delivered on-board truck at the client's warehouse.

Goods are dispatched for the account and at the risk of the buyer including in the case of delivery freight prepaid.

Shipments being received at the destination should be checked against the receiving document thereof and inspected for damage. Any claims should be made to the carrier before signing the delivery note. Unless the nature of the good inhibits, orders undertaken can be fulfilled partially by previously advising the buyer.

Delivery will be made accordingly to the scheduled truck service of the factory. Should the buyer not choose to use this service, the goods will be sent freight collect unless otherwise stated in the sales agreement between Cerámicas Gala, S.A. and the buyer.

Discounts

Any discount, sales discount, rebate or reduction off catalogue prices is granted on the condition of the positive end result of the transaction which such benefits have been the result of or would have been attained during the period which corresponds to the buyer. On the contrary, the buyer consequently loses the right should non-payment or late payment in the transaction or during the computed period occur.

Packaging

Goods will be packed adequately for shipment by means of carton box, pallet, etc. paying reasonable attention to the buyer's instructions of other alternative types and methods of packing, all of which amounts the buyer shall pay. Unless otherwise stated or indicated in the sale price of each product item, the cost of packaging is included. Return of packaging material is not accepted as it is non-reusable.

Price list in accordance with current legislation

Forme de livraison

Les marchandises sont considérées livrées sur camion magasin du client distributeur. Nos produits voyagent au compte et au risque de l'acheteur, même quand la livraison se fait à ports payés. À la réception de la marchandise, le destinataire doit la vérifier et faire les réclamations opportunes au transporteur avant de signer le bulletin de livraison.

Les commandes qui ne suivent pas leur cours, sauf dans le cas où la nature du produit l'empêcherait, pourront être exécutées en livraisons partielles, en informant préalablement le client.

Sauf instructions concrètes de l'acheteur, les envois de marchandises s'effectueront par camion programmé par l'usine. Si le client ne peut pas attendre l'envoi du camion programmé par l'usine, le matériel qui nous serait demandé s'enverra à ports dûs, excepté s'il est indiqué le contraire dans les conditions de vente pactées avec "Cerámicas Gala, S.A."

Bonifications

Quelconque réduction, rappel, bonification ou paiement qui serait concédé sur les prix de la liste sera conditionné par la bonne marche des opérations dont les bénéfices pourraient dérivés ou qui auraient été réalisés durant la période qui, dans son cas, correspondrait; Par conséquent, il se verra perdre le droit à sa perception en cas de non-paiement ou de retard dans l'opération ou durant la période prise en compte.

Emballages

Nos marchandises seront expédiées emballées de la meilleure façon pour leur transport: palette, caisse en carton, etc., prenant en considération, dans la mesure du possible, les instructions de

l'acheteur sur les autres types ou formes d'emballage, son coût étant à la charge de l'acheteur. Sauf avis contraire, ou qui serait signalé sur les tarifs de vente de chaque produit, le coût des emballages figure inclu dans le prix des marchandises. La restitution de nos emballages ne sera pas admise, ceux-ci étant de type non récupérables.

Liste des prix en accord avec la législation en vigueur

Условия поставки

Товар будет доставлен грузовым транспортом на склад клиента. Отгрузка товаров производится за счет и на риск покупателя, в том числе в случае оплаченной перевозки.

По прибытии товара в пункт назначения принимающий должен проверить продукцию и убедиться в отсутствии повреждений. Любые претензии должны быть сделаны перевозчику до подписания накладной.

Если технические характеристики товара не препятствуют, поставка заказов может осуществляться по частям, при этом предварительно уведомляя покупателя.

В случае отсутствия конкретных указаний со стороны покупателя, доставка осуществляется предоставленным фабрикой транспортом. Если клиент не может ожидать доставки транспортом фабрики, заказанная продукция будет отправлена за счет покупателя, за исключением тех случаев, когда в договоре купли-продажи между Cerámicas Gala, S.A. и покупателем не указано иное.

Скидки

Любые скидки, бонусы, уступки в цене или снижение цен, указанных в каталоге, будут предоставлены при условии достижения успешного результата операции, на которую были выделены данные льготы, а также реализованных в течении соответствующего каждому покупателю периода времени. В случае невыплаты или несвоевременной оплаты в течении осуществления сделки или указанного периода, покупатель теряет право на получение вышеупомянутых скидок.

Упаковка

Наши товары будут упакованы наиболее адекватным для их транспортировки способом: картонная коробка, паллет и т.д. В случае оплаты транспорта покупателем будет уделено соответствующее внимание инструкциям клиента относительно других альтернативных видов и методов упаковки. В случае отсутствия предварительного уведомления или указаний в цене продажи каждого продукта, стоимость упаковки включена в стоимость товара.

Возврат упаковочного материала не допускается, поскольку он не является многоразовым.

Цены в соответствии с действующим законодательством

condiciones generales de venta

general sales conditions

conditions générales de ventes

общие условия продажи

Condiciones de pago

El pago del precio de nuestras mercancías se efectuará directamente a nuestro Departamento Administrativo de Burgos, salvo que se conceda crédito al comprador, en cuyo caso se hará efectivo en el plazo o plazos estipulados expresamente.

Para facilitar la efectividad del pago se podrán girar efectos cambiarios a cargo del comprador, sin que ello signifique una modificación, ni de fecha, ni de lugar de pago, determinado anteriormente.

Si antes de la cumplimentación de la totalidad o parte de un pedido se produjesen o conociesen hechos o circunstancias que originen un fundado temor de que el comprador incumplirá su obligación de pago del precio, se podrá suspender la entrega de las mercancías, si el comprador no anticipa su pago o fianza en el plazo convenido.

Garantía

Los productos Gala están garantizados ante cualquier defecto de fabricación, desde la fecha de adquisición del producto, siempre y cuando la instalación haya sido efectuada de acuerdo con las instrucciones de instalación Cerámicas Gala, S.A. y, aplicando la normativa en vigor para instalaciones eléctricas y de saneamiento, por personal autorizado.

Salvo que se indique otro plazo específico para un producto determinado, los periodos de garantía serán los siguientes:

- Repuestos: 2 años.

La garantía no cubre los defectos y daños ocasionados por el uso incorrecto, manipulación indebida o inadecuado almacenamiento después de ser expedido el producto desde nuestra Fábrica, la instalación no realizada de acuerdo con las instrucciones escritas que se suministran, las reparaciones con recambios no originales o por personal no autorizado, la falta de mantenimiento o cualquier otra anomalía que no sea debida a defectos de fabricación.

Para el disfrute de esta garantía será necesaria la aceptación del defecto por nuestro Departamento Técnico, debiendo ser enviado el producto a la Fábrica de Burgos.

Cerámicas Gala, S.A. no se responsabilizará de ningún daño que se pueda producir por fugas de agua una vez instalados los productos.

Cerámicas Gala garantiza la reparación o reemplazo gratuito del conjunto o parte del mismo, siempre que la notificación del defecto se produzca dentro del período de garantía, en los términos establecidos por la legislación vigente.

Tarifa de precios de acuerdo con la legislación vigente

Payment conditions

Payment should be made directly to the Administration Department in Burgos, with the exception where credit has been granted to the buyer, in which case payment has to be made in the time period or instalments expressly stipulated. Bills of exchange drawn at the expense of the buyer can be used to facilitate payment. This, however, does not signify any modification to the date or place of payment which have been determined.

Should facts or circumstance be known which tantamount to the fear that the buyer cannot fulfil the obligation of payment prior to the total or partial fulfilment of an order, delivery of the goods merchandise could be suspended.

Warranty

Gala products are guaranteed against any manufacturing defect from the date of purchase only should installation be carried out in accordance to the assembly instructions of Cerámicas Gala, S.A. complying with the statutory standards and requirements for electrical power and plumbing installation.

Unless a specified period for a particular product is indicated, the following warranty periods apply:

- Spares: 2 years.

The warranty does not cover defects and damage caused by incorrect use, unauthorised manipulations, improper storage after the product has been delivered, installation not carried out per the instruction manual supplied, repairs carried out with unauthorised spares or authorised personnel, lack of maintenance or any anomaly not due to manufacturing defects.

For warranty coverage, the Technical Department has to acknowledge and accept the defect, hence, requiring the product to be sent to the factory in Burgos.

Cerámicas Gala is not responsible for any damage resulting from water leakage from the installed product.

Cerámicas Gala, S.A. guaranteee the repair and free replacement of the whole or part of unit only when notification of the defect is within the warranty period and the terms established by the law in force.

Price list in accordance with current legislation

Conditions de paiement

Le paiement du prix de nos marchandises s'effectuera directement à notre Département Administratif de Burgos, sauf s'il est concédé un crédit à l'acheteur, dans ce cas-là, il sera effectif dans le délai ou les délais stipulés expressément.

Pour faciliter l'effectivité du paiement il sera possible de payer par mandat bancaire à la charge de l'acheteur sans que cela signifie une modification, ni de date, ni de lieu de paiement, déterminé antérieurement.

Si avant la réception de la totalité ou partie d'une commande se produisaient ou étaient connus des faits ou circonstances à l'origine d'une crainte fondée sur le fait que l'acheteur ne respecterait pas ses obligations de paiements du prix, la livraison de la marchandise pourra être suspendue, si l'acheteur n'anticipe pas son paiement ou caution dans le délai convenu.

Garantie

Les produits Gala sont garantis face à quelconque défaut de fabrication, depuis la date d'acquisition du produit, à condition que l'installation ait été effectuée en accord avec les instructions d'installation Cerámicas Gala, S.A. et, conformément à la norme en vigueur pour des installations électriques et d'assainissement.

Excepté dans le cas où serait indiqué un autre délai spécifique pour un produit déterminé, les périodes de garantie seront les suivantes:

- Pièces de rechange: 2 ans.

La garantie ne couvre pas les défauts et les dommages occasionnés par l'usage incorrect, la manipulation indue ou un stockage inadéquate après que le produit ait été expédié de notre Usine, la non-réalisation de l'installation en accord avec les instructions écrites qui sont fournies, les réparations avec des pièces de rechange non-originales ou par du personnel non- autorisé, le manque d'entretien ou n'importe

quelle autre anomalie qui ne soit pas due à des défauts de fabrication. Pour profiter de cette garantie sera nécessaire l'acceptation du défaut par notre Département Technique, le produit devant être envoyé à l'Usine de Burgos. "Cerámicas Gala" n'assurera la responsabilité d'aucun dommage qui aurait pu se produire à cause de fuites d'eau une fois les produits installés. Cerámicas Gala, S.A." garantie la réparation ou le remplacement gratuit de l'ensemble ou partie de ceux-ci, à condition que la notification du défaut se produise dans la période de garantie, dans les termes établis par la législation en vigueur.

Liste des prix en accord avec la législation en vigueur

Условия оплаты

Оплата товара должна быть произведена непосредственно в Административный Отдел в Бургосе, за исключением случаев, когда в распоряжение покупателя был предоставлен кредит. В этом случае платеж должен быть реализован в рассрочку или в предусмотренный период времени.

Переводные вексели, выписанные на счет покупателя могут быть использованы для облегчения оплаты. Это, однако, не означает внесение изменений в дату или место платежа, которые были определены ранее. Если до завершения всей операции или ее части возникнут обстоятельства или факты, которые могут служить причиной опасений того, что покупатель может не выполнить обязательства по оплате, доставка товаров может быть приостановлена, до тех пор пока клиент не оплатит заказ досрочно или не внесет поручительство.

Гарантия

Продукция компании Gala имеет гарантию от производственных дефектов с даты покупки товара, при условии, что установка была проведена в соответствии с инструкциями по установке и в соответствии с действующими нормативами для электрических и

санитарных установок уполномоченным персоналом. В случае если не указаны особые сроки для конкретного изделия, гарантийные сроки являются следующими:

- Дополнительное оборудование: 2 лет.

После выпуска продукции с фабрики гарантия не распространяется на дефекты или повреждения, вызванные неправильным использованием, несанкционированными манипуляциями или неправильным хранением товара, а также в случаях если установка не выполняется в соответствии с письменными инструкциями, в случае замены оригинальных запасных частей или установки не авторизированным персоналом, а также отсутствия технического обслуживания или любых других отклонений от нормы, которые не связаны с производственными дефектами. Для гарантийного обслуживания, технический отдел должен признать дефект, для этого изделие должно быть отправлено на нашу фабрику в Бургосе. Cerámicas Gala не несет ответственности за любой ущерб, возникший в результате утечки воды из установленного продукта.

Cerámicas Gala, S.A. гарантирует возмещение ущерба и бесплатной замены всей или части блока только тогда, когда уведомление о дефекте произведено в течение гарантийного срока и на условиях, установленных действующим законодательством.

Цены в соответствии с действующим законодательством

condiciones generales de venta

general sales conditions

conditions générales de ventes

общие условия продажи

Reclamaciones

Además de la garantía que cubre nuestros productos, atenderemos las reclamaciones justificadas por error o defecto en la cantidad de los mismos siempre que nos sean cursadas dentro de los 10 días siguientes al recibo de la mercancía.

Devoluciones

No se admiten sin nuestra previa autorización.

No se admitirán devoluciones de material en un plazo superior a 48 horas desde la entrega en destino.

De su importe se deducirá un porcentaje no inferior al 10% en concepto de gastos de recepción, prueba e inspección y demérito, salvo que se especifique otro porcentaje en las tarifas de cada producto.

Se enviarán, franco portes, a nuestra fábrica de Burgos.

Cuando aceptamos una devolución de material, el abono correspondiente se realizará después de la recepción y comprobación del mismo por nuestro control de calidad. Las piezas rechazadas son propiedad del cliente, que dispondrá de 60 días para retirarlas de nuestro almacén.

Jurisdicción

Los compradores, al igual que esta sociedad Cerámicas Gala, S.A., se someten expresamente a la Jurisdicción de los Tribunales y Juzgados de Burgos, con renuncia a cualquier otro fuero o jurisdicción.

Claims

In addition to the warranty, claims arising from mistakes in the quantity will be attended if they are made within 10 days of receipt of the goods.

Returns

Returns are not accepted without our prior authorisation.

No returns will be admitted 48 hours after the delivery at the destination.

Unless a different percentage of the list price of each product is specified, no less than 10% will be deducted for handling charges, test and inspection. Returns are sent free carriage to our factory in Burgos.

When a return of a product item has been accepted, the corresponding refund will be made after the reception and test by the Quality Department.

Rejected items are the property of the customer, which will be made available for retrieval during 60 days.

Jurisdiction

The buyers, as well as Cerámicas Gala, S.A., expressly accept the jurisdiction of the Courts in Burgos (Spain), and waive any other authority or jurisdiction.

Réclamations

En plus de la garantie qui couvre nos produits, nous prendrons en considération les réclamations justifiées pour erreur ou défaut dans la quantité de ceux-là mêmes, à condition qu'elles nous soient stipulées dans les 10 jours suivants la réception de la marchandise.

Restitutions

Elles ne seront pas admises sans notre autorisation préalable.

Nous n'admettrons pas de retour de marchandise passé un délai de 48 heures après la date de livraison.

De leur montant sera déduit un pourcentage ne dépassant pas 10% en concept de dépenses de réception, essai et inspection et démérite, excepté s'il est spécifié un autre pourcentage sur les tarifs de chaque produit.

Le produit sera envoyé, franco de ports, à notre usine de Burgos.

Quand nous acceptons une restitution de matériel, le paiement correspondant se réalise après sa réception et vérification par notre contrôle de qualité. Les pièces refusées sont la propriété du client, qui disposera de 60 jours pour les retirer de notre magasin.

Jurisdiction

Les acheteurs, de la même manière que cette société "Cerámicas Gala, S.A.," se soumettent expressément à la Jurisdiction des Tribunaux de Burgos, et renoncent à toute autre juridiction.

Претензии

В дополнение к гарантии на нашу продукцию, претензии, связанные с ошибками в количестве также будут приняты во внимание, если они совершены в течение 10 дней с момента получения товара.

Возвраты

Возврат не принимается без нашего предварительного соглашения.

Не допускается возврат товара по прошествии 48 часов с момента поставки товара по месту назначения.

Если в стоимости продукта не указано иное процентное соотношение, будет вычтено не менее 10% в качестве расходов на принятие заказа, его проверки и испытания.

Возврат будет отправлен бесплатной перевозкой на нашу фабрику в городе Бургос.

При принятии возврата товара, будет произведено его тестирование отделом качества, после чего будет осуществлено соответствующее возмещение расходов. Отклоненные изделия являются собственностью заказчика, который будет иметь в распоряжении 60 дней для того, чтобы забрать его с нашего склада.

Юрисдикция

Покупатели, равно как и общество Cerámicas Gala, S.A., подчиняются непосредственно юрисдикции судов города Бургос и не признают другие юрисдикции.

gala

galabaño

Cerámicas Gala S.A.
Ctra. Madrid-Irún Km 244
Apartado 293 • 09080 Burgos
Tel. + 34 947 47 41 00 • Fax + 34 947 47 41 03
Email: general@gala.es
www.gala.es

Edición Febrero 2018

